

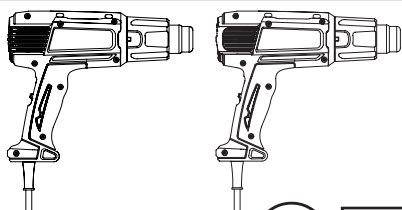

EN	Heat Gun	INSTRUCTION MANUAL	3
FR	Décapeur Thermique	MANUEL D'INSTRUCTION	10
DE	Heissluftgebläse	GEBRAUCHSANLEITUNG	17
IT	Pistola termica	MANUALE D'USO	24
NL	Warmtepistool	GEBRUIKSAANWIJZING	31
ES	Pistola de Calor	MANUAL DE INSTRUCCIONES	38
PT	Soprador Térmico	MANUAL DE INSTRUÇÕES	45
DA	Varmepistol	INSTRUKTIONSVEJLEDNING	52
EL	Πιστόλι θερμού αέρα	ΕΓΧΕΙΡΙΔΙΟ ΟΔΗΓΙΩΝ	59
TR	Isı Tabancası	TALİMAT KILAVUZU	67
SV	Varmluftspistol	BRUKSANVISNING	74
NO	Varmepistol	BRUKSANVISNING	81
FI	Kuumailmapuhallin	OHJEKIRJA	88
LV	Karstā gaisa fēns	INSTRUKCIJU ROKASGRĀMATA	95
LT	Elektrinė orpūtė	NAUDOJIMO INSTRUKCIJA	102
ET	Kuumahupuhur	KASUTUSJUHEND	109
RU	Термовоздуходувка	РУКОВОДСТВО ПОЛЬЗОВАТЕЛЯ	116
ZHTW	熱風槍	使用說明書	124
FA	تفنگ چسب حرارتی	دفترچه راهنمای دستورالعمل	135
AR	بندقية حرارية	دليل الإرشادات	141

**HG6530V**  
**HG6531C**



# HG6530V

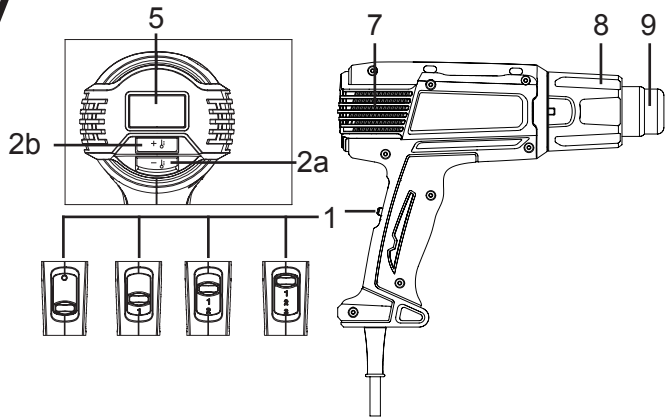

# HG6531C

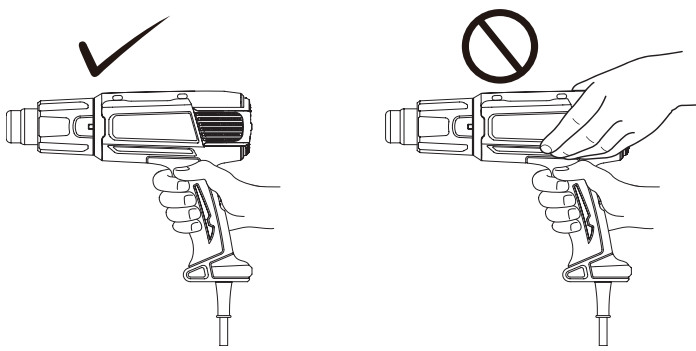
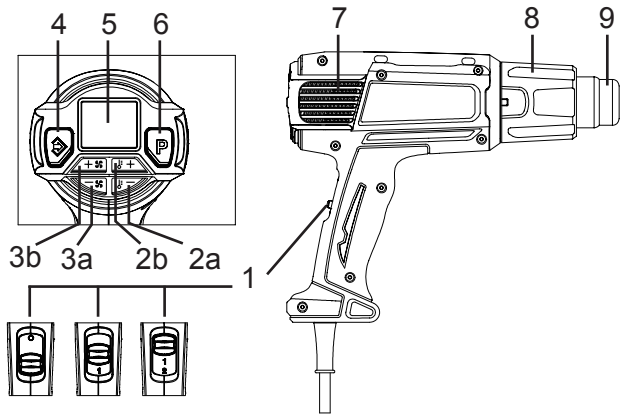

Fig.1

## WARNING

This appliance cannot be used by children or persons with reduced physical, sensory or mental capabilities or lack of experience and knowledge. Children shall not play with the appliance. Cleaning and user maintenance shall not be made by children.

If the supply cord is damaged, it must be replaced by the manufacturer, its service agent or similarly qualified persons in order to avoid a hazard.

A fire may result if the appliance is not used with care, therefore:

- be careful when using the appliance in places where there are combustible materials;
- do not apply to the same place for a long time;
- do not use in presence of an explosive atmosphere;
- be aware that heat may be conducted to combustible materials that are out of sight;
- place the appliance on its stand after use and allow it to cool down before storage;
- do not leave the appliance unattended when it is switched on.

## INTENDED USE

Your heat gun has been designed for stripping paint, soldering pipes, shrinking PVC, welding and bending plastic as well as general drying and thawing purposes.



**WARNING:** Read this manual and general safety Instructions carefully before using the appliance, for your own safety. Your power tool should only be passed on together with these instructions.



The tool should be connected only to a power supply of the same voltage as indicated on the nameplate, and can only be operated on single-phase AC supply. They are double-insulated and can, therefore, also be used from sockets without earth wire.



Hot surfaces - Burns to fingers or hands.

## DESCRIPTION

1. Slide switch
2. Temperature setting button (2a -, 2b+)
3. Air volume setting button (3a -, 3b +)
4. Confirmation button
5. LCD

6. Preset button
7. Air inlet
8. Front cover
9. Nozzle

## PACKAGE CONTENT LIST

- Check the appliance, the power cord, the power plug and all accessories for transportation damages.



**WARNING:** Packing materials are not toys! Children must not play with plastic bags! Danger of suffocation!

- 1 Heat gun
- 1 Set of accessories (Accessories may not be necessarily be included)
- 1 Instruction manual



When parts are missing or damaged, please contact your dealer.

## GENERAL POWER TOOL SAFETY WARNINGS

**Read all safety warnings, instructions, illustrations and specifications provided with this power tool.** Failure to follow all instructions listed below may result in electric shock, fire and/or serious injury.

## Save all warnings and instructions for future reference.

The term "power tool" in the warnings refers to your mains-operated (corded) power tool or battery-operated (cordless) power tool.

### Work area safety

1. **Keep work area clean and well lit.** Cluttered or dark areas invite accidents.
2. **Do not operate power tools in explosive atmospheres, such as in the presence of flammable liquids, gases or dust.** Power tools create sparks which may ignite the dust or fumes.
3. **Keep children and bystanders away while operating a power tool.** Distractions can cause you to lose control.

### Electrical Safety

1. **Power tool plugs must match the outlet. Never modify the plug in any way. Do not use any adapter plugs with earthed (grounded) power tools.** Unmodified plugs and matching outlets will reduce risk of electric shock.
2. **Avoid body contact with earthed or grounded surfaces, such as pipes, radiators, ranges and refrigerators.** There is an increased risk of electric shock if your body is earthed or grounded.
3. **Do not expose power tools to rain or wet conditions.** Water entering a power tool will increase the risk of electric shock.
4. **Do not abuse the cord. Never use the cord for carrying, pulling or unplugging the power tool. Keep cord away from heat, oil, sharp edges or moving parts.** Damaged or entangled cords increase the risk of electric shock.
5. **When operating a power tool outdoors, use an extension cord suitable for outdoor use.** Use of a cord suitable for outdoor use reduces the risk of electric shock.
6. **If operating a power tool in a damp location is unavoidable, use a residual current device (RCD) protected supply.** Use of an RCD reduces the risk of electric shock.
7. **Use of power supply via an RCD with a rated residual current of 30 mA or less is always recommended.**
8. **Power tools can produce electromagnetic fields (EMF) that are not harmful to the user.** However, users of pacemakers and other similar medical devices should contact the maker of their device and/or doctor for advice before operating this power tool.
9. **Do not touch the power plug with wet hands.**
10. **If the cord is damaged, have it replaced by the manufacturer or his agent in order to avoid a safety hazard.**

### Personal Safety

1. **Stay alert, watch what you are doing and use common sense when operating a power tool. Do not use a power tool while you are tired or under the influence of drugs, alcohol or medication.** A moment of inattention while operating power tools may result in serious personal injury.
2. **Use personal protective equipment. Always wear eye protection.** Protective equipment such

as a dust mask, non-skid safety shoes, hard hat or hearing protection used for appropriate conditions will reduce personal injuries.

3. **Prevent unintentional starting. Ensure the switch is in the off-position before connecting to power source and/or battery pack, picking up or carrying the tool.** Carrying power tools with your finger on the switch or energising power tools that have the switch on invites accidents.
4. **Remove any adjusting key or wrench before turning the power tool on.** A wrench or a key left attached to a rotating part of the power tool may result in personal injury.
5. **Do not overreach. Keep proper footing and balance at all times.** This enables better control of the power tool in unexpected situations.
6. **Dress properly. Do not wear loose clothing or jewellery. Keep your hair and clothing away from moving parts.** Loose clothes, jewellery or long hair can be caught in moving parts.
7. **If devices are provided for the connection of dust extraction and collection facilities, ensure these are connected and properly used.** Use of dust collection can reduce dust-related hazards.
8. **Do not let familiarity gained from frequent use of tools allow you to become complacent and ignore tool safety principles.** A careless action can cause severe injury within a fraction of a second.
9. **Always wear protective goggles to protect your eyes from injury when using power tools. The goggles must comply with ANSI Z87.1 in the USA, EN 166 in Europe, or AS/NZS 1336 in Australia/New Zealand. In Australia/New Zealand, it is legally required to wear a face shield to protect your face, too.**

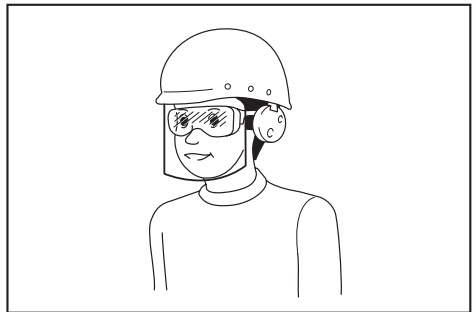

It is an employer's responsibility to enforce the use of appropriate safety protective equipments by the tool operators and by other persons in the immediate working area.

### Power tool use and care

1. **Do not force the power tool. Use the correct power tool for your application.** The correct power tool will do the job better and safer at the rate for which it was designed.
2. **Do not use the power tool if the switch does not turn it on and off.** Any power tool that cannot be controlled with the switch is dangerous and must be repaired.
3. **Disconnect the plug from the power source**

and/or remove the battery pack, if detachable, from the power tool before making any adjustments, changing accessories, or storing power tools. Such preventive safety measures reduce the risk of starting the power tool accidentally.

4. **Store idle power tools out of the reach of children and do not allow persons unfamiliar with the power tool or these instructions to operate the power tool.** Power tools are dangerous in the hands of untrained users.
5. **Maintain power tools and accessories. Check for misalignment or binding of moving parts, breakage of parts and any other condition that may affect the power tool's operation. If damaged, have the power tool repaired before use.** Many accidents are caused by poorly maintained power tools.
6. **Keep cutting tools sharp and clean.** Properly maintained cutting tools with sharp cutting edges are less likely to bind and are easier to control.
7. **Use the power tool, accessories and tool bits etc. in accordance with these instructions, taking into account the working conditions and the work to be performed.** Use of the power tool for operations different from those intended could result in a hazardous situation.
8. **Keep handles and grasping surfaces dry, clean and free from oil and grease.** Slippery handles and grasping surfaces do not allow for safe handling and control of the tool in unexpected situations.
9. **When using the tool, do not wear cloth work gloves which may be entangled.** The entanglement of cloth work gloves in the moving parts may result in personal injury.

#### Service

1. **Have your power tool serviced by a qualified repair person using only identical replacement parts.** This will ensure that the safety of the power tool is maintained.
2. **Follow instruction for lubricating and changing accessories.**

### ADDITIONAL SAFETY INSTRUCTIONS FOR HEAT GUN

- **Do not place your hand over the air vents or block the vents in any way.**
- **The nozzle and accessories of this tool become extremely hot during use. Let these parts cool down before touching.**
- **Always switch the tool off before putting it down.**







- **Do not leave the tool unattended while it is switched on.**
- **A fire may arise if the appliance is not used with care.**
- **Heat may be conducted to combustible materials that are out of sight. Do not use in a damp atmosphere, where flammable gases may be present or near combustible materials.**
- **Allow the tool to cool fully before storing.**
- **Ensure adequate ventilation as toxic fumes may be produced.**
- **Do not use as a hairdryer.**
- **Do not obstruct either the air intake or nozzle outlet, as this may cause excessive heat build-up resulting in damage to the tool.**
- **Do not direct the hot air blast at other people.**
- **Do not touch the metal nozzle as it becomes very hot during use and remains hot for up to 30 minutes after use.**
- **Do not place the nozzle against anything while using or immediately after use.**
- **Do not poke anything down the nozzle as it could give you an electric shock. Do not look down the nozzle while the unit is working because of the high temperature being produced.**
- **Do not allow paint to adhere to the nozzle or scraper as it could ignite after some time.**

#### Removing paint

- **Do not use this tool to remove paint containing lead. The peelings, residue and vapors of paint may contain lead, which is poisonous. Any pre-1960 building may have been painted in the past with paint containing lead and covered with additional layers of paint. Once deposited on surfaces, hand to mouth contact can result in the ingestion of lead. Exposure even to low levels of lead can cause irreversible damage to the brain and nervous system. Young and unborn children are particularly vulnerable.**
- **When removing paint, ensure that the work area is enclosed. Preferably wear a dust mask.**
- **Do not burn the paint. Use the scraper and keep the nozzle at least 25 mm away from the painted surface. When working in a vertical direction, work downwards to prevent paint from falling into the tool and burning.**
- **Dispose of all paint debris safely and ensure that the work area is thoroughly cleaned after completing the work.**

### MOUNTING THE CORRECT ACCESSORY (IF APPLICABLE)

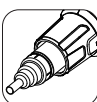
Icon	Description	Purpose
	Glass protection nozzle	Protection windows when stripping frames

Icon	Description	Purpose
	Reflector nozzle	Soldering pipes
	Reduction nozzle	Welding, sleeve shrinking (heat concentrated over small area )
	Wide-slot nozzle	Drying, thawing (heat spread over wider area )
	Overlap welding nozzle	Welding
	Solder sleeves reflector	Soldering
	Welding nozzle	Welding
	Pressure roller	Press the surface of working piece
	Scraper	Stripping paint and varnish



- Make sure that the tool is switched off and the nozzle has cooled down.
- Falling down nozzle may ignite objects on the floor. Nozzles must be mounted firmly and secure on the unit.
- Touching a hot nozzle can lead to serious burn. Before attaching or replacing a nozzle, allow the unit to cool down completely or use a suitable tool.
- A hot nozzle can set a surface on fire. Place down hot nozzles only on fire-proof surfaces.
- An incorrect or defective nozzle can lead to heat accumulation and damage the unit. Use only original nozzles according to the table that are suitable for your unit.

## INSTRUCTIONS FOR USE



If you are not sure about the correct setting, start with a low temperature setting and gradually increase the temperature until you achieve optimum results.



Always observe the safety instructions and applicable regulations.



Use only one hand to hold the tool, do not place your other hand over the air vents.(Fig. 1)



Do not use the holes on the tool housing for the fall prevention purpose at high location.

### Prior to operation

- Mount the correct accessory for the application.

### Switching on and off

- Number of the slide switch means as follows.

HG6530V:

- 0: OFF position
- 1: For cooling down with approx. 50°C airflow
- 2: For heating with low air volume
- 3: For heating with high air volume

HG6531C:

- 0: OFF position
- 1: For cooling down with approx. 50°C airflow
- 2: For heating

- To switch the heat gun on, slide the slide switch (1) from 0 to one of the ON positions 1, 2 or 3.
- To switch off the heat gun, set the slide switch to position 1 to cool off for a while, and then set the slide switch to position 0 (OFF).



The heat gun may give off some smoke shortly after switching on. This does not indicate a problem with the device.

### Setting the temperature (HG6530V)

The temperature can be set with the slide switch (1) at position 2 or 3.

- Press the temperature setting button + (2b) to increase the temperature, and - (2a) to decrease the temperature. The LCD (5) displays the present temperature of the airflow few seconds after the target temperature was set.
- To switch the unit of the temperature between °C or °F, press + and - together.

### Selecting the preset mode (HG6531C)

14 preset modes are available to quickly set the temperature and air volume suitable for major applications. Select the desired preset application as follows.

1. Set the slide switch (1) at position 2. The LCD (5) displays the application name that was used at

the last time, and corresponding temperature and air volume settings. Few seconds later, the LCD displays the present temperature of the airflow.

2. Press the preset button (6). The application name starts to scroll.
3. Press the temperature setting buttons (2a/b) or air volume setting buttons (3a/b) to select the application. When the desired application name is displayed on the LCD, press the confirmation button (4) to decide it.



Whenever a setting is not confirmed by pressing the confirmation button (4) within 5-6 seconds, the device reverts to the previously confirmed setting.

### Setting the temperature and air volume (HG6531C)

Change the temperature and air volume as follows. With the slide switch (1) at position 1, only the air volume can be changed.



With the slide switch at position 2, this procedure overwrites the preset temperature and air volume of the application currently displayed on the LCD.

1. Set the slide switch (1) at position 1 or 2.
2. Press the temperature setting buttons (2a/b) to change the temperature. Press the air volume setting buttons (3a/b) to change the air volume. The indications of temperature and air volume on the LCD (5) start to blink.
3. Press the confirmation button (4) to confirm the setting. The temperature and air volume on the LCD stop blinking. Few seconds later, the LCD displays the present temperature of the airflow.



Whenever a setting is not confirmed by pressing the confirmation button (4) within 5-6 seconds, the device reverts to the previously confirmed setting.

### Setting the display language and temperature unit (HG6531C)

1. Set the slide switch (1) to position 1/2.
2. Press and hold the preset button (6) until the language bar blinks.
3. To switch the unit of the temperature between °C or °F, press the temperature setting buttons (2a/b). To change the language, press the air volume setting buttons (3a/b). 10 languages are available: English, German, Italian, French, Spanish, Portuguese, Dutch, Swedish, Chinese and Japanese.
4. Press the confirmation button (4) to decide your setting.

### Detachable front cover

- The front cover can be removed when working at a narrow area.



Be careful of the hot nozzle. Removing the front cover increases the risk of burn with the bare hot nozzle.

## Stripping paint

- Mount an appropriate accessory.
- Set a high air temperature.
- Switch the tool on.
- Direct the hot air onto the paint to be removed.
- When the paint softens, scrape the paint away using a hand scraper.



Do not strip metal window frames, as the heat may be conducted onto the glass and crack it. When stripping other window frames, use the glass protection nozzle.



Do not keep the tool directed at one spot too long to prevent igniting the surface.



Avoid collecting paint on the scraper accessory, as it may ignite. If necessary, carefully remove paint debris from the scraper accessory using a knife.

## Stationary use

This tool can also be used in stationary mode.

- Place the tool onto a stable workbench.
- Secure the cable to prevent pulling the tool off the workbench.
- Carefully switch the tool on.



Make sure that the nozzle always points away from you and any bystanders.



Make sure not to drop anything into the nozzle.

## Cooling down

The nozzle and accessory become very hot during use. Let them cool down before attempting to move or store the tool.

- To reduce the cooling time, switch the tool on at the lowest air temperature setting and let it run for a few minutes.
- Switch the tool off and let it cool down for at least 30 minutes. Always place it vertical and standing.



When the inside of heat gun gets too hot, the indication on the LCD blinks.

In that case, set the slide switch to position 1 to cool down the tool. After cooling down fully, restart the operation.

If the LCD still blinks after the restart, contact your local Makita Service Center.

## MAINTENANCE AND CLEANING



**Attention:** Before performing any work on the equipment, pull the power plug.

## Maintenance

- Your Power Tool has been designed to operate over a long period of time with a minimum of maintenance. Continuous satisfactory operation depends upon proper tool care and regular cleaning.

## Lubrication

- Your power tool requires no additional lubrication.

## Cleaning

- To prevent overheating of the motor, keep the ventilation slots of the machine clean and free from dust and dirt.
- Regularly clean the machine housing with a soft cloth, preferably after each use. If the dirt does not come off use a soft cloth moistened with soapy water.



Never use solvents such as petrol, alcohol, ammonia water, etc. These solvents may damage the plastic parts.

## TECHNICAL DATA

Model No:	HG6531C		HG6530V	
<b>Voltage</b>	220-240V~50Hz	110V~50Hz	220-240V~50Hz	110V~50Hz
<b>Power</b>	2000W	1400W	2000W	1400W
<b>Temperature</b>	I 50°C II 50-650°C	I 50°C II 50-650°C*	I 50°C II 50-650°C III 50-650°C	I 50°C II 50-650°C* III 50-650°C*
<b>Air flow</b>	I 200-550L/M II 200-550L/M	I 150-450L/M II 150-450L/M	I 500L/M II 280L/M III 550L/M	I 400L/M II 230L/M III 450L/M
<b>Overall length</b>	257mm		257mm	
<b>Net weight</b>	0.71kg		0.72kg	

\* NOTE: 650°C can be achieved only with the wide-slot nozzle, overlap welding nozzle or welding nozzle.

## Default setting of the preset mode

No.	Application name	Temperature	Air volume
1	FREE SET 1	250°C	5
2	FREE SET 2	500°C	5
3	SCRINKING	300°C	3
4	FORMING	250°C	4
5	SOLDERING COPPER	650°C	3
6	DRYING PAINT	650°C	5
7	PAINT STRIPPING	450°C	5
8	WELDING FLOOR FOIL	450°C	3
9	WELDING PPEPDM	280°C	3
10	WELDING HDPE	300°C	3
11	WELDING PP	320°C	3
12	WELDING PVC-U	340°C	3
13	WELDING ABS	360°C	3
14	WELDING PC	380°C	3



## ENVIRONMENT



Should your appliance need replacement after extended use, do not discard it with the household rubbish but dispose of it in an environmentally safe way.

Waste produced by electrical machine items should not be handled like normal household rubbish. Please recycle where facilities exist. Check with your Local Authority or retailer for recycling advice.

Subject to change without notice.

## AVERTISSEMENT

Cet appareil ne doit pas être utilisé par des enfants ni par des personnes aux capacités physiques, sensorielles ou mentales réduites ou ne disposant pas de l'expérience ou des connaissances nécessaires. Les enfants ne doivent pas jouer avec l'appareil. Les opérations de nettoyage et d'entretien ne doivent pas être réalisées par des enfants. Si le cordon d'alimentation est endommagé, le fabricant, son agent de service ou toute autre personne possédant des qualifications similaires devra le remplacer pour éviter les risques éventuels. L'appareil peut prendre feu s'il n'est pas utilisé avec prudence. Nous vous prions donc :

- De prêter attention lorsque vous utilisez l'appareil dans des lieux où des matières combustibles sont présentes ;
- De ne pas garder l'appareil dans le même endroit pendant une longue période de temps ;
- De ne pas utiliser l'appareil dans une atmosphère explosive ;
- De faire attention à la chaleur qui pourrait entrer en contact avec des matières combustibles qui ne sont pas visibles ;
- De placer l'appareil sur son support après l'usage et de le laisser refroidir avant de le garder ;
- De ne pas laisser l'appareil sans surveillance lorsqu'il est sous tension.

## USAGE PRÉVU

Votre décapeur thermique a été conçu pour décapier la peinture, souder des conduites, rétrécir le PVC, souder et courber du plastique, sécher et fondre.



**AVERTISSEMENT** : Pour votre propre sécurité, veuillez lire ce manuel et les instructions générales de sécurité avant d'utiliser l'appareil. Ces instructions doivent toujours accompagner votre outil électrique lorsque vous le remettez à d'autres personnes.

L'outil ne peut être branché que sur une source d'alimentation électrique ayant la même tension que celle qui est indiquée sur la plaque signalétique et il ne peut être utilisé que sur une source d'alimentation de C.A. monophasé. Étant donné qu'il est doté d'une isolation double, il peut également être branché sur des prises sans conducteur de terre.



Surfaces chaudes - Brûlure des doigts ou mains.

## DESCRIPTION

1. Interrupteur à glissière
2. Bouton de réglage de la température (2a -, 2b+)
3. Bouton de réglage du volume d'air (3a -, 3b +)
4. Bouton de confirmation
5. Afficheur LCD
6. Bouton de préréglage
7. Admission d'air
8. Couvercle avant
9. Buse

## LISTE DU CONTENU DU PAQUET

- Vérifiez que l'appareil, le cordon d'alimentation, la fiche d'alimentation et tous les accessoires ne présentent pas de dégâts causés durant le transport.



**AVERTISSEMENT** : lower case matériels d'emballage ne sont pas des jouets ! Les enfants ne doivent pas jouer avec les sacs de plastique ! Danger d'étouffement !

- 1 décapeur thermique
- 1 jeu d'accessoires (il est possible que les accessoires ne soient pas inclus)



Veillez contacter votre distributeur si certaines pièces manquent ou sont endommagées.

## CONSIGNES DE SÉCURITÉ GÉNÉRALES POUR OUTILS ÉLECTRIQUES

Veillez lire les consignes de sécurité, instructions, illustrations et spécifications qui accompagnent cet outil électrique. Le non-respect de toutes les instructions indiquées ci-dessous peut entraîner une électrocution, un incendie et/ou de graves blessures.

### Conservez toutes les mises en garde et instructions pour référence ultérieure.

Le terme « outil électrique » dans les avertissements fait référence à l'outil électrique alimenté par le secteur (avec cordon d'alimentation) ou à l'outil électrique fonctionnant sur batterie (sans cordon d'alimentation).

#### Sécurité de l'aire de travail

1. **Maintenez l'aire de travail propre et bien éclairée.** Les aires de travail en désordre ou mal éclairées sont propices aux accidents.
2. **N'utilisez pas un outil électrique dans un environnement explosif, en présence de liquides, gaz ou poussières inflammables par exemple.** Les outils électriques produisent des étincelles qui peuvent enflammer la poussière ou les émanations.
3. **Tenez à distance enfants et passants pendant que vous opérez un outil électrique.** Les distractions peuvent vous faire perdre le contrôle de l'outil.

#### Sécurité électrique

1. **La fiche de l'outil électrique doit correspondre avec la prise de courant. Ne modifiez en aucun cas la fiche. N'utilisez pas de fiches adaptatrices avec des outils électriques reliés à la terre (masse).** Les fiches non modifiées et les prises de courant adaptées réduisent les risques d'électrocution.
2. **Évitez tout contact physique avec des surfaces reliées à la terre ou à la masse, tels que tuyaux, radiateurs, cuisinières électriques et réfrigérateurs.** Le risque d'électrocution augmente si votre corps est relié à la terre ou à la masse.
3. **N'exposez pas les outils électriques à la pluie ou à l'humidité.** Le risque d'électrocution augmente si de l'eau pénètre dans un outil électrique.
4. **Ne maltraitez pas le cordon d'alimentation. N'utilisez jamais le cordon pour transporter, tirer ou débrancher l'outil électrique. Tenez le cordon à l'écart de sources de chaleur, huile, bords tranchants ou pièces en mouvement.** Le risque d'électrocution augmente si le cordon est endommagé ou entortillé.
5. **Utilisez une rallonge convenant pour l'utilisation à l'air libre si vous utilisez l'outil électrique à l'extérieur.** Le risque d'électrocution

diminue si vous utilisez un cordon convenant pour l'utilisation à l'air libre.

6. **Si l'utilisation d'un outil électrique dans un emplacement humide est inévitable, servez-vous d'une alimentation protégée par un dispositif différentiel à courant résiduel (DDR).** Le risque d'électrocution diminue si vous utilisez un DDR.
7. **Il est recommandé d'utiliser un DDR dont le courant résiduel nominal ne dépasse pas 30 mA en tout temps.**
8. **Les outils électriques peuvent produire des champs électromagnétiques (CEM) qui ne sont pas dangereux pour l'utilisateur.** Toutefois, les porteurs de simulateurs cardiaques et autres appareils médicaux semblables doivent demander conseil au fabricant de leur appareil et/ou à leur médecin avant d'utiliser cet outil électrique.
9. **Ne touchez pas la prise d'alimentation avec des mains humides.**
10. **Si le cordon est endommagé, confiez son remplacement au fabricant ou à son représentant pour éviter tout risque pour la sécurité.**

#### Sécurité personnelle

1. **Restez vigilant, surveillez vos gestes et faites preuve de bon sens lorsque vous utilisez un outil électrique. N'utilisez pas un outil électrique lorsque vous êtes fatigué ou sous l'emprise de drogues, d'alcool ou de médicaments.** Un moment d'inattention durant l'utilisation d'un outil électrique peut entraîner de graves blessures.
2. **Utilisez un équipement de protection individuelle. Portez toujours une protection oculaire.** Les équipements de sécurité tels que les masques contre les poussières, les chaussures de sécurité antidérapantes, les casques ou les protecteurs d'oreilles utilisés pour les conditions appropriées réduiront les blessures.
3. **Évitez les démarrages intempestifs. Assurez-vous que l'interrupteur est en position d'arrêt avant de brancher l'outil au secteur et/ou sur la batterie, de le ramasser ou de le porter.** Porter un outil électrique en ayant le doigt sur l'interrupteur ou brancher un outil électrique dont l'interrupteur est en position de marche est source d'accidents.
4. **Retirez toute clé de réglage ou autre avant de mettre l'outil électrique sous tension.** Une clé laissée en place sur une pièce rotative de l'outil électrique peut entraîner des blessures.
5. **Ne vous penchez pas trop loin. Tenez-vous toujours bien campé, en position d'équilibre.** Vous aurez ainsi une meilleure maîtrise de l'outil électrique en cas de situations imprévues.
6. **Portez des vêtements adéquats. Ne portez pas de vêtements amples ni de bijoux. Maintenez vos cheveux et vos vêtements à l'écart des pièces en mouvement.** Les pièces en mouvement peuvent happer les vêtements amples, les bijoux ou les cheveux longs.
7. **Si des accessoires sont fournis pour raccorder des dispositifs d'aspiration et de collecte de la poussière, vérifiez qu'ils sont raccordés et utilisés correctement.** L'utilisation de collecteurs

de poussière permet de réduire les risques liés à la présence de poussière.

8. **Ne vous laissez pas tromper au fil d'une utilisation fréquente par un sentiment de familiarité vous faisant baisser la garde et ignorer les principes de sécurité de l'outil.** Des actions imprudentes peuvent provoquer de graves blessures en une fraction de seconde.
9. **Pour protéger vos yeux des blessures lorsque vous utilisez un outil électrique, portez toujours des lunettes de protection, lesquelles doivent être conformes à ANSI Z87.1 aux États-Unis, EN 166 en Europe ou AS/NZS 1336 en Australie/Nouvelle-Zélande. En Australie/ Nouvelle-Zélande, la loi exige également le port d'un écran facial pour se protéger le visage.**

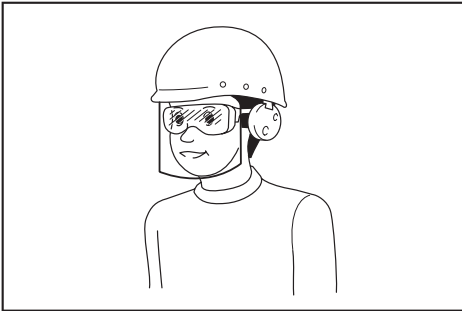

L'employeur est responsable d'imposer le port d'équipements de sécurité appropriés par les utilisateurs de l'outil et par les autres personnes se trouvant à proximité de la zone de travail.

#### Utilisation et entretien des outils électriques

1. **Ne forcez pas l'outil électrique. Utilisez l'outil électrique adapté à l'application souhaitée.** Si vous utilisez l'outil électrique adéquat et respectez le régime pour lequel il a été conçu, il réalisera un travail de meilleure qualité et plus sûr.
2. **N'utilisez pas l'outil électrique s'il est impossible de l'allumer ou de l'éteindre avec l'interrupteur.** Un outil électrique ne pouvant être contrôlé par l'interrupteur représente un danger et doit être réparé.
3. **Débranchez la fiche de la source d'alimentation et/ou retirez la batterie (si elle est amovible) de l'outil électrique avant de procéder à des réglages, de changer d'accessoire ou de ranger l'outil électrique.** Ces mesures de sécurité préventives réduiront les risques de démarrage accidentel de l'outil électrique.
4. **Rangez les outils électriques non utilisés hors de portée des enfants et ne laissez aucune personne les utiliser si elle n'est pas familiarisée avec les outils électriques ou ces instructions.** Les outils électriques représentent un danger entre des mains inexpertes.
5. **Entretenez les outils électriques et les accessoires. Assurez-vous que les pièces en mouvement ne sont pas désalignées ou coincées, qu'aucune pièce n'est cassée ou que l'outil électrique n'a subi aucun dommage pouvant**

**affecter son bon fonctionnement. Si l'outil électrique est endommagé, faites-le réparer avant de le réutiliser.** De nombreux accidents sont dus à des outils électriques mal entretenus.

6. **Maintenez vos outils de coupe affûtés et propres.** Un outil de coupe bien entretenu aux bords bien affûtés risquera moins de se coincer et sera plus facile à maîtriser.
7. **Utilisez l'outil électrique, ses accessoires et ses embouts, etc. conformément aux instructions, en tenant compte des conditions de travail et de la tâche à effectuer.** L'utilisation d'un outil électrique à des fins autres que celles prévues est potentiellement dangereuse.
8. **Gardez toutes les poignées et surfaces de prise sèches, propres et sans trace d'huile ou de graisse.** Des poignées et des surfaces de prise glissantes ne permettent pas une manipulation et une maîtrise sûres de l'outil dans les situations imprévues.
9. **Lorsque vous utilisez l'outil, ne portez pas de gants de travail en tissu qui pourraient s'enchevêtrer.** L'enchevêtrement de gants de travail en tissu dans les pièces en mouvement peut provoquer des blessures corporelles.

#### Dépannage

1. **Confiez la réparation de votre outil électrique à un réparateur qualifié qui utilise des pièces de rechange identiques.** La sécurité de l'outil électrique sera ainsi préservée.
2. **Suivez les instructions pour la lubrification et le remplacement des accessoires.**

### INSTRUCTIONS DE SÉCURITÉ SUPPLÉMENTAIRES POUR LE DÉCAPEUR THERMIQUE

- **Ne posez pas la main sur les fentes d'aération et ne bloquez pas les fentes de quelque manière que ce soit.**
- **La buse et les accessoires de cet outil peuvent devenir extrêmement chauds pendant l'usage. Laissez refroidir ces pièces avant de les toucher.**
- **Mettez toujours hors tension l'outil avant de le poser.**
- **Ne laissez pas l'appareil sans surveillance lorsqu'il est sous tension.**
- **L'appareil peut prendre feu s'il n'est pas utilisé avec prudence.**
- **La chaleur pourrait entrer en contact avec des matières combustibles qui ne sont pas visibles. N'utilisez pas l'appareil dans une atmosphère humide où des gaz inflammables pourraient être présents ni près de matières combustibles.**
- **Laissez l'outil refroidir complètement avant de le ranger.**
- **Veillez à disposer d'un système de ventilation adéquat car des vapeurs toxiques pourraient se produire.**
- **N'utilisez pas l'appareil comme sèche-cheveux.**
- **Ne buchez pas la prise d'air ni la sortie de la buse car cela pourrait provoquer une**

accumulation excessive de chaleur et endommager l'outil.

- Ne pointez pas la bouffée d'air chaud vers d'autres personnes.
- Ne touchez pas la buse métallique car elle devient très chaude pendant l'usage et reste chaude jusqu'à 30 minutes après l'usage.
- Ne posez pas la buse sur quoi que ce soit pendant l'usage ou immédiatement après l'usage.
- N'introduisez rien dans la buse car vous pourriez recevoir un choc électrique. Ne regardez pas en dessous de la buse lorsque l'appareil est utilisé en raison des températures élevées qui se produisent.
- Évitez l'adhérence de peinture à la buse ou au grattoir car elle pourrait prendre feu après quelques instants.

**Comment décaper la peinture**

- N'utilisez pas cet outil pour décaper de la peinture au plomb. Les écaillages, résidus et vapeurs de peinture pourraient contenir du plomb, un métal toxique. Il est possible que les immeubles construits avant les années 60 aient été peints avec de la peinture au plomb





et recouverts de couches additionnelles de peinture.





Une fois déposée sur les surfaces, le contact entre la main et la bouche peut entraîner une ingestion de plomb.

Toute exposition au plomb, même à de faibles niveaux, peut causer des troubles irréversibles au cerveau et au système nerveux. Les jeunes enfants et nouveau-nés sont particulièrement vulnérables.

- Avant de décaper la peinture, assurez-vous que l'espace de travail soit clôturé. Utilisez de préférence un masque antipoussières.
- Ne brûlez pas la peinture. Utilisez le grattoir et maintenez la buse au moins à 25 mm de la surface peinte. Pour travailler à la verticale, travaillez de haut en bas pour éviter que la peinture tombe et brûle dans l'outil.
- Ramassez tous les restes de peinture de façon sûre et assurez-vous que l'espace de travail est nettoyé de fond en comble une fois que le travail est achevé.

## COMMENT MONTER L'ACCESSOIRE CORRECT (S'IL Y A LIEU)

Icône	Description	Finalité
	Buse de protection de verres	Protection des fenêtres pour décaper les cadres
	Buse à réflecteur	Soudage de conduites
	Buse de réduction	Soudage, rétrécissement de manchons (la chaleur est concentrée sur une petite surface)
	Buse à rainure large	Séchage, fonte (la chaleur est répartie sur une surface plus ample)
	Buse de soudage de recouvrement	Soudage

Icône	Description	Finalité
	Réflecteur de manchon à souder	Brasage
	Buse de soudage	Soudage
	Rouleau de pression	Presser la surface de la pièce à souder
	Grattoir	Décapage de peintures et vernis



- Assurez-vous que l'outil est éteint et que la buse s'est refroidie.
- Si la buse tombe, les objets situés au sol peuvent prendre feu. Les buses doivent être montées fermement et fixées à l'appareil.
- Toucher une buse chaude peut causer des blessures graves. Avant d'installer ou de remplacer une buse, laissez refroidir complètement l'appareil ou utilisez un outil approprié.
- Une buse chaude peut mettre le feu à une surface. Posez les buses chaudes sur des surfaces ignifuges.
- Une buse incorrecte ou défectueuse peut causer une accumulation de chaleur et endommager l'appareil. Utilisez uniquement des buses originales adaptées à votre appareil selon les recommandations du tableau.

## MODE D'EMPLOI



Si vous n'êtes pas sûr du réglage correct, commencez avec un réglage de température basse et augmentez graduellement la température jusqu'à atteindre des résultats optimaux.



Respectez toujours les instructions de sécurité et réglementations en vigueur.



Saisissez l'outil avec une seule main ; ne placez pas l'autre main sur les fentes d'aération (Fig. 1).



N'utilisez pas les trous sur le boîtier de l'outil comme dispositif antichute lorsque vous travaillez en hauteur.

### Avant l'utilisation

- Insérez l'accessoire correct pour l'application.

### Démarrage et arrêt

- Le numéro de l'interrupteur à glissière a le sens suivant.

HG6530V :

- 0 : position « ARRÊT »
- 1 : pour refroidir avec un débit d'air d'environ 50°C
- 2 : pour chauffer avec un faible volume d'air
- 3 : pour chauffer avec un volume d'air élevé

HG6531C :

- 0 : position « ARRÊT »
- 1 : pour refroidir avec un débit d'air d'environ 50°C
- 2 : pour chauffer

- Pour mettre en marche le décapeur thermique, faites glisser l'interrupteur à glissière (1) de la position 0 à l'une des positions de MARCHE 1, 2 ou 3.
- Pour arrêter le décapeur thermique, mettez l'interrupteur à glissière sur la position 1 pour laisser refroidir l'appareil pendant quelques instants, puis mettez l'interrupteur à glissière sur la position 0 (ARRÊT)



**Le décapeur thermique peut émettre un peu de fumée peu après sa mise en marche. Cela ne signifie pas que le dispositif a un problème.**

### Réglage de la température (HG6530V)

La température peut être réglée en mettant l'interrupteur à glissière (1) sur la position 2 ou 3.

- Appuyez sur le bouton de réglage de la température + (2b) pour augmenter la température et sur - (2a) pour la réduire. L'afficheur LCD (5) affiche la température actuelle du débit d'air quelques secondes après avoir atteint la température cible réglée.
- Pour changer l'unité de température de °C à °F ou vice versa, appuyez sur + et - en même temps.

### Sélection d'un mode préréglé (HG6531C)

14 modes préréglés sont disponibles pour régler rapidement la température et le volume d'air nécessaires aux principales applications. Sélectionnez l'application préréglée désirée comme suit.

1. Mettez l'interrupteur à glissière (1) sur la position 2. L'afficheur LCD (5) affiche le nom de l'application utilisée la dernière fois, ainsi que les réglages correspondants de température et de volume d'air. Quelques secondes plus tard, l'afficheur LCD affichera la température actuelle du débit d'air.
2. Appuyez sur le bouton de préréglage (6). Le nom de l'application commence à défiler.
3. Appuyez sur les boutons de réglage de la température (2a/b) ou sur les boutons de réglage du volume d'air (3a/b) pour sélectionner l'application. Lorsque le nom de l'application désirée apparaît sur l'afficheur LCD, appuyez sur le bouton de confirmation (4) pour confirmer votre choix.



**Lorsqu'un réglage n'est pas confirmé car le bouton de confirmation (4) n'a pas été appuyé sous 5-6 secondes, le dispositif reprend le réglage précédemment confirmé.**

### Réglage de la température et du volume d'air (HG6531C)

Changez la température et le volume d'air comme suit. Avec l'interrupteur à glissière (1) en position 1, seul le volume d'air peut être changé.



**Lorsque l'interrupteur à glissière est en position 2, cette procédure efface la température et le volume d'air préréglés de l'application qui est actuellement affichée sur l'afficheur LCD.**

1. Mettez l'interrupteur à glissière (1) sur la position 1 ou 2.
2. Appuyez sur les boutons de réglage de la température (2a/b) pour changer la température. Appuyez sur les boutons de réglage du volume d'air (3a/b) pour changer le volume d'air. Les indications de température et de volume d'air sur l'afficheur LCD (5) commencent à clignoter.
3. Appuyez sur le bouton de confirmation (4) pour confirmer le réglage. La température et le volume d'air cessent de clignoter sur l'afficheur LCD. Quelques secondes plus tard, l'afficheur LCD affichera la température

actuelle du débit d'air.



**Lorsqu'un réglage n'est pas confirmé car le bouton de confirmation (4) n'a pas été appuyé sous 5-6 secondes, le dispositif reprend le réglage précédemment confirmé.**

### Sélection de la langue et de l'unité de température (HG6531C)

1. Mettez l'interrupteur à glissière (1) sur la position 1/2.
2. Maintenez enfoncé le bouton de préréglage (6) jusqu'à ce que la barre des langues commence à clignoter.
3. Pour changer l'unité de température de °C à °F ou vice versa, appuyez sur les boutons de réglage de la température (2a/b). Pour changer la langue, appuyez sur les boutons de réglage du volume d'air (3a/b). 10 langues sont disponibles : anglais, allemand, italien, français, espagnol, portugais, néerlandais, suédois, chinois et japonais.
4. Appuyez sur le bouton de confirmation (4) pour choisir votre réglage.

### Couvercle avant amovible

- Le couvercle avant peut être retiré pour travailler dans des espaces étroits.



**Faites attention à la buse chaude.** Retirer le couvercle avant augmente le risque de brûlures car la buse chaude est à découvert.

### Décapage de peinture

- Insérez un accessoire adéquat.
- Sélectionnez une température d'air élevée.
- Mettez en marche l'outil.
- Braquez l'air chaud sur la peinture à décaper.
- Lorsque la peinture se ramollit, grattez la peinture à l'aide du grattoir manuel.



**Ne décapez pas les cadres métalliques de fenêtres car la chaleur pourrait se propager au verre et le briser. Pour décaper d'autres cadres de fenêtres, utiliser la buse de protection de verres.**



**Ne braquez pas l'outil sur un site pendant trop longtemps pour ne pas mettre le feu à la surface.**



**Évitez l'accumulation de peinture sur le grattoir car il pourrait prendre feu. Si nécessaire, retirez soigneusement les débris de peinture du grattoir à l'aide d'un couteau.**

### Usage fixe

Cet outil peut aussi être utilisé en mode fixe.

- Placez l'outil sur un établi stable.
- Fixez le câble pour ne pas faire tomber l'outil de l'établi.
- Mettez en marche l'outil en faisant attention.



**Assurez-vous que la buse est toujours braquée loin de vous et de toute personne présente.**



**Assurez-vous que rien ne tombe dans la tuyère.**

### Refroidissement

La buse et l'accessoire deviennent extrêmement chauds pendant l'usage. Laissez-les refroidir avant de déplacer ou de ranger l'outil.

- Pour réduire le temps de refroidissement, démarrez l'outil en sélectionnant le réglage de température d'air la plus basse et laissez-le tourner pendant quelques minutes.
- Arrêtez l'outil et laissez-le refroidir pendant au moins 30 minutes. Placez-le toujours à la verticale et debout.

Lorsque l'intérieur du pistolet à colle est trop chaud, le voyant de l'écran LCD clignote.



Dans ce cas, basculez l'interrupteur sur la position 1 pour faire refroidir l'outil. Une fois l'outil entièrement refroidi, redémarrez-le.

Si l'écran LCD continue de clignoter après le redémarrage, contactez votre service après-vente Makita local.

## ENTRETIEN ET NETTOYAGE



**Attention :** Avant de réaliser une intervention sur l'équipement, débranchez-le.

### Entretien

- Votre outil électrique a été conçu pour fonctionner pendant de longs intervalles avec un minimum d'entretien. La continuité du fonctionnement satisfaisant dépend du soin et du nettoyage régulier de l'outil.

### Lubrification

- Votre outil électrique n'a pas besoin de lubrification supplémentaire.

### Nettoyage

- Pour éviter la surchauffe du moteur, maintenez les fentes d'aération de la machine propres et libres de poussières et crasses.
- Nettoyez régulièrement le boîtier de la machine avec un chiffon doux, de préférence après chaque usage. Si la crasse ne disparaît pas, utilisez un chiffon doux humecté avec de l'eau savonneuse.



**N'utilisez jamais de solvants comme l'essence, l'alcool, l'ammoniaque ordinaire, etc. Ces solvants pourraient endommager les pièces en plastique.**

## CARACTÉRISTIQUES TECHNIQUES

N° de modèle :	HG6531C	HG6530V
Tension	220-240V~50Hz	220-240V~50Hz
Puissance	2000W	2000W
Température	I 50°C 200-550L/M	I 50°C 500L/M
Débit d'air	II 50-650°C 200-550L/M	II 50-650°C 280L/M
		III 50-650°C 550L/M
Longueur totale	257mm	257mm
Poids net	0,71kg	0,72kg

### Réglage par défaut du mode pré-réglé

N°	Nom de l'application	Température	Volume d'air
1	SÉLECTION LIBRE 1	250°C	5
2	SÉLECTION LIBRE 2	500°C	5
3	RÉTRACTER	300°C	3
4	FORMER	250°C	4
5	SOUDER	650°C	3
6	SÉCHER PEINTURE	650°C	5
7	DÉCAPER PEINTURE	450°C	5
8	SOUDER SOL FEUILLES	450°C	3
9	SOUDER PPEPDM	280°C	3
10	SOUDER HDPE	300°C	3
11	SOUDER PP	320°C	3
12	SOUDER PVC-U	340°C	3
13	SOUDER ABS	360°C	3
14	SOUDER PC	380°C	3

## ENVIRONNEMENT



Si votre appareil doit être remplacé après un usage prolongé, ne le jetez pas avec les déchets domestiques. Mettez-le au rebut de façon écologique.

Les résidus produits par une machine électrique ne doivent pas être traités comme des déchets domestiques normaux. Veuillez remettre l'appareil à un centre de recyclage, si possible. Veuillez consulter vos autorités locales ou votre distributeur pour le recyclage.

Des modifications peuvent se produire sans préavis.



## **WARNUNG**

Dieses Gerät darf nicht von Kindern oder Personen bedient werden, die unter eingeschränkten physischen, Sinnes- oder mentalen Fertigkeiten leiden oder keinerlei Wissen oder Erfahrung hinsichtlich der Bedienung solcher Geräte haben. Kinder dürfen nicht mit dem Gerät spielen. Die Reinigung und Wartung des Gerätes darf nicht von Kindern durchgeführt werden.

Sollte das Netzkabel beschädigt sein, muss es vom Hersteller, dem Kundendienst oder einer ähnliche qualifizierten Person ausgetauscht werden, um Gefahren zu vermeiden.

Es besteht Brandgefahr, wenn das Gerät nicht sorgfältig behandelt wird. Beachten Sie deshalb bitte Folgendes:

- Seien Sie vorsichtig mit dem Einsatz des Gerätes an Orten, an denen leicht brennbare Materialien anwesend sind.
- Richten Sie das Gerät nicht für längere Zeit auf die gleiche Stelle.
- Verwenden Sie das Gerät nicht in einer entzündlichen Atmosphäre.
- Bedenken Sie bitte, dass sich Hitze bis hin zu brennbaren Materialien ausbreiten kann, die sich außerhalb der Sichtweite befinden.
- Stellen Sie das Gerät nach dem Gebrauch in den zugehörigen Ständer und lassen Sie es abzukühlen, bevor Sie es lagern.
- Lassen Sie das Gerät nicht unbeaufsichtigt, wenn es eingeschaltet ist.

## **VERWENDUNGSZWECK**

Ihr Heißluftgebläse wurde für das Ablösen von Farben, das Löten von Rohren, Schrumpfen von PVC-Isolierschlächen, Schweißen und Biegen von Plastik, sowie für allgemeine Trocken- und Enteisungsarbeiten entworfen.



**WARNUNG:** Lesen Sie diese Anleitung und die allgemeinen Sicherheitsanweisungen sorgfältig zur eigenen Sicherheit durch, bevor Sie das Gerät in Betrieb nehmen. Ihr Powertool sollte nur zusammen mit diesen Anweisungen weitergegeben und verliehen werden.

Das Werkzeug sollte nur an ein Netzteil angeschlossen werden, das die gleiche Stromspannung besitzt, wie die auf dem Leistungsschild ausgewiesene. Zudem darf es nur mit einem Netzteil mit Einphasen-Wechselstrom betrieben werden. Das Gerät ist doppelt isoliert und kann demzufolge auch über Steckdosen betrieben werden, die keine Erdung besitzen.



Heiße Oberflächen - Verbrennungen an Fingern und Händen.

## **BESCHREIBUNG**

1. Schiebeschalter
2. Temperaturregler (2a-, 2b+)
3. Luftmengenregler (3a-, 3a+)
4. Bestätigungstaste
5. LCD
6. Voreinstellungs-Taste
7. Lufteinlass
8. Vordere Abdeckung
9. Düse

## **LIEFERUMFANG DES PRODUKTS**

- Überprüfen Sie das Gerät, Stromkabel, den Stecker und das gesamte Zubehör auf Transportschäden.



**WARNUNG:** Die Verpackungsmaterialien sind keine Spielzeuge! Kinder dürfen nicht mit Plastiktüten spielen! Es besteht Erstickungsgefahr!

- **1 Heißluftgebläse**
- **1 Zubehörsatz (Zubehör ist nicht zwingend im Lieferumfang enthalten)**

## 1 Gebrauchsanleitung



Bitte kontaktieren Sie Ihren Händler, wenn Teile fehlen oder beschädigt sind.

### ALLGEMEINE SICHERHEITSWARNUNGEN FÜR ELEKTROWERKZEUGE

Lesen Sie alle mit diesem Elektrowerkzeug gelieferten Sicherheitswarnungen, Anweisungen, Abbildungen und technischen Daten durch. Eine Missachtung der unten aufgeführten Anweisungen kann zu einem elektrischen Schlag, Brand und/oder schweren Verletzungen führen.

## Bewahren Sie alle Warnungen und Anweisungen für spätere Bezugnahme auf.

Der Ausdruck „Elektrowerkzeug“ in den Warnhinweisen bezieht sich auf Ihr mit Netzstrom (mit Kabel) oder Akku (ohne Kabel) betriebenes Elektrowerkzeug.

### Sicherheit im Arbeitsbereich

1. **Halten Sie den Arbeitsbereich sauber und gut beleuchtet.** Unaufgeräumte oder dunkle Bereiche führen zu Unfällen.
2. **Betreiben Sie Elektrowerkzeuge nicht in explosiven Umgebungen, wie z. B. in Gegenwart von brennbaren Flüssigkeiten, Gasen oder Staub.** Elektrowerkzeuge erzeugen Funken, die den Staub oder die Dämpfe entzünden können.
3. **Halten Sie Kinder und Umstehende während der Benutzung eines Elektrowerkzeugs vom Arbeitsbereich fern.** Ablenkungen können dazu führen, dass Sie die Kontrolle verlieren.

### Elektrische Sicherheit

1. **Der Stecker des Elektrowerkzeugs muss an die Steckdose angepasst sein. Der Stecker darf auf keinen Fall in irgendeiner Form abgeändert werden. Verwenden Sie keine Adapterstecker mit geerdeten Elektrowerkzeugen.**  
Vorschriftsmäßige Stecker und passende Steckdosen reduzieren die Stromschlaggefahr.
2. **Vermeiden Sie Körperkontakt mit geerdeten Gegenständen (z. B. Rohre, Kühler, Herde, Kühlschränke).** Es besteht erhöhte Stromschlaggefahr, falls Ihr Körper Erdkontakt hat.
3. **Setzen Sie Elektrowerkzeuge keinem Regen oder Nässe aus.** Wasser, das in ein Elektrowerkzeug eindringt, erhöht die Stromschlaggefahr.
4. **Behandeln Sie das Kabel sorgfältig. Benutzen Sie das Kabel niemals zum Tragen, Ziehen oder Abtrennen des Elektrowerkzeugs. Halten Sie das Kabel von Hitze, Öl, scharfen Kanten oder beweglichen Teilen fern.** Ein beschädigtes oder verheddertes Kabel erhöht die Stromschlaggefahr.
5. **Wenn Sie ein Elektrowerkzeug im Freien betreiben, verwenden Sie ein für Freiluftbenutzung geeignetes Verlängerungskabel.** Die Verwendung eines für Freiluftbenutzung geeigneten Kabels reduziert die

Stromschlaggefahr.

6. **Lässt sich der Einsatz eines Elektrowerkzeugs in feuchter Umgebung nicht vermeiden, verwenden Sie eine Stromversorgung, die mit einem Fehlerstrom-Schutzschalter (RCD) geschützt ist.** Der RCD verringert die Stromschlaggefahr.
7. **Die Verwendung einer Stromversorgung über einen RCD mit einem Nennreststrom von maximal 30 mA ist stets zu empfehlen.**
8. **Elektrowerkzeuge können elektromagnetische Felder (EMF) erzeugen, die für den Benutzer nicht gesundheitsschädlich sind.** Personen mit Herzschrittmachern und anderen ähnlichen medizinischen Geräten sollten jedoch vor der Benutzung dieses Elektrowerkzeugs den Hersteller ihres Gerätes und/oder ihren Arzt um Rat fragen.
9. **Fassen Sie den Netzstecker nicht mit nassen Händen an.**
10. **Falls das Kabel beschädigt ist, lassen Sie es vom Hersteller oder seinem Vertreter auswechseln, um eine Sicherheitsgefahr zu vermeiden.**

### Persönliche Sicherheit

1. **Blieben Sie wachsam, und lassen Sie beim Umgang mit einem Elektrowerkzeug Vorsicht und gesunden Menschenverstand walten. Benutzen Sie keine Elektrowerkzeuge, wenn Sie müde sind oder unter dem Einfluss von Drogen, Alkohol oder Medikamenten stehen.** Ein Augenblick der Unachtsamkeit während der Benutzung von Elektrowerkzeugen kann zu schweren Verletzungen führen.
2. **Benutzen Sie persönliche Schutzausrüstung. Tragen Sie stets einen Augenschutz.** Sachgemäßer Gebrauch von Schutzausrüstung (z. B. Staubmaske, rutschfeste Sicherheitsschuhe, Helm und Gehörschutz) trägt zu einer Reduzierung der Verletzungsgefahr bei.
3. **Unbeabsichtigtes Einschalten verhüten. Vergewissern Sie sich, dass sich der Ein-Aus-Schalter in der Aus-Stellung befindet, bevor Sie die Stromquelle und/oder den Akku anschließen bzw. das Werkzeug aufheben oder tragen.** Das Tragen von Elektrowerkzeugen mit dem Finger am Ein-Aus-Schalter oder das Anschließen bei eingeschaltetem Ein-Aus-Schalter führt zu Unfällen.
4. **Etwaige Einstell- oder Schraubenschlüssel sind vor dem Einschalten des Elektrowerkzeugs zu entfernen.** Ein Schrauben- oder Einstellschlüssel, der auf einem rotierenden Teil des Elektrowerkzeugs stecken gelassen wird, kann zu einer Verletzung führen.
5. **Übernehmen Sie sich nicht. Achten Sie stets auf sicheren Stand und gute Balance.** Sie haben dann in unerwarteten Situationen eine bessere Kontrolle über das Elektrowerkzeug.
6. **Zweckmäßige Kleidung tragen. Tragen Sie keine lose Kleidung oder Schmuck. Halten Sie Haare und Kleidung von beweglichen Teilen fern.** Lose Kleidung, Schmuck oder langes Haar kann sich in beweglichen Teilen verfangen.
7. **Wenn Anschlussvorrichtungen für Staubabsaug- und Staubsammelgeräte**

vorhanden sind, sollten diese montiert und sachgerecht verwendet werden. Durch Staubabsaugung können staubbezogene Gefahren reduziert werden.

8. Lassen Sie nicht zu, dass Sie aufgrund der Vertrautheit, die Sie durch häufigen Gebrauch von Werkzeugen erworben haben, selbstzufrieden werden und die Sicherheitsprinzipien der Werkzeuge missachten. Eine achtlose Handlung kann innerhalb von Sekundenbruchteilen schwere Verletzungen verursachen.
9. Tragen Sie stets eine Schutzbrille, um Ihre Augen bei Verwendung von Elektrowerkzeugen vor Verletzung zu schützen. Die Brille muss den Vorschriften ANSI Z87.1 in den USA, EN 166 in Europa oder AS/NZS 1336 in Australien/Neuseeland entsprechen. In Australien/Neuseeland ist das Tragen eines Gesichtsschutzes gesetzlich vorgeschrieben, um auch Ihr Gesicht zu schützen.

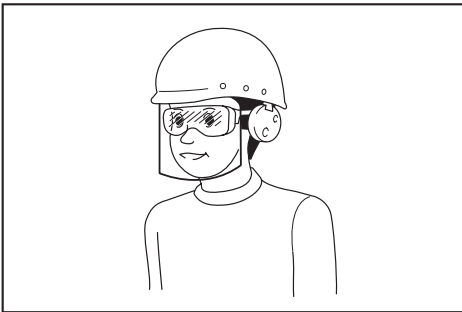

Der Arbeitgeber ist dafür verantwortlich, den Gebrauch von angemessener Schutzausrüstung für die Werkzeugbenutzer und andere Personen im unmittelbaren Arbeitsbereich durchzusetzen.

#### Gebrauch und Pflege von Elektrowerkzeugen

1. Setzen Sie Elektrowerkzeuge keiner Gewaltanwendung aus. Verwenden Sie das korrekte Elektrowerkzeug für Ihre Anwendung. Ein korrektes Elektrowerkzeug verrichtet die anstehende Arbeit bei sachgemäßer Handhabung besser und sicherer.
2. Benutzen Sie das Elektrowerkzeug nicht, wenn es sich nicht mit dem Ein-Aus-Schalter ein- und ausschalten lässt. Ein Elektrowerkzeug, das nicht auf die Schalterbetätigung reagiert, ist gefährlich und muss repariert werden.
3. Trennen Sie den Stecker von der Stromquelle, und/oder entfernen Sie den Akku vom Elektrowerkzeug, falls er abnehmbar ist, bevor Sie Einstellungen durchführen, Zubehör auswechseln oder das Elektrowerkzeug lagern. Solche vorbeugenden Sicherheitsmaßnahmen reduzieren die Gefahr eines versehentlichen Einschaltens des Elektrowerkzeugs.
4. Bewahren Sie unbenutzte Elektrowerkzeuge außer Reichweite von Kindern auf, und lassen Sie nicht zu, dass Personen, die nicht mit dem Elektrowerkzeug oder diesen Anweisungen vertraut sind, das Elektrowerkzeug benutzen. Elektrowerkzeuge in den Händen unerfahrener

Benutzer sind gefährlich.

5. Halten Sie Elektrowerkzeuge und Zubehörteile instand. Klemmen Sie Elektrowerkzeuge auf Fehlausrichtung oder Schleifen beweglicher Teile, Beschädigung von Teilen und andere Zustände, die ihren Betrieb beeinträchtigen können. Lassen Sie das Elektrowerkzeug bei Beschädigung vor Gebrauch reparieren. Viele Unfälle werden durch schlecht gewartete Elektrowerkzeuge verursacht.
6. Halten Sie Schneidwerkzeuge scharf und sauber. Gut instand gehaltene Schneidwerkzeuge mit scharfen Schneiden sind weniger anfällig für Klemmen und lassen sich leichter handhaben.
7. Benutzen Sie das Elektrowerkzeug, das Zubehör und die Werkzeugeinsätze usw. gemäß diesen Anweisungen unter Berücksichtigung der Arbeitsbedingungen und der durchzuführenden Arbeit. Unsachgemäßer Gebrauch des Elektrowerkzeugs kann zu einer Gefahrensituation führen.
8. Halten Sie Handgriffe und Griffflächen trocken, sauber und frei von Öl und Fett. Rutschige Handgriffe und Griffflächen gestatten keine sichere Handhabung und Kontrolle des Werkzeugs in unerwarteten Situationen.
9. Tragen Sie bei der Benutzung des Werkzeugs keine Arbeitshandschuhe aus Stoff, weil diese sich verfangen können. Das Verfangen von Arbeitshandschuhen aus Stoff in den beweglichen Teilen kann zu Personenschäden führen.

#### Wartung

1. Lassen Sie Ihr Elektrowerkzeug nur unter Verwendung identischer Ersatzteile von einem qualifizierten Wartungstechniker warten. Dadurch wird die Aufrechterhaltung der Sicherheit des Elektrowerkzeugs gewährleistet.
2. Befolgen Sie die Anweisungen für die Schmierung und den Austausch von Zubehör.

### ZUSÄTZLICHE SICHERHEITSANWEISUNGEN FÜR DAS HEISSLUFTGEBLÄSE

- Halten Sie Ihre Hand nicht über die Luftschlitze oder blockieren Sie diese auf irgendeine Art und Weise.
- Die Düse und das Zubehör des Geräts werden während des Betriebs extrem heiß. Lassen Sie diese Teile abkühlen, bevor Sie das Gerät berühren.
- Schalten Sie das Gerät grundsätzlich aus, bevor Sie es ablegen.
- Lassen Sie das Gerät nicht unbeaufsichtigt, wenn es eingeschaltet ist.
- Es besteht Brandgefahr, wenn das Gerät nicht sorgfältig behandelt wird.
- Hitze kann sich bis hin zu brennbaren Materialien ausbreiten, die sich außerhalb der Sichtweite befinden. Benutzen Sie das Gerät nicht in einer feuchten Umgebung oder in einer Umgebung, in der brennbare Gase existieren oder in der Nähe von leicht brennbaren Materialien.

- Lassen Sie das Gerät abkühlen, bevor Sie es wieder verstauen.
- Sorgen Sie für eine angemessene Belüftung, da giftige Gase entstehen können.
- Verwenden Sie das Gerät nicht als Haartrockner.
- Blockieren Sie auf keinen Fall den Luftenlass oder die Düsenöffnung, da dies zu einem übermäßigen Hitzestau führt, der das Gerät beschädigen kann.
- Richten Sie den Heißluftstrahl niemals auf andere Personen.
- Vermeiden Sie die Berührung der Metalldüse, da diese während des Betriebs sehr heiß wird und auch nach dem Gebrauch noch bis zu 30 Minuten heiß ist.
- Vermeiden Sie während oder direkt nach der Benutzung jegliche Berührung der Düse mit Gegenständen.
- Stecken Sie keine Gegenstände in die Düse, da dies einen Stromschlag verursachen kann. Schauen Sie nicht direkt in die Düse, während das Gerät in Betrieb ist, da die austretende Hitze zu Verletzungen führen kann.
- Vermeiden Sie das Anhaften von Farben an der Düse oder dem Spachtel, da sich diese nach kurzer Zeit entzünden können.

#### Farbentfernung

- Verwenden Sie dieses Gerät nicht zur Entfernung von bleihaltigen Farben. Die

- abblätternde Farbe, Farbrückstände und Dämpfe können bleihaltig und somit giftig sein. Alle Gebäude, die vor dem Jahr 1960 gebaut wurden, sind möglicherweise mit bleihaltigen Farben und mit mehreren Lagen dieser Farben gestrichen worden. Nach dem Auftragen auf Oberflächen kann ein einfacher Hand-zu-Mund Kontakt die Aufnahme von Blei verursachen. Die Aufnahme von selbst kleinsten Mengen von Blei kann irreparable Schäden an Gehirn und Nervensystem verursachen. Kleine und noch ungeborene Kinder sind hierfür besonders anfällig.
- Sorgen Sie dafür, dass die Räume abgedichtet sind, wenn Sie solche Farben entfernen. Tragen Sie möglichst eine Staubmaske.
- Verbrennen Sie die Farbe nicht. Verwenden Sie den Spachtel und halten Sie einen Mindestabstand von 25 mm von der gestrichenen Oberfläche zur Düse. Wenn Sie vertikal arbeiten, tun Sie dies grundsätzlich mit Ausrichtung nach unten, um zu verhindern, dass Farbe in das Werkzeug gelangt und verbrennt.
- Entfernen Sie alle Farbrückstände sicher und gewährleisten Sie, dass der Arbeitsbereich gründlich gereinigt wird, nachdem die Arbeiten abgeschlossen sind.

## BEFESTIGUNG DES RICHTIGEN ZUBEHÖRS (FALLS ZUTREFFEND)

Symbol	Beschreibung	Zweck
	Glasschutzdüse	Schutz von Fenstern beim Abziehen der Fensterrahmen
	Reflektordüse	Verschweißen von Rohren
	Reduzierdüse	Schweißen, Schrumpfen von Isolierschläuchen (Hitze wird auf einen kleinen Bereich konzentriert)
	Breitschlitzdüse	Trocknen, Enteisen (Hitze auf einen großen Bereich konzentriert)
	Überlappende Schweißdüse	Schweißen

Symbol	Beschreibung	Zweck
	Lothülse-Reflektor	Löten
	Schweißdüse	Schweißen
	Druckwalze	Drücken Sie auf die Oberfläche des Werkstücks
	Spachtel	Abziehen von Farben und Lacken.



- Stellen Sie sicher, dass das Gerät ausgeschaltet und die Düse abgekühlt ist.
- Das Herunterfallen der Düse kann ein Entzünden der auf dem Boden befindlichen Objekte verursachen. Die Düsen müssen fest und sicher auf dem Gerät montiert werden.
- Wenn Sie eine heiße Düse berühren, kann dies zu ernsthaften Verbrennungen führen. Bevor Sie eine Düse anbringen oder auswechseln, müssen Sie das Gerät vollkommen auskühlen lassen oder ein geeignetes Werkzeug verwenden.
- Eine heiße Düse kann die Oberfläche in Brand setzen. Legen Sie heiße Düsen ausschließlich auf feuerfesten Oberflächen ab.
- Eine falsche oder defekte Düse kann zu einem Hitzestau und somit zur Beschädigung des Gerätes führen. Nutzen Sie nur originale, auf der Tabelle ausgewiesene Düsen, die sich für Ihr Gerät eignen.

## GEBRAUCHSANWEISUNG



Wenn Sie nicht sicher sind, welche Einstellung die Richtige ist, beginnen Sie mit einer niedrigen Temperatureinstellung und erhöhen Sie diese langsam, bis ein optimales Ergebnis erzielt wird.



Befolgen Sie grundsätzlich die Sicherheitsanweisungen und beachten Sie die geltende Gesetzgebung.



Halten Sie das Werkzeug nur mit einer Hand und legen Sie die andere Hand nicht über die Lüftungen. (Abb. 1)



Verwenden Sie die Löcher am Werkzeuggehäuse nicht, um bei der Arbeit in großen Höhen nicht abzustürzen.

### Vor dem Betrieb

- Montieren Sie das der Anwendung entsprechende Zubehör.

### Ein- und Ausschalten

- Die Nummern auf den Schiebeschaltern bedeuten folgendes:
  - HG6530V:
    - 0: AUS-Position
    - 1: Zur Abkühlung bei ungef. 50°C Luftstrom
    - 2: Für Heizungen mit geringer Luftmenge.
    - 3: Für Heizungen mit höherer Luftmenge
  - HG6531C:
    - 0: AUS-Position
    - 1: Zur Abkühlung bei ungef. 50°C Luftstrom
    - 2: Für Heizungen
- Um die Heißluftpistole einzuschalten, müssen Sie den Schieberegler (1) von 0 auf die EIN-Positionen 1, 2 oder 3 stellen.
- Um die Heißluftpistole auszuschalten, müssen Sie den Schieberegler auf Position 1 stellen, damit sie eine Weile lang abkühlen kann und dann den Schieberegler auf Position 0 (AUS) stellen.



Es kann sein, dass die Heißluftpistole kurz nach dem Einschalten etwas Rauch absondert. Dies stellt kein Geräteproblem dar.

### Einstellen der Temperatur (HG6530V)

Die Temperatur kann mit dem Schieberegler (1) auf Position 2 oder 3 eingestellt werden.

- Drücken Sie auf den Temperaturregler + (2b), um die Temperatur zu erhöhen, und - (2a), um sie zu senken. Die LCD-Anzeige (5) zeigt die aktuelle Temperatur des Luftstroms an, einige Sekunden, nachdem die Zieltemperatur eingestellt wurde.
- Um die Temperatureinheit von °C auf °F oder umgekehrt umzuschalten, drücken Sie + und - gleichzeitig.

### Auswahl des Preset-Modus (HG6531C)

Es gibt 14 Preset-Modi, mit denen Sie die geeignete Temperatur und Luftmenge für größere Anwendungen einstellen können. Wählen Sie folgendermaßen die gewünschte Voreinstellung aus.

1. Stellen Sie den Schieberegler (1) auf Position 2. Die LCD-Anzeige (5) zeigt an, welche Anwendung beim letzten Mal verwendet wurde, sowie die entsprechende Temperatur und die Luftmenge. Nach einigen Sekunden zeigt die LCD-Anzeige die aktuelle Temperatur des Luftstroms an.
2. Drücken Sie die Taste (6). Die Bezeichnungen der Anwendungen beginnen zu scrollen.
3. Drücken Sie die Tasten der Temperatureinstellung (2a/b) oder die Tasten für die Luftmenge (3a/b), um die Anwendung auszuwählen. Wenn die gewünschte Anwendung auf der LCD-Anzeige erscheint, drücken Sie die Bestätigungstaste (4), um sie auszuwählen.



**Wenn die Einstellung nicht bestätigt wird, indem Sie innerhalb von 5-6 Sekunden auf die Bestätigungstaste (4) drücken, kehrt das Gerät zur vorherigen, festgelegten Einstellung zurück.**

### Einstellen der Temperatur und der Luftmenge (HG6531C)

Ändern Sie die Temperatur und die Luftmenge folgendermaßen. Mit dem Schieberegler (1) auf Position 1 kann nur die Luftmenge geändert werden.



**Wenn der Schieberegler auf Position 2 steht, wird die aktuelle Temperatur und Luftmenge der momentan auf der LCD-Anzeige angezeigten Anwendung überschrieben.**

1. Stellen Sie den Schieberegler (1) auf Position 1 oder 2.
2. Drücken Sie die Tasten für die Temperatureinstellung (2a/b), um die Temperatur zu verändern. Drücken Sie die Tasten der Luftmengen-Einstellung (3a/b), um die Luftmenge zu ändern. Die Temperatur- und Luftmengenanzeigen auf der LCD-Anzeige (5) beginnen zu blinken.
3. Drücken Sie die Bestätigungstaste (4), um die Einstellungen zu bestätigen. Die Temperatur- und Luftmengenanzeige hört auf zu blinken. Nach einigen Sekunden zeigt die LCD-Anzeige die aktuelle Temperatur des Luftstroms an.



**Wenn die Einstellung nicht bestätigt wird, indem Sie innerhalb von 5-6 Sekunden auf die Bestätigungstaste (4) drücken, kehrt das Gerät zur vorherigen, festgelegten Einstellung zurück.**

### Einstellen der Anzeigsprache und der Temperatureinheit (HG6531C)

1. Stellen Sie den Schieberegler (1) auf Position 1/2.
2. Drücken und halten Sie die Voreinstellungs-Taste (6), bis die Sprachleiste blinkt.
3. Um die Einheit zwischen °C und °F umzuschalten, drücken Sie die Temperatur-Taste (2a/b). Um die Spracheinstellung zu ändern, drücken Sie die Luftmengen-Taste (3a/b). Es stehen Ihnen 10 verschiedene Sprachen zur Auswahl: Englisch, Deutsch, Italienisch, Französisch, Spanisch, Portugiesisch, Niederländisch, Schwedisch, Chinesisch und Japanisch.
4. Drücken Sie auf die Bestätigungstaste (4), um Ihre Einstellungen zu speichern.

### Abnehmbare Frontabdeckung

- Für das Arbeiten an engen Orten, kann die Frontabdeckung abgenommen werden.



**Vorsicht mit der heißen Düse.**  
Das Abnehmen der Frontabdeckung erhöht das Risiko von Verbrennungen, da die heiße Düse frei zugänglich ist.

### Abziehen von Farben

- Montieren Sie das passende Zubehör.
- Stellen Sie eine hohe Lufttemperatur ein.
- Schalten Sie das Gerät ein.
- Richten Sie den Heißluftstrahl auf die zu entfernenen Farbe.
- Wenn die Farbe aufweicht, kratzen Sie diese mit einem Spachtel ab.



**Ziehen Sie keine Fensterrahmen aus Eisen ab, da sich die Hitze auf das Glas übertragen, und zu Rissen in diesem führen kann. Verwenden Sie die Glasschutzdüse, wenn Sie andere Fensterrahmen abziehen.**



**Richten Sie das Gerät nicht zu lange auf eine Stelle, da sich diese entzünden kann.**



**Vermeiden Sie das Ansammeln von Farbresten auf dem Spachtel, da sich diese entzünden können. Entfernen Sie die Farbreste falls nötig vorsichtig mithilfe eines Messers vom Spachtel.**

### Statischer Betrieb

Dieses Gerät kann auch in statischer Position betrieben werden.

- Stellen Sie das Gerät auf eine stabile Werkbank.
- Sichern Sie das Kabel, um zu verhindern, dass es das Gerät von der Werkbank zieht.
- Schalten Sie das Gerät vorsichtig ein.



Stellen Sie sicher, dass die Düse niemals auf Sie oder irgendeine andere Person ausgerichtet ist.



Stellen Sie sicher, dass keine Gegenstände in die Düse geraten.

### Abkühlung

Die Düse und das Zubehör werden während des Betriebs extrem heiß. Lassen Sie diese erst abkühlen, bevor Sie das Gerät bewegen oder es verstauen.

- Schalten Sie das Gerät auf niedrigster Lufttemperatureinstellung ein und lassen Sie es für ein paar Minuten laufen, um die Abkühlzeit zu reduzieren.
- Schalten Sie das Gerät ab und lassen Sie es für mindestens 30 Minuten abkühlen. Legen Sie das Gerät grundsätzlich vertikal und stehend ab.

Wenn das Innere der Heißluftpistole zu heiß wird, blinkt die Anzeige auf dem LCD auf.

Stellen Sie in diesem Fall den Schiebescalter auf Position 1, um das Werkzeug abzukühlen. Beginnen Sie den Vorgang nach dem vollständigen Abkühlen erneut.

Wenn die LCD-Leuchte nach dem erneuten Anschalten immer noch blinkt, wenden Sie sich bitte an Ihr nächstes Service-Zentrum von Makita.



## WARTUNG UND PFLEGE



**Achtung:** Ziehen Sie erst den Stecker aus der Steckdose, bevor Sie irgendwelche Arbeiten am Gerät durchführen.

### Wartung

- Das Design Ihres Powertools begünstigt den Einsatz für einen längeren Zeitraum mit einem Minimum an Wartung. Der fortlaufend ordnungsgemäße Gerätebetrieb ist von einer ordentlichen Werkzeugpflege und regelmäßigen Reinigung abhängig.

### Schmierung

- Ihr Powertool benötigt keine zusätzliche Schmierung.

### Reinigung

- Um eine Überhitzung des Motors zu verhindern, sollten die Lüftungsschlitze der Anlage sauber und frei von Staub und Schmutz gehalten werden.
- Reinigen Sie das Gehäuse regelmäßig mit einem weichen Tuch, vorzugsweise nach jedem Gebrauch. Verwenden Sie ein nasses Tuch mit Seifenlauge, wenn sie hartnäckigen Schmutz entfernen müssen.



Verwenden Sie niemals Lösungsmittel wie Petroleum, Alkohol, Ammoniakwasser usw. Diese Lösungsmittel können die Plastikteile beschädigen.

## TECHNISCHE DATEN

Modellnr.:	HG6531C	HG6530V
Elektrische Spannung	220-240V~50Hz	220-240V~50Hz
Leistung	2000W	2000W
Temperatur	I 50°C 200-550L/M	I 50°C 500L/M
Luftfluss	II 50-650°C 200-550L/M	II 50-650°C 280L/M III 50-650°C 550L/M
Gesamtlänge	257mm	257mm
Nettogewicht	0,71kg	0,72kg

### Standardeinstellungen des Preset-Modus

Nr.	Bezeichnung der Anwendung	Temperatur	Luftmenge
1	FREIE EINSTELLUNG 1	250 °C	5
2	FREIE EINSTELLUNG 2	500 °C	5
3	SCHRUMPFEND	300 °C	3
4	FORMEN	250 °C	4
5	LÖTEN VON KUPFER	650 °C	3
6	FARBE TROCKNEN	650 °C	5
7	FARBE ENTFERNEN	450 °C	5
8	SCHWEISSEN BODEN FOLIEN	450 °C	3
9	SCHWEISSEN PPEPDM	280 °C	3
10	SCHWEISSEN HDPE	300 °C	3
11	SCHWEISSEN PP	320 °C	3
12	SCHWEISSEN PVC-U	340 °C	3
13	SCHWEISSEN ABS	360 °C	3
14	SCHWEISSEN PC	380 °C	3

## UMWELT

Wenn Sie in ferner Zukunft einen Ersatz für Ihr Gerät benötigen, entsorgen Sie das alte Gerät nicht im normalen Hausmüll, sondern auf umweltfreundliche Weise.



Elektroabfälle sollten nicht als normaler Hausmüll entsorgt werden. Bitte entsorgen Sie das Altgerät an einer Deponie für Elektroabfälle, falls vorhanden. Kontaktieren Sie die örtlichen Behörden oder Ihren Händler, um weitere Hinweise für das Recycling zu erhalten.

Änderungen vorbehalten.

## ⚠ AVVERTENZA

Questo apparecchio non deve essere utilizzato da bambini o da persone con capacità mentali, fisiche o sensoriali ridotte, o che non dispongano dell'esperienza e/o della conoscenza necessarie. I bambini non devono giocare con l'apparecchio. La pulizia e la manutenzione non devono essere affidata ai bambini.

Se il cavo di alimentazione è danneggiato, deve essere sostituito dal produttore, dal suo agente di assistenza o da personale qualificato per evitare rischi.

Se l'apparecchio non viene utilizzato con attenzione, potrebbe verificarsi un incendio, pertanto:

- prestare attenzione quando si usa l'apparecchio in ambienti contenenti materiali combustibili;
- non usare sullo stesso oggetto per troppo a lungo;
- non usare in presenza di atmosfera esplosiva;
- tenere presente che il calore potrebbe raggiungere materiali combustibili non visibili;
- dopo l'uso, collocare l'apparecchio sul suo supporto dopo l'uso e lasciarlo raffreddare prima di metterlo da parte;
- non lasciare l'apparecchio incustodito se acceso.

## USO PREVISTO

La pistola termica è stata progettata per la sverniciatura, la saldatura delle tubature, il restringimento del PVC, la saldatura e la piegatura della plastica, e per altri scopi generici di essiccazione e scioglimento.



**ATTENZIONE:** per la propria sicurezza, leggere attentamente questo manuale e le precauzioni di sicurezza di carattere generale prima di usare l'apparecchio. L'utensile elettrico deve essere trasferito a terzi insieme a queste istruzioni.



L'utensile deve essere collegato a un alimentatore dello stesso voltaggio indicato sulla targhetta, in quanto può essere usato solo con tensione alternata monofase. Hanno un doppio isolamento e, pertanto, possono essere usati con le prese senza conduttore di terra.



Superfici roventi Rischio ustioni a dita o man

## DESCRIZIONE

1. Interruttore a scorrimento
2. Pulsante di impostazione della temperatura (2a -, 2b+)
3. Tasto di regolazione del volume d'aria (3a -, 3b +)
4. Pulsante di conferma
5. LCD
6. Pulsante predefinito
7. Ugello di soffiatura
8. Copertina
9. Lancia

## CONTENUTO DELLA CONFEZIONE

- Verificare che l'apparecchio, il cavo di alimentazione, la spina di alimentazione e tutti gli accessori non abbiano subito danni durante il trasporto.



**ATTENZIONE:** I materiali da imballaggio non sono giocattoli! I bambini non devono giocare con le buste di plastica! Pericolo di soffocamento!

- **1 Pistola termica**
- **1 Set di accessori (gli accessori potrebbero non essere necessariamente inclusi)**
- **1 Manuale d'uso**





Se alcune parti sono mancanti o danneggiate, contattare il rivenditore.

## **AVVERTENZE GENERALI RELATIVE ALLA SICUREZZA DELL'UTENSILE ELETTRICO**

**Leggere tutte le avvertenze di sicurezza, le istruzioni, le illustrazioni e i dati tecnici forniti con il presente utensile elettrico.** La mancata osservanza di tutte le istruzioni elencate di seguito potrebbe risultare in scosse elettriche, incendi e/o gravi lesioni personali.

### **Conservare tutte le avvertenze e le istruzioni come riferimento futuro.**

Il termine "utensile elettrico" nelle avvertenze si riferisce sia all'utensile elettrico (cablato) nel funzionamento alimentato da rete elettrica che all'utensile elettrico (a batteria) nel funzionamento alimentato a batteria.

#### **Sicurezza dell'area di lavoro**

1. **Mantenere l'area di lavoro pulita e ben illuminata.** Aree ingombre o scarsamente illuminate provocano incidenti.
2. **Non utilizzare utensili elettrici in atmosfere esplosive, ad esempio in presenza di liquidi, gas o polveri infiammabili.** Gli utensili elettrici creano scintille che potrebbero incendiare le polveri o i fumi.
3. **Tenere bambini e persone di passaggio lontani durante l'utilizzo di un utensile elettrico.** Le distrazioni possono causare la perdita del controllo da parte dell'operatore.

#### **Sicurezza elettrica**

1. **Le spine degli utensili elettrici devono essere del tipo corrispondente alla presa elettrica. Non modificare mai la spina in alcun modo. Non utilizzare spinotti adattatori di alcun genere con strumenti elettrici collegati a massa (messi a terra).** Spine non modificate e prese elettriche che siano del tipo corrispondente riducono il rischio di scosse elettriche.
2. **Evitare il contatto del corpo con superfici collegate a massa o messe a terra quali tubazioni, radiatori, cucine e frigoriferi.** Qualora il corpo dell'operatore sia collegato a massa o messo a terra sussiste un maggior rischio di scosse elettriche.
3. **Non esporre gli utensili elettrici alla pioggia o a condizioni di bagnato.** La penetrazione dell'acqua in un utensile elettrico incrementa il rischio di scosse elettriche.
4. **Non sottoporre il cavo a utilizzi impropri. Non utilizzare mai il cavo per trasportare, tirare o scollegare dall'alimentazione l'utensile elettrico. Tenere il cavo lontano da fonti di calore, bordi affilati o parti in movimento.** Cavi danneggiati o attorcigliati incrementano il rischio di scosse elettriche.
5. **Durante l'utilizzo di un utensile elettrico all'aperto, utilizzare un cavo di prolunga appropriato per l'utilizzo all'aperto.** L'uso di un cavo appropriato per l'utilizzo all'aperto riduce il rischio

di scosse elettriche.

6. **Qualora non sia possibile evitare di utilizzare un utensile elettrico in un'ubicazione umida, utilizzare una fonte di alimentazione dotata di dispositivo di protezione dalle correnti di guasto (RCD - Residual Current Device).** L'uso di un RCD riduce il rischio di scosse elettriche.
7. **È sempre consigliato l'utilizzo di un'alimentazione attraverso un dispositivo di protezione dalle correnti di guasto (RCD - Residual Current Device) con corrente residua nominale di 30 mA o inferiore.**
8. **Gli utensili elettrici possono produrre campi elettromagnetici (EMF) che non sono dannosi per l'utente.** Tuttavia, chi utilizza pacemaker e altri dispositivi medici simili dovrebbe contattare il produttore del dispositivo in questione utilizzato e/o un medico per chiedere consigli, prima di utilizzare il presente utensile elettrico.
9. **Non toccare la spina dell'alimentazione elettrica con le mani bagnate.**
10. **Qualora il cavo elettrico sia danneggiato, fallo riparare dal produttore o da un suo rappresentante per evitare pericoli relativi alla sicurezza.**

#### **Sicurezza personale**

1. **Restare ben attenti, fare attenzione a cosa si sta facendo e utilizzare il buon senso durante l'uso di un utensile elettrico. Non utilizzare un utensile elettrico quando si è stanchi o sotto l'influenza di droghe, alcolici o farmaci.** Un attimo di disattenzione durante l'utilizzo di utensili elettrici può risultare in gravi lesioni personali.
2. **Utilizzare attrezzature di protezione personale. Indossare sempre occhiali di protezione.** Attrezzature di protezione quali maschere anti-polvere, scarpe di sicurezza antiscivolo, elmetti o protezioni per le orecchie utilizzati per le condizioni appropriate riducono le lesioni personali.
3. **Evitare l'avvio accidentale. Assicurarsi che l'interruttore sia sulla posizione di spento (off) prima di collegare la fonte di alimentazione elettrica e/o la batteria e prima di sollevare o trasportare l'utensile.** Il trasporto di utensili elettrici con il dito appoggiato sull'interruttore o il collegamento all'alimentazione elettrica di utensili elettrici con l'interruttore di accensione attivato provoca incidenti.
4. **Rimuovere qualsiasi brugola o chiave di regolazione prima di accendere l'utensile elettrico.** Una chiave o una brugola lasciate agganciate a una parte rotante dell'utensile elettrico potrebbero risultare in lesioni personali.
5. **Non allungarsi eccessivamente. Mantenere sempre un punto d'appoggio e un equilibrio appropriati.** Ciò consente un miglior controllo dell'utensile elettrico in situazioni impreviste.
6. **Vestirsi in modo adeguato. Non indossare indumenti abbondanti o gioielli. Tenere i capelli e gli indumenti lontani dalle parti in movimento.** Indumenti abbondanti, gioielli o capelli lunghi possono restare impigliati nelle parti in movimento.
7. **Qualora vengano forniti dispositivi per il collegamento di strumenti di estrazione e raccolta**

delle polveri, assicurarsi che tali strumenti siano collegati e utilizzati correttamente. L'utilizzo della raccolta delle polveri può ridurre i pericoli relativi alle polveri.

8. **Non lasciare che la familiarità acquisita mediante l'uso frequente degli utensili porti a un eccesso di fiducia e a ignorare i principi di sicurezza relativi agli utensili stessi.** Un'operazione incauta potrebbe causare gravi lesioni personali in una frazione di secondo.
9. **Indossare sempre occhiali protettivi per proteggere gli occhi da lesioni personali, quando si utilizzano utensili elettrici.** Gli occhiali devono essere conformi allo standard ANSI Z87.1 negli Stati Uniti, allo standard EN 166 in Europa o allo standard AS/NZS 1336 in Australia/Nuova Zelanda. In Australia/Nuova Zelanda, è obbligatorio per legge indossare anche una visiera per proteggere il volto.

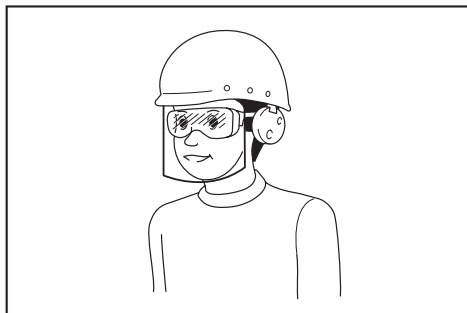

È responsabilità del datore di lavoro far rispettare l'utilizzo delle attrezzature protettive di sicurezza appropriate da parte degli operatori degli utensili e di altre persone nell'area di lavoro e nelle immediate vicinanze.

#### Uso e manutenzione dell'utensile elettrico

1. **Non forzare l'utensile elettrico. Utilizzare l'utensile elettrico appropriato per la propria applicazione.** L'utensile elettrico appropriato consente di svolgere il lavoro in modo migliore e più sicuro alla velocità per la quale è stato progettato.
2. **Non utilizzare l'utensile elettrico qualora l'interruttore non consenta di accenderlo e spegnerlo.** Qualsiasi utensile elettrico che non possa essere controllato mediante l'interruttore è pericoloso deve essere riparato.
3. **Prima di effettuare qualsiasi regolazione, sostituire gli accessori o riporre gli utensili elettrici, scollegare la presa elettrica dalla fonte di alimentazione e/o rimuovere la batteria, se rimovibile, dall'utensile elettrico.** Tali misure di sicurezza preventive riducono il rischio di avviare accidentalmente l'utensile elettrico.
4. **Conservare gli utensili elettrici inutilizzati fuori dalla portata dei bambini, e non consentire a persone che non abbiano familiarità con l'utensile elettrico o con il presente manuale di utilizzare l'utensile elettrico.** Gli utensili elettrici sono pericolosi nelle mani di utenti inesperti.
5. **Sottoporre a manutenzione gli utensili elettrici e i relativi accessori. Verificare l'eventuale**

presenza di disallineamenti o inceppamenti delle parti mobili, rottura delle parti e di qualsiasi altra condizione che potrebbe influenzare negativamente il funzionamento dell'utensile elettrico. Qualora l'utensile elettrico sia danneggiato, farlo riparare prima dell'uso. Molti incidenti sono causati da utensili elettrici sottoposti a manutenzione insufficiente.

6. **Mantenere gli utensili da taglio affilati e puliti.** Gli utensili da taglio sottoposti a manutenzione corretta e con lame affilate hanno una minore probabilità di gripparsi e sono più facili da controllare.
7. **Utilizzare l'utensile elettrico, gli accessori, le punte degli utensili, e così via, in conformità alle presenti istruzioni, tenendo conto delle condizioni di lavoro e del lavoro da eseguire.** L'utilizzo dell'utensile elettrico per operazioni diverse da quelle previste può risultare in una situazione di pericolo.
8. **Tenere le maniglie e le superfici di impugnatura asciutte, pulite e prive di olio e grasso.** Maniglie e superfici di impugnatura scivolose non consentono di maneggiare e controllare in sicurezza l'utensile in situazioni impreviste.
9. **Quando si utilizza l'utensile, non indossare guanti da lavoro in stoffa, che potrebbero restare impigliati.** Qualora dei guanti da lavoro in stoffa restino impigliati nelle parti mobili, si potrebbero causare lesioni personali.

#### Assistenza tecnica

1. **Per l'assistenza tecnica relativa all'utensile elettrico, rivolgersi a un riparatore qualificato che utilizzi solo pezzi di ricambio identici.** In tal modo, si garantisce che la sicurezza dell'utensile elettrico venga preservata.
2. **Seguire le istruzioni per la lubrificazione e la sostituzione degli accessori.**

### ISTRUZIONI DI SICUREZZA AGGIUNTIVE PER LE PISTOLE TERMICHE

- **Non posizionare la mano sopra le ventole d'aria e non bloccarle le ventole in alcun modo.**
- **L'ugello e gli accessori di questo utensile diventano estremamente roventi durante l'uso. Lasciar raffreddare le parti prima di toccarle.**
- **Spegnere sempre l'utensile prima di riporlo.**
- **Non lasciare l'apparecchio incustodito se acceso.**
- **Se l'apparecchio non viene utilizzato con attenzione, potrebbe verificarsi un incendio.**
- **Tenere presente che il calore potrebbe raggiungere materiali combustibili non visibili. Non usare in ambienti umidi in cui possono essere presenti gas o accanto a materiali combustibili.**
- **Lasciar raffreddare completamente l'utensile prima di riporlo.**
- **Assicurare un'adeguata ventilazione in quanto potrebbero prodursi fumi tossici.**
- **Non usare come asciugacapelli.**

- Non ostruire le prese d'aria o l'uscita dell'ugello in quanto si potrebbe provocare un eccessivo calore con conseguente danno all'utensile.
- Non dirigere il getto d'aria calda verso altre persone.
- Non toccare l'ugello di metallo perché diventa rovente durante l'uso e resta rovente fino a 30 minuti dopo l'uso.
- Non collocare l'ugello contro nulla durante o immediatamente dopo l'uso.
- Non introdurre oggetti nell'ugello in quanto si potrebbe creare uno shock elettrico. Non guardare dentro l'ugello mentre l'unità è in funzione a causa delle elevate temperature prodotte.
- Non far aderire la vernice all'ugello o al raschietto in quanto si potrebbe incendiare dopo un po' di tempo.

#### Rimozione della vernice

- Non usare questo strumento per rimuovere pitture contenenti piombo. Le incrostazioni, i residui e i vapori di vernice possono contenere piombo, un materiale velenoso. Inoltre,







le abitazioni precedenti al 1960 potrebbero essere state dipinte in passato con vernici contenenti piombo e ricoperte da ulteriori strati di vernice.



Una volta depositate sulle superfici, il contatto delle mani con la bocca può provocare un'ingestione di piombo.

Perfino l'esposizione a bassi livelli di piombo può provocare un danno irreversibile al cervello e al sistema nervoso. I bambini e i feti sono particolarmente vulnerabili.

- Quando si rimuove la vernice, assicurarsi che l'area di lavoro sia circoscritta. Indossare preferibilmente una mascherina.
- Non bruciare la vernice. Usare il raschietto e tenere l'ugello ad almeno 25 mm dalla superficie verniciata. Se si lavora in direzione verticale, lavorare verso il basso per evitare che la vernice cada nell'utensile e bruci.
- Smaltire tutti i detriti in modo sicuro, e accertarsi di pulire perfettamente l'area di lavoro dopo aver completato le operazioni.

## MONTAGGIO DELL'ACCESSORIO CORRETTO (SE APPLICABILE)

Icona	Descrizione	Funzione
	Ugello per la protezione del vetro	Protezione delle finestre se scrostano i telai
	Ugello riflettore	Saldatura di tubature
	Ugello riduttore	Saldatura, restringimento delle guaine (calore concentrato su una piccola area)
	Ugello a fessura larga	Essiccazione, scongelamento (calore diffuso su un'ampia area)
	Ugello per saldatura a sovrapposizione	Saldatura
	Riflettore per saldare le guaine	Brasatura

Icona	Descrizione	Funzione
	Ugello per saldatura	Saldatura
	Cilindro di pressione	Premere la superficie del pezzo da lavorare
	Raschietto	Sverniciatura di vernici e smalti



- Assicurarsi che l'utensile sia spento e che l'ugello si sia raffreddato.
- La caduta di un ugello può incendiare gli oggetti sul pavimento. Gli ugelli devono essere montati saldamente e fissati all'unità.
- Il contatto con un ugello caldo può causare gravi ustioni. Prima di collegare o sostituire un ugello, lasciare raffreddare completamente l'unità o utilizzare uno strumento adatto.
- Un ugello rovente può incendiare una superficie. Posizionare gli ugelli solo su superfici ignifughe.
- Un ugello errato o difettoso può portare a un accumulo di calore e danneggiare l'unità. Utilizzare solo ugelli originali indicati nella tabella e idonei alla propria unità.

## ISTRUZIONI D'USO



Se non si è sicuri dell'impostazione corretta, iniziare con una temperatura più bassa e aumentarla gradualmente fino ad ottenere il risultato ottimale.



Osservare sempre le istruzioni di sicurezza e le normative vigenti.



Usare una sola mano per tenere lo strumento, non mettere l'altra mano sopra le prese d'aria.(Fig. 1)



Non utilizzare i fori sull'alloggiamento dell'utensile per scopi per prevenire le cadute da posizione elevata.

### Prima dell'uso

- Montare l'accessorio corretto per l'applicazione.

### Accensione e spegnimento

- Il numero dell'interruttore di scorrimento stanno ad indicare quanto segue.

HG6530V:

- 0: Posizione OFF (spento)
- 1: Per il raffreddamento con flusso d'aria a ca. 50 °C
- 2: Per il riscaldamento a basso volume d'aria
- 3: Per il riscaldamento ad alto volume d'aria

HG6531C:

- 0: Posizione OFF (spento)
- 1: Per il raffreddamento con flusso d'aria a ca. 50 °C
- 2: Per il riscaldamento

- Per accendere la pistola termica, far scorrere l'interruttore a scorrimento (1) da 0 a una delle posizioni ON 1, 2 o 3.
- Per spegnere la pistola termica, impostare l'interruttore scorrevole sulla posizione 1 in modo che si raffreddi per un po', quindi impostare poi l'interruttore scorrevole sulla posizione 0 (OFF).



La pistola termica potrebbe emettere un po' di fumo poco dopo l'accensione. Ciò non indica un problema con il dispositivo.

### Impostazione della temperatura (HG6530V)

La temperatura può essere impostata con l'interruttore a scorrimento (1) in posizione 2 o 3.

- Premere il (space should be added) pulsante di impostazione della temperatura (space should be added) + (2b) per aumentare la temperatura e - (2a) per diminuire la temperatura Il display LCD (5) visualizza la temperatura attuale del flusso d'aria alcuni secondi dopo l'impostazione della temperatura target.
- Per cambiare l'unità della temperatura tra °C o °F, premere + e - insieme.

### Selezione della modalità preimpostata (HG6531C)

Sono disponibili 14 modalità preimpostate per

impostare rapidamente la temperatura e il volume d'aria adatti alle principali applicazioni. Selezionare l'applicazione preimpostata desiderata come segue.

1. Impostare l'interruttore scorrevole (1) in posizione 2. Il display LCD (5) visualizza il nome dell'applicazione utilizzato l'ultima volta e le impostazioni della temperatura e del volume dell'aria corrispondenti. Pochi secondi dopo, il display LCD mostra la temperatura attuale del flusso d'aria
2. Premere il pulsante di preselezione (6). Il nome dell'applicazione inizia a scorrere
3. Premere i pulsanti di impostazione della temperatura (2a/b) o tasti di impostazione del volume dell'aria (3a/b) per selezionare l'applicazione. Quando il nome dell'applicazione desiderata viene visualizzata sul display LCD, premere il pulsante di conferma (4) per decidere.



**Ogni volta che un'impostazione non viene confermata premendo il pulsante di conferma (4) entro 5-6 secondi, il dispositivo ritorna all'impostazione precedentemente confermata.**

#### **Impostazione della temperatura e del volume dell'aria (HG6531C)**

Modificare la temperatura e il volume dell'aria come segue. Con l'interruttore a scorrimento (1) in posizione 1, è possibile modificare solo il volume d'aria.



**Con l'interruttore a scorrimento in posizione 2, questa procedura sovrascrive la temperatura preimpostata e il volume d'aria dell'applicazione attualmente visualizzata sul display LCD.**

1. Impostare l'interruttore a scorrimento (1) nella posizione 1 o 2.
2. Premere i pulsanti di impostazione della temperatura (2a/b) per cambiare la temperatura. Premere i pulsanti di impostazione del volume dell'aria (3a/b) per modificare il volume d'aria. Le indicazioni della temperatura e del volume dell'aria sul display LCD (5) iniziano a lampeggiare.
3. Premere il pulsante di conferma (4) per confermare l'impostazione. La temperatura e il volume dell'aria sul display LCD smettono di lampeggiare. Pochi secondi dopo, il display LCD mostra la temperatura attuale del flusso d'aria.



**Ogni volta che un'impostazione non viene confermata premendo il pulsante di conferma (4) entro 5-6 secondi, il dispositivo ritorna all'impostazione precedentemente confermata.**

#### **Impostazione della lingua di visualizzazione e dell'unità di temperatura (HG6531C)**

1. Impostare l'interruttore scorrevole (1) sulla posizione 1/2.
2. Premere e tenere premuto il pulsante di preselezione (6) finché la barra della lingua non lampeggia.
3. Per cambiare l'unità della temperatura tra °F o °C, premere i pulsanti di impostazione della temperatura (2a/b). Per cambiare la lingua, premere

i pulsanti di impostazione del volume dell'aria (3a/b). 10 lingue disponibili:

Inglese, tedesco, italiano, francese, spagnolo, portoghese, olandese, svedese, cinese e giapponese.

4. Premere il pulsante di conferma (4) per decidere le impostazioni.

#### **Coperchio frontale staccabile**

- Il coperchio frontale può essere rimosso quando si lavora su aree ristrette.



**Prestare attenzione all'ugello rovente.** La rimozione del coperchio frontale aumenta il rischio di ustioni dovute al contatto con l'ugello rovente nudo.

#### **Sverniciatura di pitture**

- Montare un accessorio appropriato.
- Impostare una temperatura dell'aria elevata.
- Accendere l'utensile.
- Dirigere l'aria calda sulla vernice da rimuovere.
- Quando la vernice si ammorbidisce, raschiarla usando un raschietto.



**Non sverniciare i telai di finestre in metallo in quanto il calore può essere condotto nel vetro e romperlo. Per sverniciare i telai di altri tipi di finestre, usare l'ugello per la protezione del vetro.**



**Per impedire che la superficie prenda fuoco, non dirigere l'utensile sullo stesso punto per troppo tempo.**



**Evitare di far accumulare la vernice sull'accessorio per raschiare, in quanto potrebbe incendiarsi. Se necessario, rimuovere i detriti di vernice dall'accessorio per raschiare usando un coltello**

#### **Impiego stazionario**

Questo utensile può essere usato anche in modalità stazionaria.

- Posizionare l'utensile su un banco da lavoro stabile.
- Assicurare il cavo, in modo che non tiri lo strumento dal banco di lavoro.
- Accendere con attenzione l'utensile.



**Assicurarsi sempre che l'ugello non punti verso di sé e i presenti.**



**Assicurarsi di non far cadere nulla nell'ugello.**

#### **Raffreddamento**

L'ugello e gli accessori diventano roventi durante l'uso. Lasciarli raffreddare completamente prima di provare a spostare o a riporre l'utensile.

- Per ridurre il tempo di raffreddamento, accendere l'utensile alla temperatura dell'aria più bassa, quindi lasciarlo andare per qualche minuto.
- Spegnerne l'utensile e lasciarlo raffreddare per almeno 30 minuti. Posizionare sempre in posizione verticale.

Quando l'interno della pistola termica diventa troppo caldo, l'indicatore sul display LCD lampeggia



In tal caso, muovere l'interruttore scorrevole sulla posizione 1 per raffreddare lo strumento. Dopo il raffreddamento completo, ricominciare l'operazione.

Se il display LCD lampeggia ancora dopo il riavvio, contattare il centro di assistenza Makita locale.

## MANUTENZIONE E PULIZIA



**Attenzione:** Prima di eseguire qualsiasi operazione sull'apparecchiatura, staccare la spina.

### Manutenzione

- Questo utensile elettrico è stato progettato per durare a lungo con un minimo di manutenzione. Un funzionamento soddisfacente continuo dipende da una cura idonea e una pulizia regolare.

### Lubrificazione

- Questo utensile elettrico non richiede ulteriore lubrificazione.

### Pulizia

- Per evitare il surriscaldamento del motore, mantenere le fessure di ventilazione della macchina pulite e prive di polvere e sporcizia.
- Pulire regolarmente l'alloggiamento della macchina con un panno morbido, preferibilmente dopo ogni uso. Se lo sporco non va via, usare un panno morbido inumidito con acqua insaponata.



**Non usare solventi quali petrolio, alcool, acqua ammoniacata, ecc. Questi solventi possono danneggiare le parti in plastica.**

## DATI TECNICI

N. modello:	HG6531C	HG6530V
Tensione	220-240V-50Hz	220-240V-50Hz
Potenza	2000W	2000W
Temperatura	I 50°C 200-550L/M	I 50°C 500L/M
Flusso d'aria	II 50-650°C 200-550L/M	II 50-650°C 280L/M III 50-650°C 550L/M
Lunghezza totale	257mm	257mm
Peso netto	0.71kg	0.72kg

### Impostazione predefinita della modalità preimpostata

No.	Nome dell'applicazione	Temperatura	Volume d'aria
1	SELEZIONE LIBERO 1	250°C	5
2	SELEZIONE LIBERO 2	500°C	5
3	RESTRINGIMENTO	300°C	3
4	FORMATURA	250°C	4
5	RAME PER SALDATURA	650°C	3

No.	Nome dell'applicazione	Temperatura	Volume d'aria
6	ASCIUGARE PITTURA	650°C	5
7	SVERNICIATURA	450°C	5
8	SALDATURA DI PAVIMENTI FOGLI	450°C	3
9	SALDATURA DI PPEPDM	280°C	3
10	SALDATURA DI HDPE	300°C	3
11	SALDATURA DI PP	320°C	3
12	SALDATURA DI PVC-U	340°C	3
13	SALDATURA DI ABS	360°C	3
14	SALDATURA DI PC	380°C	3

## AMBIENTE



Nel caso in cui l'apparecchio debba essere sostituito dopo un uso prolungato, non gettarlo con i rifiuti domestici, ma smaltirlo in modo sicuro per l'ambiente.

I rifiuti prodotti dalle macchine elettriche non devono essere trattati come normali rifiuti domestici. Riciclarli presso gli appositi siti. Per avere informazioni sul riciclo, consultare le autorità locali.

Condizioni soggette a modifiche senza preavviso.

### WAARSCHUWING

Dit apparaat kan niet worden gebruikt door kinderen of personen met verminderde lichamelijke, zintuiglijke of verstandelijke vermogens of gebrek aan ervaring en kennis. Kinderen mogen niet met het apparaat spelen. Reinigings- en onderhoudswerkzaamheden mogen niet door kinderen worden uitgevoerd.

Als de voedingskabel is beschadigd, moet deze worden vervangen door de fabrikant, zijn servicemonteur of dergelijke bevoegde personen, zodat een gevaarlijke situatie wordt voorkomen.

Brand kan optreden als het apparaat niet behoren wordt gebruikt, daarom:

- wees voorzichtig wanneer u het apparaat gebruikt op plaatsen waar brandbare materialen aanwezig zijn;
- dezelfde plaats niet voor een lange periode gebruiken;
- niet gebruiken in aanwezigheid van een explosieve atmosfeer;
- let u erop dat warmte naar brandbare materialen die niet zichtbaar zijn kan worden gevoerd;
- plaats het apparaat na gebruik op zijn staander en laat het afkoelen om het op te bergen;
- laat het apparaat niet aanstaan wanneer u het onbeheerd achterlaat.

### BEOOGD GEBRUIK

Uw warmtepistool is ontworpen voor het verwijderen van verf, pijpen solderen, krimpen PVC, lassen en vouwen van kunststoffen alsook algemene drogen en ontdooien doeleinden.



**WAARSCHUWING:** Lees deze handleiding en de algemene veiligheidsinstructies voorzichtig door, alvorens u het apparaat in gebruik gaat nemen, dit uw eigen veiligheid. Uw elektrische gereedschap mag uitsluitend worden overgedragen in combinatie met deze instructies.

Het gereedschap moet worden aangesloten op een stroombron van hetzelfde voltage als aangegeven op de naamplaat, en kan alleen worden gebruikt op enkelfasige AC voeding. Ze zijn dubbel geïsoleerd en kunnen derhalve ook worden gebruikt met stopcontacten zonder aardleiding.



Hete oppervlakken - brandwonden aan vingers of handen.

### BESCHRIJVING

1. Schuifschakelaar
2. Temperatuurinstelknop (2a -, 2b +)
3. Luchtvolume-instelknop (3a -, 3b +)
4. Bevestigingsknop
5. LCD
6. Voorkeuzeknop
7. Luchtinlaat
8. Voorklep
9. Spuitmond

### PAKLIJST

- Controleer het apparaat, het netsnoer, de stekker en alle accessoires op transportschade.



**WAARSCHUWING:** Verpakkingsmateriaal is geen speelgoed! Kinderen mogen niet met plastic zakken spelen! Verstikkingsgevaar!

- **1 Warmtepistool**
- **1 Set van accessoires (Accessoires zijn mogelijk niet noodzakelijk inbegrepen)**
- **1 Gebruiksaanwijzing**



Als onderdelen ontbreken of beschadigd zijn, neem dan contact op met uw dealer.

## ALGEMENE VEILIGHEIDSWAARSCHUWINGEN VOOR ELEKTRISCH GEREEDSCHAP

Lees alle veiligheidswaarschuwingen, aanwijzingen, afbeeldingen en technische gegevens behorend bij dit elektrische gereedschap aandachtig door. Als u niet alle onderstaande aanwijzingen naleeft, kan dat resulteren in brand, elektrische schokken en/of ernstig letsel.

### Bewaars alle waarschuwingen en instructies om in de toekomst te kunnen raadplegen.

De term "elektrisch gereedschap" in de veiligheidsvoorschriften duidt op gereedschappen die op stroom van het lichtnet werken (met snoer) of gereedschappen met een accu (snoerloos).

#### Veiligheid op de werkplek

1. **Zorg dat uw werkomgeving schoon is en helder verlicht.** Op een rommelige of donkere werkplek gebeuren vaker ongevallen.
2. **Gebruik elektrisch gereedschap niet in een explosieve atmosfeer, zoals in de buurt van licht ontvlambare vloeistoffen, gassen of stof.** Elektrisch gereedschap wekt vonken op die het stof of de dampen kan doen ontbranden.
3. **Houd kinderen en omstanders uit de buurt tijdens het gebruik van elektrisch gereedschap.** Als u afgeleid wordt, kunt u de macht over het gereedschap verliezen.

#### Elektrische veiligheid

1. **Let op dat de stekker van het gereedschap goed in het stopcontact past. Probeer nooit om de netsnoerstekker op enige wijze aan te passen.** Gebruik met geaard elektrisch gereedschap (met aardaansluiting) nooit een adapter of verloopstekker. Met de standaardstekker in een overeenkomstig stopcontact verkleint u de kans op een elektrische schok.
2. **Voorkom aanraking met geaarde oppervlakken, zoals pijpen, radiatoren, fornuizen of koelkasten.** De kans op een elektrische schok is groter wanneer uw lichaam is geaard.
3. **Stel elektrisch gereedschap niet bloot aan regen of natte omstandigheden.** Als water binnendringt in het elektrisch gereedschap, wordt de kans op een elektrische schok groter.
4. **Behandel het snoer voorzichtig. Til het gereedschap niet aan het snoer op en trek er niet aan maar pak de stekker vast om die uit het stopcontact te verwijderen.** Houd het netsnoer uit de buurt van hitte, olie, scherpe randen en bewegende delen. Beschadigde en in de war geraakte snoeren verhogen de kans op een elektrische schok.
5. **Bij gebruik van elektrisch gereedschap buitenshuis, gebruikt u een verlengsnoer dat geschikt is voor gebruik buitenshuis.** Een verlengsnoer dat geschikt is voor gebruik buitenshuis

verkleint de kans op elektrische schokken.

6. **Als het onvermijdbaar is een elektrisch gereedschap te gebruiken in een vochtige omgeving, gebruikt u een voeding met een reststroombeveiliging (RCD).** Het gebruik van een RCD verkleint de kans op elektrische schokken.
7. **Wij adviseren u altijd gebruik te maken van een voeding met RCD met een nominale reststroom van 30 mA of lager.**
8. **Elektrische gereedschappen kunnen elektromagnetische velden (EMF) genereren die ongevaarlijk zijn voor de gebruiker.** Echter, gebruikers met een pacemaker of andere soortgelijke medische apparaten dienen voor advies contact op te nemen met de fabrikant van hun apparaat en/of een dokter voordat ze dit elektrisch gereedschap gebruiken.
9. **Raak de stekker niet met natte handen aan.**
10. **Als het netsnoer beschadigd is, laat u dit vervangen door de fabrikant of zijn vertegenwoordiger om een gevaarlijke situatie te voorkomen.**

#### Persoonlijke veiligheid

1. **Let altijd goed op, kijk naar wat u aan het doen bent, en gebruik uw gezond verstand tijdens het werken met een elektrisch gereedschap. Ga niet met elektrisch gereedschap werken wanneer u moe bent of als u drugs, alcohol of medicijnen hebt ingenomen.** Een ogenblik van onoplettendheid kan tijdens het gebruik van een elektrisch gereedschap leiden tot ernstig persoonlijk letsel.
2. **Gebruik persoonlijke-veiligheidsmiddelen. Draag altijd oogbescherming.** Veiligheidsmiddelen, zoals stofmaskers, slipvaste veiligheidsschoenen, veiligheidshelm en gehoorbescherming, gebruikt in toepasselijke situaties, dragen bij tot vermindering van persoonlijk letsel.
3. **Voorkom onbedoeld starten. Controleer dat de schakelaar in de uit-stand staat alvorens het gereedschap aan te sluiten op de voeding en/of accu, op te pakken of te dragen.** Door elektrisch gereedschap te dragen met uw vinger op de schakelaar, of door het gereedschap op een voeding aan te sluiten terwijl de schakelaar aan staat, neemt de kans op ongelukken sterk toe.
4. **Verwijder afstelsleutels en tangen voordat u het elektrisch gereedschap inschakelt.** Een sleutel of tang die nog aan een draaiend deel van het elektrisch gereedschap vastzit, kan persoonlijk letsel veroorzaken.
5. **Reik niet te ver. Zorg altijd voor een stevige stand en goede lichaamsbalans.** Zo heeft u een betere controle over het elektrisch gereedschap in onverwachte situaties.
6. **Draag geschikte kleding. Draag geen losse kleding of sieraden. Houd uw haar en kleding uit de buurt van draaiende onderdelen.** Loshangende kleding, sieraden en lang haar kunnen verstrikt raken in bewegende delen.
7. **Als het elektrisch gereedschap is uitgerust met een aansluiting voor stofafzuig- en stofopvangvoorzieningen, zorgt u ervoor dat deze zijn aangesloten en correct worden gebruikt.**



Het gebruik van een stofvanger kan gevaar door stof verminderen.

8. **Zorg ervoor dat bekendheid met het gereedschap als gevolg van veelvuldig gebruik er niet toe leidt dat u nalatig wordt en de veiligheidsvoorschriften negeert.** Een roekeloze handeling kan ernstig letsel veroorzaken in een fractie van een seconde.
9. **Draag tijdens het gebruik van elektrisch gereedschap altijd een veiligheidsbril om uw ogen te beschermen tegen letsel.** De bril moet voldoen aan ANSI Z87.1 in de Verenigde Staten, aan EN 166 in Europa, en aan AS/NZS 1336 in Australië en Nieuw-Zeeland. In Australië en Nieuw-Zeeland is het wettelijk verplicht om tevens een spatscherm te dragen om uw gezicht te beschermen.

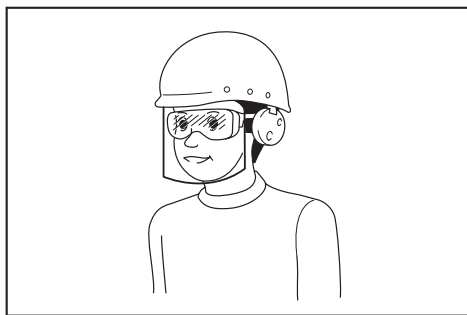

Het is de verantwoordelijkheid van de werkgever om ervoor te zorgen dat geschikte beschermingsmiddelen gebruikt worden door de gebruikers van het gereedschap en anderen in de onmiddellijke omgeving van de werkplek.

#### Gebruik en verzorging van elektrisch gereedschap

1. **Overbelast het elektrisch gereedschap niet. Gebruik het juiste elektrisch gereedschap voor het werk.** Het juiste elektrisch gereedschap werkt beter en veiliger binnen het aangegeven capaciteitsbereik.
2. **Gebruik het elektrisch gereedschap niet als het niet kan worden in- en uitgeschakeld met de schakelaar.** Ieder elektrisch gereedschap dat niet met de schakelaar kan worden bediend is gevaarlijk en moet eerst worden gerepareerd.
3. **Trek de stekker uit het stopcontact en/of verwijder de accu, indien afneembaar, vanaf het elektrisch gereedschap voordat u afstellingen maakt, accessoires verwisselt of het elektrisch gereedschap opbergt.** Dergelijke preventieve veiligheidsmaatregelen verlagen de kans dat het elektrisch gereedschap per ongeluk wordt gestart.
4. **Bewaar elektrische gereedschappen die niet worden gebruikt buiten het bereik van kinderen en voorkom dat personen die onbekend zijn met het gebruik ervan of met deze instructies het elektrisch gereedschap gebruiken.** Elektrische gereedschappen zijn gevaarlijk in de handen van onervaren gebruikers.
5. **Onderhoud elektrische gereedschappen en accessoires. Controleer op een slechte uitlijning of het aanlopen van draaiende delen,**

**het afbreken van onderdelen en alle andere situaties die van invloed kunnen zijn op de werking van het elektrisch gereedschap. Als het elektrisch gereedschap beschadigd is, laat u het eerst repareren voordat u het gebruikt.** Veel ongelukken worden veroorzaakt doordat het elektrisch gereedschap slecht wordt onderhouden.

6. **Houd snij- en zaaggarnituren scherp en schoon.** Goed onderhouden snij- en zaaggarnituren met scherpe snij- en zaagranden lopen minder vaak vast en zijn gemakkelijker te gebruiken.
7. **Gebruik het elektrisch gereedschap met de bijbehorende accessoires, bits, enz., overeenkomstig deze instructies, met inachtneming van de werkomstandigheden en het werk dat wordt uitgevoerd.** Het gebruik van het elektrisch gereedschap bij andere werkzaamheden dan waarvoor het is bedoeld, kan leiden tot gevaarlijke situaties.
8. **Houd de handgrepen en oppervlakken die vastgepakt worden droog, schoon en vrij van olie en vetten.** Gladde handgrepen en oppervlakken die vastgepakt worden maken het veilig hanteren en bedienen van het gereedschap in onverwachte situaties onmogelijk.
9. **Draag tijdens het gebruik van dit gereedschap geen stoffen werkhandschoenen die erin verstrikt kunnen raken.** Wanneer werkhandschoenen verstrikt raken in de bewegende delen kan persoonlijk letsel worden veroorzaakt.

#### Reparatie

1. **Laat uw elektrisch gereedschap repareren door een vakbekwame reparateur die gebruik maakt van uitsluitend identieke vervangingsonderdelen.** Zo bent u ervan verzekerd dat de veiligheid van het elektrisch gereedschap behouden blijft.
2. **Volg de instructies voor het smeren en verwisselen van accessoires.**

### AANVULLENDE VEILIGHEIDSLINIE INSTRUCTIES VOOR HET WARMTEPISTOOL

- **Plaats uw hand niet over de luchtventielen of blokkeer de ventilatieopeningen op welke manier dan ook.**
- **Het mondstuk en accessoires van dit instrument worden uiterst heet tijdens het gebruik. Laat deze onderdelen afkoelen voordat u ze aanraakt.**
- **Het gereedschap altijd uitschakelen voordat u het neerzet.**
- **Laat het gereedschap niet onbeheerd wanneer het is ingeschakeld.**
- **Een brand kan ontstaan als het apparaat niet wordt gebruikt in combinatie met de nodige zorg**
- **Hitte kan worden geleid naar brandbare materialen die niet zichtbaar zijn. Niet gebruiken in een vochtige omgeving, waar brandbare gasen aanwezig zijn of in de buurt van brandbare materialen.**
- **Laat het gereedschap volledig afkoelen voordat u het opbergt.**

- Zorg voor voldoende ventilatie, aangezien giftige dampen kunnen worden geproduceerd.
- Niet gebruiken als een haardroger.
- Blokkeer de luchtinlaat of mondstukuitlaat niet aangezien een te hoge warmteontwikkeling kan leiden tot schade aan het gereedschap.
- De hete lucht niet op personen richten.
- Het metalen mondstuk niet aanraken, aangezien het tijdens het gebruik erg heet wordt en gedurende 30 minuten warm blijft.
- Het mondstuk nergens tegen aan plaatsen tijdens het gebruik of direct na gebruik.
- Steek niets in de mondstuk, aangezien het een elektrische schok kan veroorzaken. Niet in het mondstuk kijken terwijl het apparaat werkt, omdat een hoge temperatuur wordt geproduceerd.
- Laat niet toe dat verf of het mondstuk of schraper gaat plakken, aangezien het kan na enige tijd kan ontsteken.

#### Verwijderen van verf

- Gebruik dit gereedschap niet om loodhoudende verf te verwijderen. De schilfers, resten en dampen van verf kunnen lood bevatten,





die giftig is. Elke gebouw wat voor 1960 is gebouwd kan zijn geschilderd in het verleden met loodhoudende verf en bedekt met extra lagen verf.





Enmaal aangebracht op oppervlakken, kan contact met de hand tot de mond leiden tot de opname van lood.

Blootstelling zelfs aan lage niveaus van lood kan onherstelbare schade aan de hersenen en het zenuwstelsel veroorzaken. Jonge en ongeboren kinderen zijn bijzonder kwetsbaar.

- Bij het verwijderen van verf, zorg ervoor dat het werkgebied is afgeschermd. Draag bij voorkeur een stofmasker.
- Verbrand de verf niet. Gebruik de schraper en houd de mondstuk tenminste 25 mm weg van het geverfde oppervlak. Bij het werken in een verticale richting, neerwaarts werken om te voorkomen dat de verf in het gereedschap valt en gaat branden.
- Verwijder alle verfstoffen op een veilige manier en zorg ervoor dat het werkgebied grondig is gereinigd na het voltooiën van het werk.

## MONTEREN VAN HET JUISTE ACCESSOIRE (INDIEN VAN TOEPASSING)

pictogram	Beschrijving	Doel
	Glasbeveiligingsmondstuk	Beschermvensters bij strippenframes
	Reflectormondstuk	Solderen pijpen
	Reduceermondstuk	Lassen, krimpen mof (warmte geconcentreerd over kleine gebied)
	Breed-sleufmondstuk	Drogen, ontdooien (warmteverspreid over breder gebied)
	Overlap-lasmondstuk	Lassen

pictogram	Beschrijving	Doel
	Soldeerkraagreflector	Solderen
	Lasmond	Lassen
	Drukrol	Druk het oppervlak van het werkstuk
	Schraper	Vrijmaken van verf en vernis



- Zorg ervoor dat het gereedschap is uitgeschakeld en de mondstuk is afgekoeld.
- Een mondstuk dat valt kan voorwerpen op de vloer ontsteken. Mondstukken moeten stevig worden gemonteerd en veilig op het apparaat.
- Het aanraken van een heet mondstuk kan leiden tot ernstige brandwonden. Voordat u een mondstuk bevestigt of vervangt, laat het apparaat volledig afkoelen of gebruik een geschikt gereedschap.
- Een heet mondstuk kan een oppervlak in brand zetten. Leg hete mondstukken alleen op brandvaste oppervlakken.
- Een onjuist of defect mondstuk kan leiden tot warmteopbouw en het apparaat beschadigen. Gebruik alleen originele mondstukken volgens de tabel die geschikt zijn voor uw apparaat.

## GEBRUIKSAANWIJZINGEN



Als u niet zeker bent over de juiste instelling, begint u met een lage instelling temperatuur en geleidelijk verhogen van de temperatuur tot u een optimaal resultaat bereikt.



Neem altijd de veiligheidsvoorschriften en de geldende voorschriften in acht.



Gebruik slechts één hand om het gereedschap vast te houden, plaats de andere hand niet over de ventilatieopeningen. (Afb. 1)



Gebruik niet de gaten in de behuizing van het gereedschap ter voorkoming van het vallen van een hoge positie.

### Voorafgaand aan het gebruik

- Monteer het juiste accessoire voor de toepassing.

### In- en uitschakelen

- Het cijfer op de schuifschakelaar betekent het volgende.
  - HG6530V:
    - 0: Stand Uit
    - 1: Voor afkoelen met een luchtstroom van ongev. 50°C
    - 2: Voor verwarmen bij een gering luchtvolume
    - 3: Voor verwarmen bij een groot luchtvolume
  - HG6531C:
    - 0: Stand Uit
    - 1: Voor afkoelen met een luchtstroom van ongev. 50°C
    - 2: Voor verwarmen
- U schakelt het warmtepistool in door de schuifschakelaar (1) van 0 naar één van de standen voor AAN, 1, 2 of 3, te schuiven.
- U schakelt het warmtepistool uit door de schuifschakelaar naar stand 1 te schuiven, zodat het gereedschap enige tijd kan afkoelen, vervolgens zet u de schuifschakelaar naar stand 0 (OFF).



**Het warmtepistool kan wanneer het wordt ingeschakeld wat rook afgeven. Dit wijst niet op een probleem met het toestel.**

### **De temperatuur instellen (HG6530V)**

U kunt de temperatuur instellen met de schuifschakelaar (1) in stand 2 of 3.

- Druk op de temperatuurinstelknop + (2b) voor een hogere temperatuur, en op - (2a) voor een lagere temperatuur. De LCD (5) toont de temperatuur van de luchtstroom van dat moment gedurende enkele seconden nadat de bedoelde temperatuur is ingesteld.
- U kunt het toestel overschakelen tussen temperatuur in °C of °F, door tegelijkertijd op + en - te drukken.

### **De voorkeuzestand selecteren (HG6531C)**

Er zijn 14 voorkeuzestanden beschikbaar zodat u snel de temperatuur en het luchtvolume kunt instellen die geschikt zijn voor de meest voorkomende toepassingen. Selecteer de gewenste voorkeuzetoepassing als volgt.

1. Zet de schuifschakelaar (1) in stand 2. De LCD (5) toont de naam van de toepassing die de vorige keer is gebruikt, en de bijbehorende instellingen voor temperatuur en luchtvolume. Enkele seconden later toont de LCD de temperatuur van de luchtstroom van dat moment.
2. Druk op de voorkeuzeknop (6). De naam van de toepassing begint over het scherm te lopen.
3. Selecteer de toepassing door op de temperatuurinstelknoppen (2a/b) of de luchtvolume-instelknoppen (3a/b) te drukken. Wanneer de naam van de toepassing van uw keuze op de LCD verschijnt, selecteer deze dan door op de bevestigingsknop (4) te drukken.



**Wanneer een instelling niet binnen 5 - 6 seconden wordt bevestigd wanneer u de bevestigingsknop (4) indrukt, keert het toestel terug naar de eerder bevestigde instelling.**

### **De temperatuur en het luchtvolume instellen (HG6531C)**

Wijzig de temperatuur en het luchtvolume als volgt. Wanneer de schuifschakelaar (1) in stand 1 staat, kunt u alleen het luchtvolume wijzigen.



**Wanneer de schuifschakelaar in stand 2 staat, overschrijft deze procedure de voorkeuze-instelling voor de temperatuur en het luchtvolume van de toepassing die op dat moment op de LCD wordt getoond.**

1. Zet de schuifschakelaar (1) in stand 1 of 2.
2. Wijzig de temperatuur door op de temperatuurinstelknoppen (2a/b) te drukken. Wijzig het luchtvolume door op de luchtvolume-instelknoppen (3a/b) te drukken. De aanduidingen van temperatuur en luchtvolume op de LCD (5) beginnen te knipperen.
3. Bevestig de instelling door op de bevestigingsknop (4) te drukken. De aanduidingen van temperatuur en luchtvolume op de LCD zullen dan niet meer knipperen.

Enkele seconden later toont de LCD de temperatuur van de luchtstroom van dat moment.



**Wanneer een instelling niet binnen 5 - 6 seconden wordt bevestigd wanneer u de bevestigingsknop (4) indrukt, keert het toestel terug naar de eerder bevestigde instelling.**

### **De display-taal en de temperatuur-eenheid instellen (HG6531C)**

1. Zet de schuifschakelaar (1) in stand 1/2.
2. Druk op de voorkeuzeknop (6) en houd deze knop ingedrukt tot de taalbalk knippert.
3. U kunt het toestel overschakelen tussen temperatuur in °C of °F door tegelijkertijd op de temperatuurinstelknoppen (2a/b) te drukken. U kunt een andere taal kiezen door op de luchtvolumeinstelknoppen (3a/b) te drukken. Er zijn 10 talen beschikbaar: Engels, Duits, Italiaans, Frans, Spaans, Portugees, Nederlands Zweeds, Chinees en Japans.
4. Maak uw instelling definitief door op de bevestigingsknop (4) te drukken.

### **Afneembare voorpaneel**

- Het voorpaneel kan worden verwijderd bij het werken in een smal gebied.



**Wees voorzichtig met het hete mondstuk.**

Het verwijderen van de voorpaneel vergroot het risico van brandwonden met de blote hete mondstuk.

### **Verwijderen van verf**

- Monteer een geschikte accessoire.
- Een hoge luchttemperatuur instellen.
- Het gereedschap inschakelen.
- Richt de hete lucht direct op de verf dat moeten worden verwijderd.
- Wanneer de verf zacht wordt, schraap de verf weg met behulp van een handschraper.



**Verwijder geen verf van metalen raamkozijnen, aangezien de hitte op het glas kan worden gericht en het kan breken. Wanneer u verf van andere ramen verwijderd, gebruik dan het glasbeveiligingsmondstuk.**



**Houd niet het gereedschap niet te lang op één plek gericht om te voorkomen dat het oppervlak gaat ontsteken.**



**Vermijd het ophopen van verf op de schraper, aangezien het kan ontsteken. Indien nodig, verwijder voorzichtig de verfresten van de schraper met een mes**

### **Stationair gebruik**

Dit gereedschap kan ook in stationaire modus worden gebruikt.

- Plaats het gereedschap op een stabiele werkbank.
- Bevestig de kabel om te voorkomen dat het gereedschap van de werkbank valt.

- Het gereedschap voorzichtig inschakelen.



**Zorg ervoor dat de mondstuk altijd wegwijs van u en eventuele omstanders.**



**Zorg ervoor dat er niets in het mondstuk valt.**

### Afkoelen

Het mondstuk en accessoires worden heet tijdens het gebruik. Laat ze afkoelen voordat u probeert het gereedschap te verplaatsen of op te slaan.

- Teneinde de koeltijd te verminderen, schakel het gereedschap in bij de laagste luchttemperatuur instelling en laat het enkele minuten draaien.
- Het gereedschap uitschakelen en laat het gedurende minstens 30 minuten afkoelen. Plaats het altijd verticaal en staand.



**Wanneer de binnenzijde van het hete-luchtpistool te heet wordt, knippert de indicator op het LCD-scherm.**

**Zet in dat geval de schuifschakelaar in positie 1, zodat het gereedschap kan afkoelen. Wanneer het gereedschap geheel is afgekoeld kunt u het weer starten.**

**Knippert het LCD-scherm na het opnieuw starten, neem dan contact op met uw Makita-servicecentrum ter plaatse.**

## ONDERHOUD EN REINIGING



**Let op: Voordat u werkzaamheden uitvoert aan het apparaat, trekt u de stekker uit het stopcontact.**

### Onderhoud

- Uw elektrisch gereedschap is ontworpen om gedurende langere tijd te werken met minimaal onderhoud. Een continue goede werking hangt af van het juiste onderhoud en regelmatig schoonmaken van het gereedschap.

### Smering

- Uw elektrisch gereedschap vereist geen extra smering.

### Reiniging

- Voorkom dat de motor oververhit raakt, houd de ventilatiesleuven van de machine schoon en vrij van stof en vuil.
- De machinebehuizing regelmatig met een zachte doek, bij voorkeur na elk gebruik reinigen. Als u het vuil niet kunt verwijderen, gebruik dan een zachte doek bevochtigd met water en zeep.



**Gebruik nooit oplosmiddelen zoals benzine, alcohol, ammoniakwater, enz. Deze oplosmiddelen kunnen de kunststof onderdelen beschadigen.**

## TECHNISCHE GEGEVENS

Model Nr:	HG6531C	HG6530V
Netspanning	220-240V~50Hz	220-240V~50Hz
Stroom	2000W	2000W
Temperatuur	I 50°C 200-550L/M	I 50°C 500L/M
Luchtstroom	II 50-650°C 200-550L/M	II 50-650°C 280L/M III 50-650°C 550L/M
Gehele lengte	257mm	257mm
Nettogewicht	0,71kg	0,72kg

### Standaardinstelling van de voorkeuzestand

Nr.	Naam van toepassing	Temperatuur	Luchtvolume
1	VRIJE KEUS 1	250°C	5
2	VRIJE KEUS 2	500°C	5
3	KRIMPEN	300°C	3
4	VERVORMEN	250°C	4
5	KOPER SOLDEREN	650°C	3
6	VERF DROGEN	650°C	5
7	VERFSTRIPPEN	450°C	5
8	VLOERFOLIE LASSEN	450°C	3
9	LASSEN PPEPDM	280°C	3
10	LASSEN HDPE	300°C	3
11	LASSEN PP	320°C	3
12	LASSEN PVC-U	340°C	3
13	LASSEN ABS	360°C	3
14	LASSEN PC	380°C	3

## MILIEU

Als uw apparaat na langdurig gebruik vervangen moet worden, moet u het niet weggooien met het huishoudelijk afval, maar verwijder het op een milieuvriendelijke manier.



Afval geproduceerd door elektrische machineartikelen mag niet worden behandeld als gewoon huishoudelijk afval. Gelieve te recyclen waar mogelijk. Neem contact op met uw plaatselijke autoriteit of winkelier voor recycling advies.

Onder voorbehoud van wijzigingen zonder kennisgeving.

## ADVERTENCIA

Este artefacto no puede ser utilizado por niños o personas con capacidades físicas, sensoriales o mentales reducidas o con falta de experiencia y conocimiento. Los niños no deben jugar con el artefacto. La limpieza y el mantenimiento del artefacto no deben ser realizados por niños.

Si el cordón de alimentación está dañado, deberá ser reemplazado por el fabricante, su agente de servicio o personas similarmente calificadas para evitar un accidente.

Si el artefacto no se utiliza con cuidado, puede producirse un incendio, por lo tanto:

- tenga cuidado al utilizar el artefacto en lugares donde haya materiales combustibles;
- no lo aplique en el mismo lugar durante mucho tiempo;
- no lo utilice en presencia de una atmósfera explosiva;
- tenga en cuenta que el calor puede propagarse a materiales combustibles que no están a simple vista;
- coloque el artefacto en su soporte después de utilizarlo y permita que se enfríe antes de guardarlo;
- vigile el artefacto en todo momento al encenderlo.

## USO PREVISTO

Su pistola de calor ha sido diseñada para decapar la pintura, soldar tuberías, contraer el PVC, soldar y doblar plástico, así como para fines generales de secado y descongelación.



**ADVERTENCIA:** Por su propia seguridad, lea atentamente este manual y las instrucciones generales de seguridad antes de utilizar el artefacto. Deberá transferir siempre su herramienta eléctrica junto con estas instrucciones.



La herramienta debe conectarse solamente a una fuente de alimentación del mismo voltaje que el indicado en la placa del fabricante, y solo puede utilizarse con una alimentación monofásica de CA. El artefacto presenta doble aislamiento y, por lo tanto, también se puede utilizar desde tomas sin cable de tierra.



Superficies calientes - Quemaduras de dedos o manos.

## DESCRIPCIÓN

1. Interruptor deslizante
2. Botón de ajuste de temperatura (2a -, 2b+)
3. Botón de ajuste de volumen de aire (3a -, 3b +)
4. Botón de confirmación
5. LCD
6. Botón preestablecido
7. Entrada de aire
8. Cubierta frontal
9. Boquilla

## LISTA DEL CONTENIDO DEL PAQUETE

- Verifique que el artefacto, el cable de alimentación, el enchufe y todos los accesorios no hayan sufrido daños durante el transporte.



**ADVERTENCIA:** ¡Los materiales de embalaje no son juguetes! ¡Los niños no deben jugar con las bolsas de plástico! ¡Peligro de asfixia!

- **1 Pistola de calor**
- **1 Juego de accesorios (puede que los accesorios no estén necesariamente incluidos)**
- **1 Manual de instrucciones**



Si faltan piezas o alguna está dañada, póngase en contacto con su distribuidor.

## ADVERTENCIAS DE SEGURIDAD PARA HERRAMIENTAS ELÉCTRICAS EN GENERAL

Lea todas las advertencias de seguridad, instrucciones, ilustraciones y especificaciones provistas con esta herramienta eléctrica. Si no sigue todas las instrucciones indicadas abajo podrá resultar en una descarga eléctrica, un incendio y/o heridas graves.

### Guarde todas las advertencias e instrucciones para futuras referencias.

El término "herramienta eléctrica" en las advertencias se refiere a su herramienta eléctrica de funcionamiento con conexión a la red eléctrica (con cable) o herramienta eléctrica de funcionamiento a batería (sin cable).

#### Seguridad en el área de trabajo

1. **Mantenga el área de trabajo limpia y bien iluminada.** Las áreas de trabajo atestadas u oscuras son una invitación a accidentes.
2. **No utilice las herramientas eléctricas en atmósferas explosivas, como en la presencia de líquidos, gases o polvo inflamables.** Las herramientas eléctricas crean chispas que pueden prender fuego al polvo o los humos.
3. **Mantenga a los niños y transeúntes alejados mientras utiliza una herramienta eléctrica.** Las distracciones le pueden hacer perder el control.

#### Seguridad eléctrica

1. **Las clavijas de las herramientas eléctricas deberán ser apropiadas para la toma de corriente. No modifique nunca la clavija de ninguna forma. No utilice ninguna clavija adaptadora con herramientas eléctricas que tengan conexión a tierra (puesta a tierra).** La utilización de clavijas no modificadas y tomas de corriente apropiadas para las clavijas reducirá el riesgo de que se produzca una descarga eléctrica.
2. **Evite tocar con el cuerpo superficies conectadas a tierra o puestas a tierra tales como tubos, radiadores, cocinas y refrigeradores.** Si su cuerpo es puesto a tierra o conectado a tierra existirá un mayor riesgo de que sufra una descarga eléctrica.
3. **No exponga las herramientas eléctricas a la lluvia ni a condiciones húmedas.** La entrada de agua en una herramienta eléctrica aumentará el riesgo de que se produzca una descarga eléctrica.
4. **No haga mal uso del cable. No utilice nunca el cable para transportar, arrastrar o desenchufar la herramienta eléctrica. Mantenga el cable alejado del calor, aceite, bordes cortantes o partes en movimiento.** Los cables dañados o enredados aumentarán el riesgo de que se produzca una descarga eléctrica.
5. **Cuando vaya a utilizar una herramienta eléctrica en exteriores, utilice un cable de extensión apropiado para uso en exteriores.** La utilización de un cable apropiado para uso en

exteriores reducirá el riesgo de que se produzca una descarga eléctrica.

6. **Si resulta inevitable utilizar una herramienta eléctrica en un lugar húmedo, utilice un suministro de corriente protegido con un interruptor diferencial.** La utilización de un interruptor diferencial reduce el riesgo de que se produzca una descarga eléctrica.
7. **Siempre es recomendado utilizar el suministro de alimentación a través de un interruptor diferencial con una corriente nominal remanente de 30 mA o menos.**
8. **Las herramientas eléctricas pueden producir campos electromagnéticos (EMF), que no son dañinos para el usuario.** No obstante, los usuarios de marcapasos y otros dispositivos médicos similares deben ponerse en contacto con el fabricante de su dispositivo y/o con su médico para obtener asesoramiento antes de operar esta herramienta.
9. **No toque el enchufe con las manos mojadas.**
10. **Si el cable está dañado, haga que el fabricante o su agente se lo reemplace para evitar un riesgo de la seguridad.**

#### Seguridad personal

1. **Esté alerta, concéntrese en lo que esté haciendo y emplee el sentido común cuando utilice una herramienta eléctrica. No utilice una herramienta eléctrica cuando esté cansado o bajo la influencia de drogas, alcohol o medicamentos.** Un momento sin atención mientras se están utilizando herramientas eléctricas puede resultar en heridas personales graves.
2. **Utilice equipo de protección personal. Póngase siempre protección para los ojos.** El equipo de protección como máscara contra el polvo, zapatos de seguridad antideslizantes, casco rígido y protección para los oídos utilizado en las condiciones apropiadas reducirá el riesgo de sufrir heridas personales.
3. **Evite los arranques involuntarios. Asegúrese de que el interruptor está en la posición desactivada antes de conectar a la toma de corriente y/o la batería, coger o transportar la herramienta.** El transportar herramientas eléctricas con el dedo en el interruptor o el conectar la alimentación a herramientas eléctricas que tienen el interruptor activado invita a accidentes.
4. **Retire cualquier llave de ajuste o llave de apriete antes de encender la herramienta eléctrica.** Una llave de apriete o llave de ajuste que haya sido dejada puesta en una parte giratoria de la herramienta eléctrica puede resultar en heridas personales.
5. **No utilice la herramienta donde no alcance. Mantenga los pies sobre suelo firme y el equilibrio en todo momento.** Esto permite un mejor control de la herramienta eléctrica en situaciones inesperadas.
6. **Vístase apropiadamente. No se ponga ropa holgada o joyas. Mantenga el cabello y la ropa alejados de las partes en movimiento.** Las ropas holgadas, las joyas o el cabello largo se pueden enganchar en las partes móviles.
7. **Si hay provistos dispositivos para la conexión**

de equipos de extracción y recogida de polvo, asegúrese de conectarlos y utilizarlos debidamente. La utilización de recogida de polvo permite reducir los riesgos relacionados con el polvo.

8. **No deje que la familiaridad obtenida con el uso frecuente de las herramientas le permitan volverse complaciente e ignorar los principios de seguridad de la herramienta.** Un acto de descuido puede ocasionar heridas graves en la fracción de un segundo.
9. **Póngase siempre gafas de protección para proteger sus ojos de heridas cuando utilice herramientas eléctricas.** Las gafas de protección deben cumplir con las normas ANSI Z87.1 en los Estados Unidos de América, EN 166 en Europa, o AS/NZS 1336 en Australia/Nueva Zelanda. En Australia/Nueva Zelanda, se requiere, también, legalmente ponerse pantalla facial para proteger la cara.

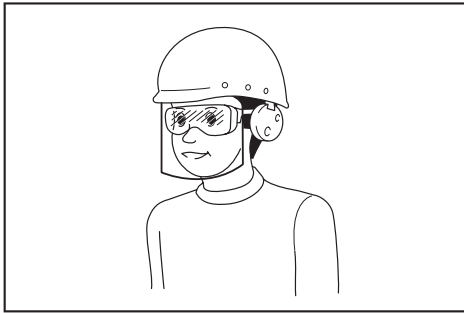

Es una responsabilidad del empresario imponer a los operarios de la herramienta y a otras personas en las inmediaciones del área de trabajo el uso de equipos de protección de seguridad apropiados.

#### Utilización y cuidado de la herramienta eléctrica

1. **No fuerce la herramienta eléctrica. Utilice la herramienta eléctrica correcta para su tarea.** La herramienta eléctrica correcta realizará la tarea mejor y de forma más segura a la potencia para la que ha sido diseñada.
2. **No utilice la herramienta eléctrica si el interruptor no la enciende y apaga.** Cualquier herramienta eléctrica que no pueda ser controlada con el interruptor será peligrosa y deberá ser reparada.
3. **Desconecte la clavija de la fuente de alimentación y/o retire la batería, si es desmontable, de la herramienta eléctrica antes de hacer cualquier ajuste, cambio de accesorios, o almacenar la herramienta eléctrica.** Tales medidas de seguridad preventivas reducen el riesgo de que la herramienta eléctrica pueda ser puesta en marcha por accidente.
4. **Guarde las herramientas eléctricas que no esté utilizando fuera del alcance de los niños y no permita que personas no familiarizadas con la herramienta eléctrica o estas instrucciones utilice la herramienta eléctrica.** Las herramientas eléctricas son peligrosas en manos de personas no capacitadas.
5. **Realice el mantenimiento a las herramientas**

eléctricas y los accesorios. Compruebe si hay desalineación o bloqueo de las partes móviles, rotura de partes y cualquier otra condición que pueda afectar a la operación de la herramienta. Si está dañada, haga que la herramienta eléctrica sea reparada antes de utilizarla. Muchos accidentes son causados por un mantenimiento deficiente de las herramientas eléctricas.

6. **Mantenga los implementos de corte afilados y limpios.** Los implementos de corte bien mantenidos con los bordes de corte afilados son menos propensos a estancarse y más fáciles de controlar.
7. **Utilice la herramienta eléctrica, los accesorios y los implementos, etc., de acuerdo con estas instrucciones, teniendo en cuenta las condiciones de trabajo y la tarea que va a realizarse.** La utilización de la herramienta eléctrica para operaciones distintas de las previstas podrá resultar en una situación peligrosa.
8. **Mantenga los mangos y superficies de asiento secos, limpios y libres de aceite y grasa.** Los mangos y superficies de asiento resbaladizo no permiten un manejo y control seguros de la herramienta en situaciones inesperadas.
9. **Cuando utilice la herramienta, no lleve guantes de trabajo de material textil que puedan enredarse.** Si los guantes de trabajo de material textil se enredan en las partes móviles, pueden provocar heridas personales.

#### Servicio

1. **Haga que su herramienta eléctrica sea servida por una persona de reparación cualificada utilizando solamente piezas de repuesto idénticas.** De esta forma la herramienta eléctrica seguirá siendo segura.
2. **Siga las instrucciones para lubricarlas y cambiar los accesorios.**

### INSTRUCCIONES ADICIONALES DE SEGURIDAD PARA LA PISTOLA DE CALOR

- No coloque la mano sobre las rejillas de ventilación ni las bloquee de ninguna manera.
- La boquilla y los accesorios de esta herramienta se vuelven extremadamente calientes durante su uso. Deje que estas partes se enfríen antes de tocarlas.
- Apague siempre la herramienta antes de soltarla.
- No deje la herramienta desatendida mientras está encendida.
- Si el artefacto no se utiliza con cuidado, podría producirse un incendio.
- El calor puede propagarse a materiales combustibles que no estén a simple vista. No utilice la herramienta en una atmósfera húmeda, donde puedan haber gases inflamables o cerca de materiales combustibles.
- Deje que la herramienta se enfríe completamente antes de guardarla.
- Asegúrese de que haya suficiente ventilación



en el sitio donde utilice la herramienta debido a que se pueden producir vapores tóxicos.

- No la utilice como un secador de pelo.
- No obstruya ni la entrada de aire ni la salida de la boquilla, ya que esto puede causar una acumulación excesiva de calor que puede causar daños a la herramienta.
- No dirija la inyección de aire caliente hacia otras personas.
- No toque la boquilla de metal ya que esta se calienta durante el uso de la herramienta y permanece caliente durante 30 minutos después de utilizarla.
- No coloque la boquilla contra nada durante el uso o inmediatamente después utilizar la herramienta.
- No empuje nada por la boquilla ya que esto podría generar una descarga eléctrica. No mire la boquilla mientras la unidad está funcionando debido a la alta temperatura que se produce.
- No permita que la pintura se adhiera a la boquilla o rascador, ya que podría incendiarse en poco tiempo.

#### Eliminación de pinturas

- No utilice esta herramienta para eliminar pinturas que contienen plomo. Las peladuras,





residuos y vapores de las pinturas pueden contener plomo, un elemento que es venenoso. Cualquier edificio construido antes de 1960 puede haber sido pintado en el pasado con una pintura que contenía plomo y cubierto con capas adicionales de pintura.

Una vez depositada sobre las superficies, el contacto de mano con boca puede resultar en la ingestión de plomo.

La exposición incluso a bajos niveles de plomo puede causar daños irreversibles en el cerebro y el sistema nervioso. Los niños pequeños y no nacidos son particularmente vulnerables.

- Cuando quite la pintura, asegúrese de que el área de trabajo esté delimitada. Utilice preferiblemente una mascarilla contra el polvo.
- No queme la pintura. Utilice el rascador y mantenga la boquilla a una distancia mínima de 25 mm de la superficie pintada. Cuando trabaje en un movimiento vertical, trabaje hacia abajo para evitar que la pintura caiga en la herramienta y se queme.
- Deseche todos los restos de pintura de forma segura y asegúrese de que el área de trabajo se limpie a fondo después de completar el trabajo.

## MONTAJE DEL ACCESORIO CORRECTO (SI ES APLICABLE)

Icono	Descripción	Propósito
	Boquilla de protección para vidrio	Protección para las ventanas al desmontar los marcos
	Boquilla reflectora	Soldadura de tubos
	Boquilla de reducción	Soldadura, contracción de la manga (calor concentrado sobre un área pequeña)
	Boquilla de ranura ancha	Secado, descongelación (dispersión de calor sobre un área más amplia)
	Boquilla de soldadura solapada	Soldadura

Icono	Descripción	Propósito
	Reflector de mangas de soldadura	Soldadura
	Boquilla de soldadura	Soldadura
	Rodillo de presión	Presione la superficie de la pieza de trabajo
	Raspador	Decapado de pintura y barniz



- Asegúrese de que la herramienta esté apagada y de que la boquilla se haya enfriado.
- La caída de la boquilla puede encender los objetos que estén en el suelo. Las boquillas deben montarse firmemente en la unidad.
- Tocar una boquilla caliente puede causar quemaduras graves. Antes de colocar o reemplazar una boquilla, permita que la unidad se enfríe completamente o utilice una herramienta adecuada.
- Una boquilla caliente puede incendiar una superficie. Coloque las boquillas calientes solamente sobre superficies resistentes al fuego.
- Una boquilla incorrecta o defectuosa puede conducir a la acumulación de calor y dañar la unidad. Utilice únicamente boquillas originales que sean apropiadas para su unidad de acuerdo a lo indicado en la tabla.

## INSTRUCCIONES DE USO



Si no está seguro del ajuste correcto, comience con un ajuste de temperatura baja y aumente gradualmente la temperatura hasta obtener resultados óptimos.



Respete siempre las instrucciones de seguridad y las normas aplicables.



Utilice solo una mano para sostener la herramienta, no coloque su otra mano sobre las rejillas de ventilación. (Fig. 1)



No utilice los orificios de la carcasa de la herramienta para evitar caídas en ubicaciones elevadas.

### Antes de manejarla

- Monte el accesorio correcto para la aplicación.

### Encendido y apagado

- El número del interruptor deslizable significa lo siguiente.
  - HG6530V:
    - 0: Posición APAGADO
    - 1: Para enfriar con un flujo de aire aproximado de 50 °C
    - 2: Para calentar con un volumen de aire bajo
    - 3: Para calentar con un volumen de aire alto
  - HG6531C:
    - 0: Posición APAGADO
    - 1: Para enfriar con un flujo de aire aproximado de 50 °C
    - 2: Para calentar
- Para encender la pistola de calor, deslice el interruptor (1) desde 0 hasta una de las posiciones de ENCENDIDO 1, 2 o 3.
- Para apagar la pistola de calor, coloque el interruptor en la posición 1 para dejarla enfriar por un tiempo y luego deslice el interruptor a la posición 0 (APAGADO).



**La pistola de calor podría liberar un poco de humo después de ser encendida. Esto no significa que haya un problema con el artefacto.**

### Ajustando la temperatura (HG6530V)

La temperatura puede ser ajustada con el interruptor deslizable (1) en las posiciones 2 o 3.

- Presione el botón de ajuste de temperatura + (2b) para incrementarla, y - (2a) para disminuirla. La pantalla LCD (5) muestra la temperatura actual del flujo de aire segundos después de que la temperatura final sea establecida.
- Para cambiar la unidad de temperatura entre °C o °F, presione los botones + y - al mismo tiempo.

### Seleccionando el modo preestablecido (HG6531C)

Están disponibles 14 modos preestablecidos para establecer rápidamente la temperatura y volumen de aire adecuadas para aplicaciones principales. Seleccione la aplicación preestablecida deseada como sigue.

1. Deslice el interruptor (1) hasta la posición 2. La pantalla LCD (5) muestra el nombre de la aplicación que fue utilizada la última vez, como también ajustes correspondientes de la temperatura y el volumen de aire. Segundos después, la pantalla LCD muestra la temperatura actual del flujo de aire.
2. Presione el botón preestablecido (6). El nombre de la aplicación comienza a desplazarse.
3. Presione los botones de ajuste de temperatura (2a/b) o los botones de ajuste del volumen de aire (3a/b) para seleccionar la aplicación. Cuando la aplicación deseada se muestre en la pantalla LCD, presione el botón de confirmación (4) para establecerlo.



**Siempre que un ajuste no sea confirmado al presionar el botón de confirmación (4) entre los primeros 5 - 6 segundos, el dispositivo volverá a configurarse con el ajuste confirmado anterior.**

### Ajustando la temperatura y volumen de aire (HG6531C)

Cambie la temperatura y volumen de aire como sigue. Con el interruptor deslizable (1) en la posición 1 solo el volumen de aire puede ser cambiado.



**Deslizando el interruptor a la posición 2 hará que se sobrescriba la temperatura y volumen de aire preestablecidos de la aplicación mostrada actualmente en la pantalla LCD.**

1. Deslice el interruptor (1) hasta la posición 1 o 2.
2. Presione los botones de ajuste de temperatura (2a/b) para cambiar la temperatura. Presione los botones de ajuste del volumen de aire (3a/b) para cambiar el volumen de aire. Las indicaciones de la temperatura y volumen de aire en la pantalla LCD (5) comienzan a parpadear.
3. Presione el botón de confirmación (4) para confirmar el ajuste. La temperatura y volumen de aire en la pantalla LCD paran de parpadear. Segundos después, la pantalla LCD muestra la temperatura actual del flujo de aire.



**Siempre que un ajuste no sea confirmado al presionar el botón de confirmación (4) entre los primeros 5 - 6 segundos, el dispositivo volverá a configurarse con el ajuste confirmado anterior.**

### Estableciendo el idioma y la unidad de temperatura (HG6531C)

1. Deslice el interruptor (1) hasta la posición 1/2.
2. Presione y mantenga el botón preestablecido (6) hasta que la barra de idioma parpadee.
3. Para cambiar la unidad de temperatura entre °C o °F, presione los botones de ajuste de temperatura (2a/b). Para cambiar el idioma, presione los botones de ajuste de volumen de aire (3a/b). Hay disponibles 10 idiomas: Inglés, alemán, italiano, francés, español, portugués, holandés, sueco, chino, y japonés.
4. Presione el botón de confirmación (4) para confirmar su ajuste.

### Cubierta frontal desmontable

- La cubierta frontal se puede quitar cuando se trabaja en un área estrecha.



**Tenga cuidado con la boquilla caliente.**

El desmontaje de la cubierta frontal aumenta el riesgo de sufrir quemaduras con la boquilla caliente descubierta.

### Decapado de la pintura

- Monte un accesorio adecuado.
- Establezca una temperatura alta del aire.
- Encienda la herramienta.
- Dirija el aire caliente sobre la pintura que desea eliminar.
- Cuando la pintura se ablande, raspe la pintura con un rascador de mano.



**No desmonte los marcos de metal de las ventanas, ya que el calor puede ser propagarse sobre el vidrio y agrietarlo. Al desmontar otros marcos de ventana, utilice la boquilla de protección para vidrio.**



**No apunte la herramienta sobre un punto específico demasiado tiempo para evitar que se encienda la superficie.**



**Evite que se acumule la pintura en el accesorio del rascador, ya que podría encenderse. En caso de que sea necesario, retire cuidadosamente los restos de pintura del accesorio del rascador con un cuchillo.**

### Uso estacionario

Esta herramienta también se puede utilizar en modo estacionario.

- Coloque la herramienta sobre un banco de trabajo estable.
- Asegure el cable para evitar tirar de la herramienta del banco de trabajo.
- Con cuidado, encienda la herramienta.



Asegúrese de que la boquilla siempre apunta lejos de usted y de cualquier espectador.



Asegúrese de no dejar caer nada en la boquilla.

### Enfriamiento

La boquilla y el accesorio se calientan durante el uso de la unidad. Deje que se enfrien antes de intentar mover o guardar la herramienta.

- Para reducir el tiempo de enfriamiento, encienda la herramienta a la temperatura más baja del aire y déjela funcionar durante unos minutos.
- Apague la herramienta y déjela enfriar durante al menos 30 minutos. Colóquela siempre de forma vertical y de pie.



La indicación en la pantalla LCD parpadea cuando el interior de la pistola de calor se calienta demasiado.

En ese caso, coloque el interruptor corredizo en la posición 1 para enfriar la herramienta. Una vez que se haya enfriado completamente, reinicie la operación.

Si la pantalla LCD continúa parpadeando después de reiniciar la operación, comuníquese con su Centro de Servicio de Makita local.

## MANTENIMIENTO Y LIMPIEZA



**Atención:** Antes de realizar cualquier trabajo en el equipo, desconecte el enchufe del tomacorriente.

### Mantenimiento

- Su herramienta eléctrica ha sido diseñada para funcionar durante un largo período de tiempo con un mínimo de mantenimiento. El funcionamiento continuo y satisfactorio depende del cuidado adecuado de la herramienta y de su limpieza regular.

### Lubricación

- Su herramienta eléctrica no requiere lubricación adicional.

### Limpieza

- Para evitar el sobrecalentamiento del motor, mantenga las rejillas de ventilación de la máquina limpias y libres de polvo y suciedad.
- Limpie periódicamente la carcasa de la máquina con un paño suave, preferiblemente después de cada uso. Si la suciedad no sale fácilmente, utilice un paño suave humedecido con agua jabonosa.



Nunca utilice disolventes tales como gasolina, alcohol, agua de amoníaco, etc. Estos disolventes pueden dañar las partes de plástico.

## DATOS TÉCNICOS

Modelo N°	HG6531C	HG6530V
Voltaje	220-240V ~ 50Hz	220-240V ~ 50Hz
Potencia	2000W	2000W
Temperatura del flujo de aire	I 50°C 200-550L/M II 50-650°C 220-550L/M	I 50°C 500L/M II 50-650°C 280L/M II 50-650°C 550L/M
Longitud total	257mm	257mm
Peso neto	0,71kg	0,72kg

### Configuración predeterminada del modo preestablecido

Nro.	Nombre de la aplicación	Temperatura	Volumen de aire
1	SELECCIÓN LIBRE 1	250 °C	5
2	SELECCIÓN LIBRE 2	500°C	5
3	RETRAER	300°C	3
4	FORMACIÓN	250°C	4
5	SOLDADURA DE COBRE	650°C	3
6	SECADO DE PINTURA	650°C	5
7	DECAPADO DE PINTURA	450°C	5
8	LÁMINA DE SUELO PARA SOLDADURA	450°C	3
9	SOLDADURA PP EPDM	280 °C	3
10	SOLDADURA HDPE	300 °C	3
11	SOLDADURA PP	320 °C	3
12	SOLDADURA PVC-U	340 °C	3
13	SOLDADURA ABS	360 °C	3
14	SOLDADURA PC	380 °C	3

## MEDIO AMBIENTE



Si su artefacto necesita ser reemplazado después de un uso prolongado, no lo deseché junto a su basura habitual sino de una manera ambientalmente segura.

Los desperdicios producidos por los elementos de las máquinas eléctricas no deben ser manejados como basura habitual. Por favor, recicle en las instalaciones correspondientes. Consulte con su autoridad local o con su minorista para obtener consejos de reciclaje.

Sujeto a cambios sin previo aviso.

## ⚠ AVISO

Este aparelho não pode ser utilizado por crianças ou pessoas com capacidades físicas, sensoriais ou mentais reduzidas ou falta de experiência ou conhecimento. O aparelho não deve servir como brinquedo para crianças. A limpeza e a manutenção do utilizador não devem ser efetuadas por crianças.

Se o cabo de alimentação estiver danificado, deve ser substituído pelo fabricante, pelo seu agente de reparações ou por pessoas similarmemente qualificadas, a fim de evitar perigos.

Se o aparelho não for utilizado com cuidado, é possível a ocorrência de incêndio, por conseguinte:

- tenha cuidado ao utilizar o aparelho em locais onde estejam presentes matérias combustíveis;
- não o direcione para o mesmo ponto durante um longo período de tempo;
- não o utilize na presença de uma atmosfera potencialmente explosiva;
- tenha em atenção de que o calor pode propagar-se a matérias combustíveis que estejam fora do campo de visão;
- coloque o aparelho no suporte respetivo após a sua utilização e deixe-o arrefecer antes de o arrumar;
- não deixe o aparelho sem supervisão quando estiver ligado.

## UTILIZAÇÃO PREVISTA

O soprador térmico foi concebido para decapagem de tinta, soldadura de canos, retração de PVC, soldadura e dobragem de plástico e para outras aplicações gerais como secagem e descongelação.



**AVISO:** Leia o presente manual e as instruções gerais de segurança atentamente, antes de utilizar o aparelho, para sua própria segurança. No caso de ter de transmitir a ferramenta elétrica a um terceiro, esta deve ser-lhe entregue juntamente com as respetivas instruções.

A ferramenta deve ser ligada apenas a uma fonte de alimentação com a mesma tensão que a indicada na placa de especificações e funcionar apenas com uma alimentação de corrente alterna monofásica. Deve ter isolamento duplo e pode, por conseguinte, ser também utilizada a partir de uma tomada sem fio terra.



Superfícies quentes - Pode queimar os dedos ou as mãos.

## DESCRIÇÃO

1. Computador deslizante
2. Botão de definição da temperatura (2a -, 2b+)
3. Botão de definição do volume de ar (3a -, 3b +)
4. Botão de confirmação
5. Ecrã LCD
6. Botão de predefinição
7. Entrada de ar
8. Proteção frontal
9. Bocal

## LISTA DO CONTEÚDO DA EMBALAGEM

- Inspeccione danos causados por transporte no aparelho, no cabo de alimentação, na ficha de alimentação e em todos os acessórios.



**AVISO:** Os materiais da embalagem não são brinquedos! Os sacos de plástico não devem servir como brinquedo para crianças. Perigo de sufocação!

- 1 Soprador térmico

- **1 Conjunto de acessórios (Os acessórios podem não estar necessariamente incluídos)**
- **1 Manual de instruções**



Se houver peças em falta ou danificadas, contacte o seu fornecedor.

## AVISOS GERAIS DE SEGURANÇA PARA FERRAMENTAS ELÉTRICAS

Leia todos os avisos de segurança, instruções, ilustrações e especificações fornecidos com esta ferramenta elétrica. O não cumprimento de todas as instruções indicadas em baixo pode resultar em choque elétrico, incêndio e/ou ferimentos graves.

### Guarde todos os avisos e instruções para futuras referências.

O termo "ferramenta elétrica" nos avisos refere-se às ferramentas elétricas ligadas à corrente elétrica (com cabo) ou às ferramentas elétricas operadas por meio de bateria (sem cabo).

#### Segurança da área de trabalho

1. **Mantenha a área de trabalho limpa e bem iluminada.** As áreas desordenadas e escuras convidam a acidentes.
2. **Não opere as ferramentas elétricas em atmosferas explosivas, como na presença de líquidos, gases ou poeiras inflamáveis.** As ferramentas elétricas criam faíscas que podem inflamar as poeiras ou fumos.
3. **Mantenha as crianças e outras pessoas presentes afastadas enquanto utiliza a ferramenta elétrica.** As distrações podem fazê-lo perder o controlo.

#### Segurança elétrica

1. **As fichas da ferramenta elétrica têm de corresponder à tomada. Nunca modifique a ficha de forma alguma. Não utilize nenhuma ficha adaptadora com ferramentas elétricas ligadas à terra (massa).** As fichas não modificadas e as tomadas correspondentes reduzirão o risco de choque elétrico.
2. **Evite o contacto do corpo com superfícies ligadas à terra ou à massa, como tubagens, radiadores, coberturas e arrefecedores.** Há um risco aumentado de choque elétrico se o seu corpo estiver ligado à terra ou à massa.
3. **Não exponha as ferramentas elétricas à chuva ou a condições de humidade.** Se entrar água numa ferramenta elétrica aumenta o risco de choque elétrico.
4. **Não force o cabo. Nunca utilize o cabo para transportar, puxar ou desligar a ferramenta elétrica da tomada. Mantenha o cabo afastado do calor, óleo, extremidades aguçadas ou peças em movimento.** Os cabos danificados ou emaranhados aumentam o risco de choque elétrico.
5. **Quando utilizar uma ferramenta elétrica no exterior, utilize um cabo de extensão adequado para utilização no exterior.** A utilização

de um cabo adequado para utilização no exterior reduz o risco de choque elétrico.

6. **Se for inevitável utilizar uma ferramenta elétrica num local húmido, utilize uma alimentação protegida por um dispositivo de corrente residual (RCD).** A utilização de um RCD reduz o risco de choque elétrico.
7. **Recomendamos sempre a utilização da alimentação de corrente através do RCD com uma corrente residual classificada em 30 mA ou menos.**
8. **As ferramentas elétricas podem produzir campos eletromagnéticos (CEM) que não são nocivos para o utilizador.** Contudo, os utilizadores de marcapassos e de outros dispositivos médicos similares devem contactar o fabricante do seu dispositivo e/ou médico para obter aconselhamento antes de operar esta ferramenta elétrica.
9. **Não toque na ficha elétrica as mãos molhadas.**
10. **Se o cabo estiver danificado, solicite a respetiva reparação por parte do fabricante ou respetivo representante de modo a evitar um perigo de segurança.**

#### Segurança pessoal

1. **Mantenha-se alerta, tome atenção ao que está a fazer e utilize o senso comum quando utilizar uma ferramenta elétrica. Não utilize uma ferramenta elétrica se estiver cansado ou sob a influência de estupefacientes, álcool ou medicamentos.** Um momento de falta de atenção durante a utilização de uma ferramenta elétrica pode resultar em ferimentos pessoais graves.
2. **Utilize equipamento de proteção pessoal. Use sempre óculos de proteção.** Os equipamentos de proteção, como uma máscara contra a poeira, calçado de segurança antiderrapante, capacete ou proteção auricular utilizados para as condições adequadas, reduzirão os ferimentos pessoais.
3. **Previna o arranque não intencional. Certifique-se de que o interruptor está na posição de desligado antes de ligar a uma fonte de alimentação e/ou à bateria, pegar ou transportar a ferramenta.** Transportar as ferramentas elétricas com o dedo no interruptor ou dar energia a uma ferramenta elétrica que tenha o interruptor ligado, pode dar origem a acidentes.
4. **Remova qualquer chave de ajuste antes de fornecer eletricidade à ferramenta elétrica.** Uma chave deixada ligada a uma peça rotativa da ferramenta elétrica pode resultar em ferimentos pessoais.
5. **Não se estique demasiado. Mantenha sempre os pés bem assentes e em equilíbrio.** Isto permite um melhor controlo da ferramenta elétrica em situações inesperadas.
6. **Vista-se adequadamente. Não use vestuário solto ou joalheria. Mantenha o cabelo e o vestuário afastados das peças em movimento.** O vestuário solto, a joalheria ou o cabelo comprido pode ser apanhado pelas peças em movimento.
7. **Se forem fornecidos dispositivos para a ligação da instalação de extração e recolha de poeiras, certifique-se de que estão corretamente ligados e que são utilizados adequadamente.** A utilização de recolha de poeiras pode

reduzir os perigos relacionados com as poeiras.

8. **Não permita que a experiência conseguida com a utilização frequente das ferramentas o torne complacente e o fale ignorar os princípios de segurança da ferramenta.** Uma ação descuidada pode provocar ferimentos graves apenas numa fração de segundo.
9. **Use sempre óculos de proteção para proteger os seus olhos contra lesões quando utilizar ferramentas elétricas. Os óculos de proteção devem cumprir os requisitos da ANSI Z87.1 nos EUA, EN 166 na Europa ou AS/NZS 1336 na Austrália/Nova Zelândia. Na Austrália/Nova Zelândia, é legalmente obrigatório o uso de um protetor facial para proteger o seu rosto também.**

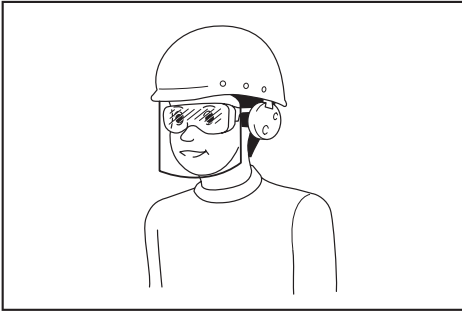

**Cabe ao empregador a responsabilidade de impor o uso de equipamentos de proteção e segurança apropriados por parte dos operadores de ferramentas e por parte de outras pessoas na área de trabalho imediata.**

**Utilização e cuidados a ter com a ferramenta elétrica**

1. **Não force a ferramenta elétrica. Utilize a ferramenta elétrica correta para a aplicação.** A ferramenta elétrica correta fará o serviço melhor e de forma mais segura à velocidade para a qual foi concebida.
2. **Não utilize a ferramenta elétrica se o interruptor não ligar e desligar a ferramenta.** Qualquer ferramenta elétrica que não possa ser controlada com o interruptor é perigosa e tem de ser reparada.
3. **Desligue a ficha da fonte de alimentação e/ou remova o conjunto de baterias, caso removível, da ferramenta elétrica antes de proceder a ajustes, substituir acessórios ou guardar ferramentas elétricas.** Tais medidas de segurança preventivas reduzem o risco de arranque accidental da ferramenta elétrica.
4. **Guarde as ferramentas elétricas que não estão a ser utilizadas fora do alcance das crianças e não permita que as pessoas que não estão familiarizadas com a ferramenta elétrica ou com estas instruções utilizem a ferramenta elétrica.** As ferramentas elétricas são perigosas nas mãos de utilizadores sem formação.
5. **Realize a manutenção das ferramentas elétricas e acessórios. Verifique se as peças em movimento estão desalinhas ou amolgadas, se as peças estão partidas, bem como**

**se há outras condições que possam afetar o funcionamento da ferramenta elétrica. Se a ferramenta elétrica estiver danificada, mande repará-la antes da utilização.** Muitos acidentes são provocados por ferramentas elétricas com uma má manutenção.

6. **Mantenha as ferramentas de corte afiadas e limpas.** Quando as ferramentas de corte com extremidades de corte afiadas recebem uma manutenção adequada, é menos provável que prendam e são mais fáceis de controlar.
7. **Utilize a ferramenta elétrica, os acessórios e as brocas da ferramenta, etc. de acordo com estas instruções, tendo em conta as condições de trabalho e o trabalho a ser realizado.** A utilização da ferramenta elétrica para operações diferentes das pretendidas pode resultar em situações perigosas.
8. **Mantenha secas, limpas e sem óleo e graxa as pegas e as superfícies onde vai agarrar a ferramenta.** As pegas e as superfícies onde vai agarrar a ferramenta escorregadias não permitem o manuseamento seguro e o controlo da ferramenta em situações inesperadas.
9. **Quando utilizar a ferramenta, não use vestuário profissional ou luvas que possam ficar enredados.** O enredamento de vestuário profissional ou luvas nas peças móveis poderá resultar em lesão física.

**Assistência**

1. **A ferramenta elétrica deve receber assistência por parte de pessoal qualificado que utilize apenas peças de substituição idênticas.** Isto garantirá que a segurança da ferramenta elétrica é mantida.
2. **Siga as instruções para lubrificação e mudança de acessórios.**

## **INSTRUÇÕES ADICIONAIS DE SEGURANÇA DO SOPRADOR TÉRMICO**

- **Não coloque, em caso algum, as mãos sobre as aberturas de ventilação ou as bloqueie.**
- **O bocal e os acessórios desta ferramenta ficam extremamente quentes durante a utilização. Antes de pegar nestas peças, deixe-as arrefecer.**
- **Desligue sempre a ferramenta antes de a pousar.**
- **Não deixe a ferramenta sem supervisão quando estiver ligada.**
- **Se o aparelho não for utilizado com cuidado, é possível a ocorrência de incêndio.**
- **O calor pode propagar-se a matérias combustíveis que estejam fora do campo de visão. Não utilize numa atmosfera húmida, onde gases inflamáveis possam estar presentes ou matérias combustíveis possam estar próximas.**
- **Deixe arrefecer completamente a ferramenta antes de a arrumar.**
- **Garanta ventilação adequada, pois podem ser produzidos fumos tóxicos.**
- **Não utilize como secador de cabelo.**
- **Não obstrua a entrada de ar ou o bocal de**

saída, pois isso pode causar formação de calor excessivo, resultando em danos para a ferramenta.

- Não direcione o jato de ar quente para uma pessoa.
- Não toque no bocal metálico, pois fica muito quente durante a utilização e continua quente durante 30 minutos após a utilização.
- Não coloque o bocal contra um objeto qualquer durante ou imediatamente após a utilização.
- Não insira nada no bocal, pois pode estar sujeito a um choque elétrico. Não olhe diretamente para o bocal enquanto a unidade está em funcionamento, devido à temperatura alta produzida.
- Não deixe que a tinta adira ao bocal ou ao acessório para raspar, pois pode inflamar após algum tempo.

#### Remoção de tinta

- Não utilize esta ferramenta para a remoção de tinta que contém chumbo. O descascamento, os resíduos e os vapores provenientes de tinta podem conter chumbo, que é tóxico. Qualquer construção antes de 1960 pode ter





sido pintada com tinta que contém chumbo e coberta com mais demãos de tinta.

O contacto das mãos com as superfícies pintadas com esta tinta, pode resultar na ingestão de chumbo pelo facto de se levar as mãos à boca.



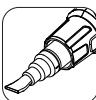

A exposição mesmo a níveis baixos de chumbo pode causar danos irreversíveis do cérebro e do sistema nervoso. Os bebés pequenos e recém-nascidos são particularmente mais vulneráveis.

- Quando proceder à remoção de tinta, certifique-se de que a área de trabalho está isolada. De preferência, use uma máscara contra o pó.
- Não queime a tinta. Utilize o acessório para raspar e mantenha o bocal afastado, pelo menos, a uma distância de 25 mm da superfície pintada. Quando estiver a trabalhar na posição vertical, trabalhe no sentido descendente para evitar que a tinta caia para a ferramenta e se queime.
- Deposite todos os resíduos de tinta de forma segura e certifique-se de que a área de trabalho é completamente limpa após a conclusão do trabalho.

## MONTAGEM DOS ACESSÓRIOS CORRETOS (SE APLICÁVEL)

Ícone	Descrição	Aplicação
	Bocal de proteção para vidros	Protege janelas na decapagem de caixilhos
	Bocal refletor	Solda canos
	Bocal redutor	Utilizado para a soldadura e a retração de mangas (calor concentrado numa área pequena)
	Bocal para ranhuras largas	Utilizado para a secagem e a descongelação (calor propagado a uma área grande)
	Sobrepor o bocal da soldadura	Soldadura



Ícone	Descrição	Aplicação
	Refletor das mangas da solda	Soldadura
	Bocal da soldadura	Soldadura
	Rolo de pressão	Pressionar a superfície da peça de trabalho
	Acessório para raspar	Utilizado para a decapagem de tinta e verniz



- Certifique-se de que a ferramenta está desligada e que o bocal arrefeceu.
- A queda do bocal pode causar a inflamação de objetos no chão. A montagem do bocal na unidade deve ser firme e segura.
- Pegar num bocal quente pode causar queimaduras graves. Antes de instalar ou substituir um bocal, deixe arrefecer a unidade completamente ou utilize um utensílio adequado.
- Um bocal quente pode originar incêndio numa superfície. Pouse bocais quentes apenas em superfícies resistentes a incêndio.
- Um bocal incorreto ou com defeito pode causar acumulação de calor e danificar a unidade. Utilize apenas bocais de origem que se adaptam à sua unidade, de acordo com o quadro a seguir.

## INSTRUÇÕES DE UTILIZAÇÃO



Se não tem a certeza da definição correta a utilizar, comece por definir uma temperatura baixa e aumente-a gradualmente até obter um bom resultado.



Observe sempre as instruções de segurança e os regulamentos aplicáveis.



Utilize apenas uma das mãos para pegar na ferramenta e não coloque a outra sobre as aberturas de ventilação.(Fig. 1)



Não utilize os orifícios do corpo do utensílio para efeitos de prevenção de queda em locais altos.

### Antes da colocação em funcionamento

- Monte os acessórios corretos para a aplicação.

### Ligar e desligar

- O número do comutador deslizante é o seguinte.  
HG6530V:
  - 0: Posição OFF (Desligado)
  - 1: Para arrefecimento com cerca de 50°C de fluxo de ar
  - 2: Para aquecimento com volume de ar baixo
  - 3: Para aquecimento com volume de ar alto
- HG6531C:
  - 0: Posição OFF (Desligado)
  - 1: Para arrefecimento com cerca de 50°C de fluxo de ar
  - 2: Para aquecimento
- Para ligar o soprador térmico, deslize o comutador deslizante (1) de 0 para 1 nas posições ON (Ligado) 1, 2 ou 3.
- Para desligar o soprador térmico, deslize o comutador deslizante para a posição 1 para arrefecer durante algum tempo e, a seguir, defina o comutador deslizante para a posição 0 OFF (Desligado).



**O soprador térmico pode libertar algum fumo logo após ser ligado. Esta situação não é indicativa de um problema com o dispositivo.**

### **Definição da temperatura (HG6530V)**

A temperatura pode ser definida com o comutador deslizante (1) para a posição 2 ou 3.

- Prima o botão de definição da temperatura + (2b) para aumentar a temperatura, e - (2a) para diminuir a temperatura. O ecrã LCD (5) apresenta a temperatura atual do fluxo de ar alguns segundos após a temperatura-alvo ter sido definida.
- Para ligar a unidade da temperatura entre °C ou °F, prima + e - simultaneamente.

### **Seleção do modo de predefinição (HG6531C)**

Estão disponíveis 14 modos de predefinição para definir rapidamente a temperatura e o volume de ar adequados para aplicações maiores. Selecione a aplicação predefinida desejada da forma seguinte.

1. Defina o comutador deslizante (1) para a posição 2. O ecrã LCD (5) apresenta o nome da aplicação que foi utilizada pela última vez, bem como as definições da temperatura e do volume de ar correspondentes. Alguns segundos mais tarde, o ecrã LCD apresenta a temperatura atual do fluxo de ar.
2. Prima o botão de predefinição (6). O nome da aplicação começa a ser deslocado.
3. Prima os botões de definição da temperatura (2a/b) ou os botões de definição do volume de ar (3a/b) para selecionar a aplicação. Quando o nome da aplicação desejada é apresentado no ecrã LCD, prima o botão de confirmação (4) para escolher.



**Sempre que uma definição não seja confirmada ao premir o botão de confirmação (4) durante 5-6 segundos, o dispositivo passa para a definição confirmada previamente.**

### **Definição da temperatura e do volume de ar (HG6531C)**

Altere a temperatura e o volume de ar da forma seguinte. Com o comutador deslizante (1) na posição 1, apenas o volume de ar pode ser alterado.



**Com o comutador deslizante na posição 2, este procedimento substitui a temperatura e o volume de ar predefinidos da aplicação atualmente apresentada no ecrã LCD.**

1. Defina o comutador deslizante (1) para a posição 1 ou 2.
2. Prima os botões de definição da temperatura (2a/b) para alterar a temperatura. Prima os botões de definição do volume de ar (3a/b) para alterar o volume de ar. As indicações da temperatura e do volume de ar apresentadas no ecrã LCD (5) começam a piscar.
3. Prima o botão de confirmação (4) para confirmar a definição.  
A temperatura e o volume de ar apresentados no

ecrã LCD deixam de piscar. Alguns segundos mais tarde, o ecrã LCD apresenta a temperatura atual do fluxo de ar.



**Sempre que uma definição não seja confirmada ao premir o botão de confirmação (4) durante 5-6 segundos, o dispositivo passa para a definição confirmada previamente.**

### **Definição do idioma do ecrã e da unidade da temperatura (HG6531C)**

1. Defina o comutador deslizante (1) para a posição 1/2.
2. Prima e mantenha premido o botão (6) até a barra dos idiomas começar a piscar.
3. Para ligar a unidade da temperatura entre °C ou °F, prima os botões de definição da temperatura (2a/b). Para alterar o idioma, prima os botões de definição do volume de ar (3a/b). Estão disponíveis 10 idiomas: inglês, alemão, italiano, francês, espanhol, português, holandês, sueco, chinês e japonês.
4. Prima o botão de confirmação (4) para escolher a definição.

### **Proteção frontal removível**

- A proteção frontal pode ser removida quando estiver a trabalhar numa área confinada.



**Tenha cuidado com o bocal quente.**  
A remoção da proteção frontal aumenta o risco de queimaduras quando o bocal está quente e sem qualquer proteção.

### **Decapagem de tinta**

- Monte os acessórios apropriados.
- Defina uma temperatura alta.
- Ligue a ferramenta.
- Direcione o ar quente para a tinta a ser removida.
- Quando a tinta amolecer, raspe-a com um raspador manual.



**Não proceda à decapagem de caixilhos de janelas metálicos, pois o calor pode propagar-se ao vidro e parti-lo. Quando proceder à decapagem de outros caixilhos de janelas, utilize o bocal de proteção para vidros.**



**Não mantenha a ferramenta direcionada para um ponto durante muito tempo para evitar a inflamação da superfície.**



**Evite acumular tinta no acessório para raspar, pois pode inflamar. Se necessário, remova cuidadosamente os resíduos de tinta do acessório para raspar com uma faca.**

### **Utilização em modo fixo**

Esta ferramenta também pode ser utilizada em modo fixo.

- Coloque a ferramenta numa bancada de trabalho estável.
- Aperte o cabo para evitar a queda da ferramenta da bancada de trabalho.
- Ligue cuidadosamente a ferramenta.



**Certifique-se de que afasta a direção do bocal de si e de pessoas que se encontrem nas proximidades.**



**Certifique-se de que não deixa cair nada sobre o bocal.**

### Arrefecimento

O bocal e os acessórios ficam extremamente quentes durante a utilização. Deixe-os arrefecer antes de deslocar ou arrumar a ferramenta.

- Para reduzir a duração de arrefecimento, ligue a ferramenta, defina-a para uma temperatura mais baixa e deixe-a a funcionar durante alguns minutos.
- Desligue a ferramenta e deixe-a arrefecer, pelo menos, durante 30 minutos. Coloque-a sempre na vertical e no seu suporte.



**Quando o interior da pistola de calor ficar muito quente, a indicação do ecrã LCD pisca.**

**Nesse caso, coloque o interruptor na posição 1 para deixar arrefecer a ferramenta. Depois de a ferramenta ter arrefecido completamente, reinicie a operação.**

**Se o ecrã LCD ainda pisca depois de reiniciar a ferramenta, contacte o seu Centro de Serviços Makita local.**

## MANUTENÇÃO E LIMPEZA



**Atenção:** Antes de executar qualquer trabalho de manutenção no equipamento, retire a ficha de alimentação da tomada.

### Manutenção

- A ferramenta elétrica foi concebida para funcionar durante um longo período de tempo com uma manutenção mínima. O seu funcionamento contínuo e satisfatório depende da manutenção apropriada e da limpeza regular.

### Lubrificação

- A ferramenta elétrica não necessita de lubrificação adicional.

### Limpeza

- Para evitar o sobreaquecimento do motor, mantenha as aberturas de ventilação da máquina limpas e livres de pó e sujidade.
- Limpe regularmente a caixa da máquina com um pano macio, de preferência após cada utilização. Se a remoção da sujidade for difícil, utilize um pano macio e humedecido em água e sabão.



**Nunca utilize solventes como petróleo, álcool, água amoniacal etc. Estes solventes podem danificar as peças de plástico.**

## DADOS TÉCNICOS

N.º do modelo:	HG6531C	HG6530V
Tensão	220-240V~50Hz	220-240V~50Hz
Potência	2000W	2000W
Temperatura	I 50°C 200-550L/M	I 50°C 500L/M
Fluxo de ar	II 50-650°C 200-550L/M	II 50-650°C 280L/M
		III 50-650°C 550L/M
Comprimento total	257mm	257mm
Peso líquido	0,71kg	0,72kg

### Definição por defeito do modo de predefinição

N.º	Nome da aplicação	Temperatura	Volume de ar
1	DEFINIÇÃO LIVRE 1	250°C	5
2	DEFINIÇÃO LIVRE 2	500°C	5
3	RETRAÇÃO	300°C	3
4	MOLDAGEM	250°C	4
5	SOLDAR	650°C	3
6	SECAGEM DE TINTA	650°C	5
7	REMOÇÃO DE TINTA	450°C	5
8	FOLHA DE SOLDADURA DO SOLO	450°C	3
9	SOLDADURA PPEPDM	280°C	3
10	SOLDADURA HDPE	300°C	3
11	SOLDADURA PP	320°C	3
12	SOLDADURA PVC-U	340°C	3
13	SOLDADURA ABS	360°C	3
14	SOLDADURA PC	380°C	3

## AMBIENTE



No caso de ter de substituir o aparelho após utilização prolongada, não o elimine juntamente com o lixo doméstico, mas elimine-o de forma segura a fim de proteger o ambiente.

Os resíduos produzidos por ferramentas elétricas não devem ser tratados como o lixo doméstico normal. Proceda à sua reciclagem nos pontos existentes para esse efeito. Peça informações à autoridade local da sua residência ou ao seu revendedor sobre a reciclagem do produto.

Sujeito a alteração sem aviso prévio.

## ⚠ ADVARSEL

Dette apparat må ikke bruges af børn eller personer med nedsat fysisk, sensorisk eller mental kapacitet, eller manglende erfaring og viden. Børn må ikke lege med apparatet. Rengøring og vedligeholdelse må ikke foretages af børn.

Hvis forsyningsledningen er beskadiget, skal den erstattes af producenten eller dennes servicebefuldmægtigede eller en lignende kvalificeret person for at undgå farer.

Der kan opstå brand, hvis apparatet ikke bruges med omhu, derfor:

- vær forsigtig, når du bruger apparatet på steder, hvor der er brændbare materialer
- anvend ikke apparatet på samme sted i længere tid
- må apparatet ikke anvendes i eksplosiv atmosfære
- vær opmærksom på, at varme kan overføres til brændbare materialer, der er ude af syne
- sæt apparatet på sit stativ efter brug og lad det køle ned inden opbevaring
- lad ikke apparatet være uden opsyn, når det er tændt.

## TILSIGTET BRUG

Din varmepistol er designet til at fjerne maling, lodde rør, krympe PVC, svejsning og bøjning af plast samt generelle tørre- og optøningsformål.



**ADVARSEL:** For din egen sikkerhed skal du læse denne vejledning og de generelle sikkerhedsinstruktioner omhyggeligt, inden du bruger apparatet. Dit elværktøj bør videregives sammen med disse instruktioner.



Værktøjet bør kun tilsluttes en strømforsyning med samme spænding som angivet på typeskiltet, og må kun betjenes på enfaset vekselstrømforsyning. De er dobbeltisolerede og kan derfor også tilsluttes stikkontakter uden jording.



Varme overflader - Forbrændinger på fingre eller hænder.

## BESKRIVELSE

1. Glidekontakt
2. Knap til temperaturindstilling (2a -, 2b+)
3. Knap til indstilling af luftstyrke (3a -, 3b +)

4. Bekræftelsesknop
5. LCD
6. Forudindstillingsknop
7. Luftindtag
8. Frontdæksel
9. Dyse

## PAKKE INDHOLDSLISTE

- Tjek apparatet, strømledningen, stikket og alt tilbehør for transportskader.



**ADVARSEL:** Emballagematerialer er ikke legetøj! Børn må ikke lege med plastikposer! Kvælningfare!

- 1 Varmepistol
- 1 Tilbehørsæt (Tilbehør er muligvis ikke inkluderet)
- 1 Instruktionsvejledning



Hvis der er manglende eller beskadigede dele, skal du kontakte din forhandler.

## ALMINDELIGE SIKKERHEDSREGLER FOR EL-VÆRKTØJ

Læs alle de sikkerhedsadvarsler, instruktioner, illustrationer og specifikationer, der følger med denne maskine. Forsømmelse af at overholde alle nedenstående instruktioner kan medføre elektrisk stød, brand og/eller alvorlig personskade.

### Gem alle advarsler og instruktioner til fremtidig reference.

Ordet "el-værktøj" i advarselserne henviser til det netforsyede (netledning) el-værktøj eller batteriforsyede (akku) el-værktøj.

#### Sikkerhed i arbejdsområdet

1. **Hold arbejdsområdet rent og veloplyst.** Rodede eller mørke områder kan medføre ulykker.
2. **Undlad at betjene el-værktøjer i eksplosive atmosfærer, for eksempel ved tilstedeværelse af brændbare væsker, gasser eller støv.** El-værktøjer frembringer gnister, der kan antænde støv eller dampe.
3. **Hold børn og tilskuere på afstand under betjeningen af el-værktøj.** Distractioner kan medføre, at De mister kontrollen.

#### Elektrisk sikkerhed

1. **Stikkene på el-værktøjet skal svare til stikkontakten.** De må ikke ændre stikket på nogen måde. Brug ikke stikadaptere sammen med jordforbundne el-værktøjer. Uændrede stik og tilsvarende stikkontakter mindsker risikoen for elektrisk stød.
2. **Undgå kropskontakt med jordforbundne overflader som rør, radiatorer, overflader og køleskabe.** Der er større risiko for elektrisk stød, hvis kroppen har jordforbindelse.
3. **Udsæt ikke el-værktøj for regn eller våde omgivelser.** Hvis der kommer vand ind i værktøjet, forøges risikoen for elektrisk stød.
4. **Belast ikke ledningen.** Brug aldrig ledningen til at bære eller trække el-værktøjet eller til at tage stikket ud af stikkontakten. Udsæt ikke ledningen for varme, olie, skarpe kanter eller bevægelige dele. Beskadigede eller sammenviklede ledninger øger risikoen for elektrisk stød.
5. **Brug en forlængerledning, der er beregnet til udendørs brug, når el-værktøjet anvendes udendørs.** Brug af en ledning, der er beregnet til udendørs brug, reducerer risikoen for elektrisk stød.
6. **Hvis De er nødt til at anvende et el-værktøj i fugtige omgivelser, skal De benytte en strømforsyning, der er beskyttet mod reststrøm.** Brug af en enhed til beskyttelse mod reststrøm mindsker risikoen for elektrisk stød.
7. **Brug af en strømforsyning med en fejlstrømsafbryder med en nominal reststrøm på 30 mA eller derunder anbefales altid.**
8. **Maskiner kan frembringe elektromagnetiske felter (EMF), som ikke er skadelige for brugeren.** Brugere af pacemakere og lignende medicinsk udstyr bør imidlertid kontakte producenten af

deres udstyr og/eller en læge for at få rådgivning, før de bruger denne maskine.

9. **Undlad at berøre strømforsyningsstikket med våde hænder.**
10. **Hvis ledningen er beskadiget, skal du få den udskiftet hos producenten eller dennes agent for at undgå en sikkerhedsrisiko.**

#### Personlig sikkerhed

1. **Vær opmærksom, hold øje med, hvad De foretager Dem, og udvis sund fornuft ved betjeningen af el-værktøj.** Anvend ikke el-værktøj, når De er træt eller påvirket af stoffer, alkohol eller medicin. Ved brug af el-værktøj kan et enkelt øjeblikvis uopmærksomhed medføre alvorlig personskade.
2. **Bær personligt beskyttelsesudstyr. Brug altid beskyttelsesbriller.** Beskyttelsesudstyr som f.eks. støvmaske, skridsikre sko, hjelm eller høreværn, der benyttes under de relevante forhold, forebygger personskade.
3. **Forebyg, at el-værktøjet starter ved et uheld. Sørg for, at afbryderen er slået fra, før De sætter el-værktøjet til strømforsyningen og/eller batteriet, tager værktøjet op eller bærer det.** Hvis De bærer el-værktøj med fingeren på afbryderen, eller hvis De sætter strøm til el-værktøj, mens afbryderen er slået til, kan det medføre uheld.
4. **Fjern alle justeringsnøgler eller skruenøgler, før De tænder for el-værktøjet.** En skruenøgle eller nøgle, der sidder på en roterende del af værktøjet, kan forårsage personskade.
5. **Stræk Dem ikke for langt. Bevar til enhver tid fodfæstet og balancen.** Det giver bedre kontrol med el-værktøjet i uventede situationer.
6. **Bær korrekt påklædning. Undlad at bære løs påklædning eller smykker.** Hold hår og tøj væk fra bevægelige dele. Løstsiddende tøj, smykker eller langt hår kan blive indfanget i de bevægelige dele.
7. **Hvis der medfølger udstyr til filtrering og opsamling af støv, skal De sørge for, at udstyret er tilsluttet, og at det anvendes korrekt.** Brug af støvopsamling kan mindske støvrelaterede risici.
8. **Lad ikke det faktum, at du er bekendt med maskiner efter hyppig brug, betyde, at du bliver skodesløs og ignorerer sikkerhedsprincipperne for maskiner.** En uforsigtig handling kan på en brøkdels sekund medføre alvorlig personskade.
9. **Bær altid beskyttelsesbriller for at beskytte dine øjne mod skader, når du bruger maskiner.** Beskyttelsesbrillerne skal overholde ANSI Z87.1 i USA, EN 166 i Europa eller AS/NZS 1336 i Australien/New Zealand. I Australien/New Zealand er det desuden påbudt ved lov at bære ansigtsskærm for at beskytte dit ansigt.

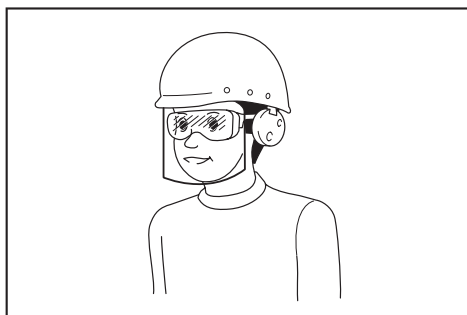

Det er arbejdsgiverens ansvar at påbyde brugerne af maskinen samt andre personer i det umiddelbare arbejdsområde at bære passende sikkerhedsbeskyttelsesudstyr.

### Brug og vedligeholdelse af el-værktøjet

1. **Brug ikke magt på el-værktøjet. Brug det rigtige el-værktøj til formålet.** Det rigtige el-værktøj gør hurtigst og bedst det arbejde, som værktøjet er beregnet til.
2. **Brug ikke el-værktøjet, hvis der ikke kan tændes og slukkes på afbryderen.** El-værktøj, der ikke kan kontrolleres med afbryderen, er farligt og skal til reparation.
3. **Tag stikket ud af stikkontakten, og/eller fjern akkuen fra maskinen, hvis den kan tages ud, før du foretager ændringer, skifter tilbehør eller gemmer maskiner af vejen.** Sådanne forebyggende foranstaltninger mindsker risikoen for, at maskinen starter ved et uheld.
4. **Opbevar el-værktøj, der ikke benyttes, utilgængeligt for børn, og lad ikke personer, som ikke er kendt med el-værktøjet eller disse instruktioner, bruge værktøjet.** El-værktøj er farligt i hænderne på uøvede brugere.
5. **Hold maskiner og tilbehør vedlige.** Se efter fejljustering eller binding i bevægelige dele, dele, som er i stykker, og alle andre forhold, som kan påvirke brugen af maskinen. Få maskinen repareret, før den bruges, hvis den er i stykker. Mange uheld skyldes dårlig vedligeholdelse af maskiner.
6. **Hold skæreværktøjer skarpe og rene.** Der er mindre sandsynlighed for, at korrekt vedligeholdte skæreværktøjer med skarpe skærende kanter binder, og de er lettere at kontrollere.
7. **Anvend el-værktøjet, tilbehøret og borespidser osv. i overensstemmelse med disse instruktioner, og tag højde for arbejdsbetingelserne og det arbejde, der skal udføres.** Brug af el-værktøjet til formål, det ikke er beregnet til, kan medføre farlige situationer.
8. **Hold håndtagene og grebfladerne tørre, rene og fri for olie og fedt.** Glatte håndtag og grebflader tillader ikke sikker håndtering og styring af maskinen i uventede situationer.
9. **Undlad at bære arbejdshandsker af tøj under brug af maskinen, da de kan blive viklet ind i maskinen.** Hvis arbejdshandsker af tøj bliver viklet ind i de bevægelige dele, kan det medføre personskade.

### Service

1. **Få udført service på el-værktøjet hos en autoriseret mekaniker, og brug kun tilsvarende reservedele.** Derved vedligeholdes el-værktøjets sikkerhed.
2. **Følg instruktionerne for smøring og udskiftning af tilbehør.**

## YDERLIGERE SIKKERHEDSINSTRUKTIONER FOR VARMEPISTOL

- Placér ikke hånden over ventilationsåbningerne eller på anden måde tildække dem.
- Dysen og tilbehøret til dette værktøj bliver meget varme under anvendelsen. Lad disse dele køle af, før du rører ved dem.
- Sluk altid værktøjet, inden du lægger det fra dig.
- Efterlad ikke værktøjet uden opsyn, mens det er tændt.
- Hvis apparatet ikke anvendes med omhu kan opstå brand.
- Varmen kan overføres til brændbare materialer, der er ude af syne. Må ikke anvendes i en fugtig atmosfære, hvor der kan forekomme brandfarlige gasser eller i nærheden af brændbare materialer.
- Lad værktøjet afkøle helt inden opbevaring.
- Da der kan udvikles giftige dampe, skal der sørges for tilstrækkelig ventilation.
- Anvend ikke som hårtørrer.
- Blokér ikke luftindtaget eller dysen, da dette kan forårsage en overophedning, som kan beskadige værktøjet.
- Ret ikke den varme luft mod andre mennesker.
- Rør ikke ved metaldysen, da den bliver meget varmt under anvendelse og forbliver varm i op til 30 minutter efter brug.
- Rør ikke noget med dysen under eller umiddelbart efter anvendelsen.
- Stik ikke noget ind i dysen, da det kan give dig elektrisk stød. Kig ikke ind dysen, mens enheden er tændt, da der produceres høje temperaturer.
- Sørg for der ikke sætter sig malingrester på dysen eller skraberen, da det kan antændes efter nogen tid.





### Fjernelse af maling

- Brug ikke dette værktøj til at fjerne blyholdig maling. Malingrester og -dampe kan indeholde bly, hvilket er giftigt. Enhver bygning fra før 1960 kan være malet med en blyholdig maling, som senere er malet over med en anden maling. Hvis du rører ved blyholdig maling eller malingrester, kan hånd-til-mund-kontakt resultere i indtagelse af bly. Selv hvis man udsættes for lave niveauer af bly kan det forårsage irreversibel skade på hjernen og nervesystemet. Unge og ufødte børn er særligt sårbare.
- Når du fjerner maling, skal du sørge for at arbejdsområdet er afspærret. Brug helst en støvmaske.

- Brænd ikke malingen. Brug skraberen og hold dysen mindst 25 mm væk fra den malede overflade. Når du arbejder i en lodret retning (fx på en væg), skal du arbejde oppefra og ned for at forhindre, at maling falder ind i værktøjet og brænder.

- Bortskaf alle malingrester sikkert og sørg for, at arbejdsområdet er rengjort grundigt, når arbejdet afsluttes.

## MONTERING AF KORREKT TILBEHØR (HVIS RELEVANT)

Ikon	Beskrivelse	Formål
	Glasafskærmning for dyse	Beskyttelsesvinduer, når man fjerner maling af rammer
	Reflektordyse	Lodde rør
	Reduktionsdyse	Svejsning, krympning af krympeflex (varme koncentreret over et lille område)
	Bred spaltedyse	Tørring, optøning (varme spredt over et bredt område)
	Overlapning af svejsningsdyse	Svejsning
	Lodærme-reflektor	Lodning
	Svejsningsdyse	Svejsning
	Trykruller	Tryk på overfladen af det bearbejdede stykke
	Skraber	Fjernelse af maling og lak



- Sørg for at værktøjet er slukket og dysen er afkølet.
- Hvis dysen tapes kan den antænde genstande på gulvet. Dyser skal monteres stramt og sikkert på enheden.
- Hvis du rører ved en varm dyse kan det medføre alvorlige forbrændinger. Før du monterer eller udskifter en dyse, skal du afkøle enheden helt eller bruge et passende værktøj.
- En varm dyse kan antænde en overflade. Læg kun varme dyser på brandsikre overflader.
- En forkeert eller defekt dyse kan føre til overophedning og beskadige enheden. Brug kun originale dyser, der ifølge tabellen passer til din enhed.

## BRUGERVEJLEDNING



Hvis du ikke er sikker på den korrekte indstilling, skal du starte med en lav temperatur og gradvist øge den, indtil du opnår det bedste resultat.



Overhold altid sikkerhedsinstruktionerne og gældende regler.



Brug kun en hånd til at holde værktøjet. Undgå at placere den anden hånd over ventilationsåbningerne. (Fig. 1)



Brug ikke hullerne på værktøjets kabinet til at undgå fald fra høje placeringer.

### Inden brug

- Monter det korrekte tilbehør til anvendelsen.

### Tænd og sluk

- Tallet på glidekontakten betyder det følgende.

HG6530V:

- 0: FRA-position
- 1: For nedkøling med ca. 50 °C luftstrøm
- 2: For opvarmning med lav luftstyrke
- 3: For opvarmning med høj luftstyrke

HG6531C:

- 0: FRA-position
- 1: For nedkøling med ca. 50 °C luftstrøm
- 2: For opvarmning

- For at slå varmpistolen til, glid glidekontakten (1) fra 0 til en af TIL-positionerne 1, 2 eller 3.
- For at slå varmpistolen fra, indstil glidekontakten i position 1 for nedkøling et stykke tid, og indstil derefter glidekontakten til position 0 (FRA).



Varmpistolen kan udgive en smule røg kort efter den tændes. Dette angiver ikke et problem med enheden.

### Indstilling af temperatur (HG6530V)

Temperaturen kan indstilles med glidekontakten (1) i position 2 eller 3.

- Tryk på temperaturindstillingsknappen + (2b) for at øge temperaturen, og - (2a) for at mindske temperaturen. LCD'en (5) viser den aktuelle temperatur i luftstrømmen få sekunder efter, at måltemperaturen blev indstillet.
- For at skifte temperaturen mellem °C og °F skal du trykke på + og - på samme tid.

### Valg af forudindstillinger (HG6531C)

Der er 14 forudindstillede tilstande til hurtigt indstilling af temperatur og luftstyrke, der er egnet til de fleste anvendelser. Vælg det ønskede forudindstillede program som følger.

1. Indstil glidekontakten (1) i position 2. LCD'en (5) viser det programnavn, der blev brugt sidst, og tilsvarende temperatur- og luftstyrkeindstillinger. Få sekunder senere, viser LCD'en den aktuelle temperatur i luftstrømmen.
2. Tryk på forudindstillingsknappen (6). Programmets navn begynder at rulle ned.
3. Tryk på temperaturindstillingsknapperne (2a/b) eller luftstyrkeindstillingsknapperne (3a/b) for at vælge programmet. Når det ønskede programnavn vises på LCD'en, skal du trykke på bekræftelsesknappen (4) for at vælge det.



Når en indstilling ikke bekræftes ved at trykke på bekræftelsesknappen (4) inden for 5-6 sekunder, vender enheden tilbage til den tidligere bekræftede indstilling.

### Indstilling af temperatur og luftstyrke (HG6531C)

Skift temperatur og luftstyrke som følger. Med glidekontakten (1) i position 1, kan kun luftstyrke ændres.



Med glidekontakten i position 2 overskriver denne procedure den forudindstillede temperatur og luftmængde for det program, der aktuelt vises på LCD'en.

1. Indstil glidekontakten (1) i position 1 eller 2.
2. Tryk på temperaturindstillingsknapperne (2a/b) for at ændre temperaturen. Tryk på luftstyrkeindstillingsknapperne (3a/b) for at ændre luftstyrken. Indikationer af temperatur og luftstyrke på LCD'en (5) begynder at blinke.
3. Tryk på bekræftelsesknappen (4) for at bekræfte indstillingerne. Temperatur og luftstyrke på LCD'en stopper med at blinke. Få sekunder senere, viser LCD'en den aktuelle temperatur i luftstrømmen.



Når en indstilling ikke bekræftes ved at trykke på bekræftelsesknappen (4) inden for 5-6 sekunder, vender enheden tilbage til den tidligere bekræftede indstilling.

### Indstilling af skærmens sprog og temperaturenhed (HG6531C)

1. Indstil glidekontakten (1) i position 1/2.
2. Tryk og forudindstillingsknappen (6) nede, indstil sprogbaren blinker.



- For at skifte temperaturenheden mellem °C og °F, tryk på temperaturindstillingsknapperne (2a/b). For at ændre sproget, tryk på luftstyrkeindstillingsknapperne (3a/b). 10 sprog er tilgængelige: Engelsk, tysk, italiensk, fransk, spansk, portugisisk, hollandsk, svensk, kinesisk og japansk.
- Tryk på bekræftelsesknappen (4) for at vælge din indstilling.

#### Aftageligt frontdæksel

- Frontdækslet kan fjernes, når der skal arbejdes i områder med begrænset plads.



Vær forsigtig med den varme dyse. Hvis frontdækslet afmonteres øges risikoen for forbrænding med den blottede varme dyse.

#### Fjernelse af maling

- Montér det korrekte tilbehør.
- Indstil en høj lufttemperatur.
- Tænd for værktøjet.
- Ret den varme luft på malingen, som skal fjernes.
- Når malingen er blødgjort, skrubes den af med en håndskraber.



Apparatet må ikke bruges til at fjerne maling fra vinduesrammer i metal, da varmen kan blive overført til glasset, som kan gå itu. Når du fjerner maling fra andre vinduesrammer, skal du bruge glasbeskyttelsesdysen.



Påfør ikke varme for længe på et sted, for at forhindre antændelse af overfladen.



Undgå akkumulering af malingrester på skrabetilbehøret, da det kan antændes. Om nødvendigt kan du forsigtigt fjerne malingrester fra skrabetilbehøret ved hjælp af en kniv.

#### Stationær brug

Dette værktøj kan også bruges i stationær tilstand.

- Placér værktøjet på et stabilt arbejdsbord.
- Fastgør ledningen for at forhindre at trække værktøjet ned af arbejdsbordet.
- Tænd forsigtigt værktøjet.



Sørg for, at dysen altid peger væk fra dig og andre tilstedeværende personer.



Sørg for ikke at der ikke tabes noget ind i dysen.

#### Afkøling

Dysen og tilbehøret bliver meget varmt under brug. Lad dem køle ned, før du forsøger at flytte eller opbevare værktøjet.

- For at reducere nedkølingstiden skal du tænde for værktøjet på den laveste lufttemperaturindstilling og lade den køre i et par minutter.
- Sluk for værktøjet og lad den køle af i mindst 30 minutter. Placér den altid lodret og stående.



Når indersiden af varmepistolen bliver for varm blinker indikationen på LCD-skærmen.

I så fald skal du indstille glidekon-takten til position 1 for at afkøle værktøjet. Efter den er nedkølet helt, genstartes brugen.

Hvis LCD'et stadig blinker efter genstart, skal du kontakte dit lokale Makita servicecenter.

## VEDLIGEHOVELSE OG RENGØRING



**NB!** Træk stikket ud, inden vedligeholdelse udstyret.

#### Vedligeholdelse

- Dit elværktøj er designet til at fungere over en længere periode med mindst mulig vedligeholdelse. Tilfredsstillende, kontinuerlig brug afhænger af korrekt værktøjspleje og regelmæssig rensning.

#### Smøring

- Dit elværktøj kræver ingen yderligere smøring.

#### Rensning

- For at forhindre overophedning af motoren, hold ventilationsåbningerne på maskinen rene, og frie for støv og snavs.
- Rengør maskinhuset regelmæssigt med en blød klud, helst efter hver brug. Hvis den er svær at rense, kan du bruge en blød klud fugtet med sæbevand.



Brug aldrig opløsningsmidler som benzin, alkohol, ammoniakvand osv. Disse opløsningsmidler kan skade plastdelene.

## TEKNISK DATA

Modelnr.:	HG6531C	HG6530V
Spænding	220-240V~50Hz	220-240V~50Hz
Strøm	2000W	2000W
Luftgennemstrømnings temperatur	I 50°C 200-550L/M II 50-650°C 200-550L/M	I 50°C 500L/M II 50-650°C 280L/M III 50-650°C 550L/M
Overordnet længde	257mm	257mm
Nettovægt	0,71kg	0,72kg

#### Standardindstilling af den forudindstillede tilstand

Nr.	Programmavn	Temperatur	Luftstyrke
1	GRATIS SÆT 1	250 °C	5
2	GRATIS SÆT 2	500 °C	5
3	KRYMPNING	300 °C	3
4	FORMING	250 °C	4
5	LODNINGSKOBBER	650 °C	3
6	TØRRING AF MALING	650 °C	5
7	NEDTAGNING AF MALING	450 °C	5

Nr.	Programnavn	Temperatur	Luftstyrke
8	SVEJSNING AF GULVFLIE	450 °C	3
9	SVEJSNING AF PPEPDM	280 °C	3
10	SVEJSNING AF HDPE	300 °C	3
11	SVEJSNING AF PP	320 °C	3
12	SVEJSNING AF PVC-U	340 °C	3
13	SVEJSNING AF ABS	360 °C	3
14	SVEJSNING AF PC	380 °C	3

## MILJØ



Hvis dit apparat skal udskiftes efter længere tids brug, skal du ikke kassere det med husholdningsaffaldet, men bortskaffe det på en miljømæssig sikker måde.

Affald, der produceres af elektriske maskindele, bør ikke håndteres som normalt husholdningsaffald. Aflever på genbrugsstation, hvis muligt. Kontakt din lokale myndighed eller forhandler for genbrugsrådgivning.

Med forbehold for ændringer uden varsel.

## ΠΡΟΕΙΔΟΠΟΙΗΣΗ

Η παρούσα συσκευή δεν χρησιμοποιείται από παιδιά ή άτομα με μειωμένες σωματικές, αισθητηριακές ή διανοητικές ικανότητες ή με έλλειψη εμπειρίας και γνώσεων. Τα παιδιά δεν πρέπει να παίζουν με τη συσκευή. Ο καθαρισμός και η συντήρηση που αφορούν τον χρήστη δεν πρέπει να γίνονται από παιδιά.

Εάν το καλώδιο τροφοδοσίας είναι κατεστραμμένο, πρέπει να αντικατασ-  
-ταθεί από τον κατασκευαστή, τον αντιπρόσωπο σέρβις ή από άτομα με παρόμοια ειδικευση προκειμένου να αποφευχθεί ο κίνδυνος.

Μπορεί να προκληθεί πυρκαγιά εάν η συσκευή δε χρησιμοποιείται με φροντίδα, γι' αυτό:

- Προσέχετε κατά τη χρήση της συσκευής σε χώρους όπου υπάρχουν εύφλεκτα υλικά.
- Μη χρησιμοποιείτε στο ίδιο σημείο για μεγάλο χρονικό διάστημα.
- Μη χρησιμοποιείτε σε σημεία όπου υπάρχει εκρηκτική ατμόσφαιρα.
- Προσέχετε ότι η θερμότητα μπορεί να μεταδοθεί σε εύφλεκτα υλικά εκτός οπτικής επαφής.
- Τοποθετείτε τη συσκευή στη βάση της μετά τη χρήση και επιτρέ-  
-πτε να κρυώνει πριν από την αποθήκευση.
- Μην αφήνετε τη συσκευή χωρίς επιτήρηση, ενόσω βρίσκεται σε λειτουργία.

## ΕΝΔΕΔΕΙΓΜΕΝΗ ΧΡΗΣΗ

Το πιστόλι θερμού αέρα έχει σχεδιαστεί για αφαίρεση μπογιάς, συγκόλληση σωλήνων, συρρίκνωση PVC, συγκόλληση και κάμψη πλαστικού καθώς και για γενικές διαδικασίες στεγνώματος και απόψυξης.



**ΠΡΟΕΙΔΟΠΟΙΗΣΗ:** Για τη δική σας ασφάλεια διαβάστε προσεκτικά το παρόν εγχειρίδιο και τις γενικές οδηγίες ασφαλείας προτού χρησιμοποιήσετε αυτή τη συσκευή. Το ηλεκτρικό σας εργαλείο πρέπει να παραδίδεται σε άλλους μόνο συνοδευόμενο από αυτές τις οδηγίες.

Το εργαλείο πρέπει να συνδέεται μόνο σε παροχή ρεύματος ίδιας τάσης όπως αναφέρεται στην πινακίδα τύπου και λειτουργεί μόνο σε μονοφασική παροχή εναλλασσόμενου ρεύματος (AC). Διαθέτει διπλή μόνωση και συνεπώς χρησιμοποιείται από πρίζες χωρίς καλώ-  
-διο γείωσης.



Ζεστές επιφάνειες - Εγκαύματα σε δάχτυλα ή χέρια.

## ΠΕΡΙΓΡΑΦΗ

1. Διακόπτης ολίσθησης
2. Κουμπί ρύθμισης θερμοκρασίας (2a -, 2b +)
3. Κουμπί ρύθμισης έντασης αέρα (3a -, 3b +)
4. Κουμπί επιβεβαίωσης
5. LCD
6. Κουμπί προεπιλογής
7. Εισαγωγή αέρα
8. Μπροστινό κάλυμμα
9. Ακροφύσιο

## ΛΙΣΤΑ ΠΕΡΙΧΟΜΕΝΟΥ ΣΥΣΚΕΥΑΣΙΑΣ

- Ελέγξτε τη συσκευή, το καλώδιο ρεύματος, το φις ρεύματος και όλα τα αξεσουάρ για ζημιές λόγω μεταφοράς.



**ΠΡΟΕΙΔΟΠΟΙΗΣΗ:** Τα υλικά συσκευασίας δεν είναι παιχνίδια! Τα παιδιά δεν πρέπει να παίζουν με πλαστικές σακού-  
-λες! Κίνδυνος ασφυξίας!

- 1 Πιστόλι θερμού αέρα
- 1 Σετ αξεσουάρ (τα αξεσουάρ δεν είναι

απαραίτητο να περιλαμβάνονται)

## • 1 Εγχειρίδιο οδηγιών



Εάν λείπουν εξαρτήματα ή έχουν ζημιές, επικοινωνήστε με τον αντιπρόσωπο σας.

## ΓΕΝΙΚΕΣ ΠΡΟΕΙΔΟΠΟΙΗΣΕΙΣ ΑΣΦΑΛΕΙΑΣ ΓΙΑ ΤΟ ΗΛΕΚΤΡΙΚΟ ΕΡΓΑΛΕΙΟ

Διαβάστε όλες τις προειδοποιήσεις ασφάλειας, οδηγίες, εικονογραφήσεις και προδιαγραφές που παρέχονται με αυτό το ηλεκτρικό εργαλείο. Η μη τήρηση όλων των οδηγιών που αναγράφονται κατωτέρω μπορεί να καταλήξει σε ηλεκτροπληξία, πυρκαγιά ή/και σοβαρό τραυματισμό.

## Φυλάξτε όλες τις προειδοποιήσεις και τις οδηγίες για μελλοντική παραπομπή.

Στις προειδοποιήσεις, ο όρος «ηλεκτρικό εργαλείο» αναφέρεται σε ηλεκτρικό εργαλείο που τροφοδοτείται από την κύρια παροχή ηλεκτρικού ρεύματος (με ηλεκτρικό καλώδιο) ή σε ηλεκτρικό εργαλείο που τροφοδοτείται από μπαταρία (χωρίς ηλεκτρικό καλώδιο).

### Ασφάλεια στο χώρο εργασίας

1. **Να διατηρείτε το χώρο εργασίας καθαρό και καλά φωτισμένο.** Σε ακατάστατους ή σκοτεινούς χώρους προκαλούνται ατυχήματα.
2. **Μη θέτετε τα ηλεκτρικά εργαλεία σε λειτουργία σε εκρηκτικές ατμόσφαιρες, όπως παρουσία εύφλεκτων υγρών, αερίων ή σκόνης.** Τα ηλεκτρικά εργαλεία δημιουργούν σπινθήρες που μπορεί να προκαλέσουν ανάφλεξη της σκόνης ή των ατμών.
3. **Να απομακρύνετε τα παιδιά και τους μη έχοντες εργασία όταν χειρίζεστε ένα ηλεκτρικό εργαλείο.** Εάν αποσπαστεί η προσοχή σας, μπορεί να χάσετε τον έλεγχο.

### Ηλεκτρική ασφάλεια

1. **Τα φως του ηλεκτρικού εργαλείου πρέπει να ταιριάζουν στην πρίζα. Μην τροποποιείτε ποτέ το φως με οποιονδήποτε τρόπο. Μη χρησιμοποιείτε προσαρμογείς σε γειωμένα ηλεκτρικά εργαλεία.** Τα φως που δεν έχουν τροποποιηθεί και οι πρίζες που ταιριάζουν στα φως μειώνουν το κίνδυνο πρόκλησης ηλεκτροπληξίας.
2. **Αποφεύγετε την επαφή του σώματος με γειωμένες επιφάνειες, όπως σωλήνες, καλοριφέρ, φούρνους και ψυγεία.** Υπάρχει αυξημένος κίνδυνος πρόκλησης ηλεκτροπληξίας εάν το σώμα σας είναι γειωμένο.
3. **Μην εκθέτετε τα ηλεκτρικά εργαλεία στη βροχή ή σε υγρές συνθήκες.** Εάν εισέλθει νερό σε κάποιο ηλεκτρικό εργαλείο, αυξάνεται ο κίνδυνος πρόκλησης ηλεκτροπληξίας.
4. **Μην κακομεταχειρίζεστε το ηλεκτρικό καλώδιο. Μη χρησιμοποιείτε ποτέ το ηλεκτρικό καλώδιο για να μεταφέρετε ή να τραβήξετε το ηλεκτρικό εργαλείο, αλλά ούτε για να βγάλετε το φως του ηλεκτρικού εργαλείου από την πρίζα. Να διατηρείτε το ηλεκτρικό καλώδιο μακριά από τη θερμότητα, τα λάδια, τα αιχμηρά αντικείμενα και τα κινούμενα μέρη. Τα ηλεκτρικά καλώδια**

που έχουν υποστεί βλάβες και τα μπλεγμένα ηλεκτρικά καλώδια αυξάνουν τον κίνδυνο πρόκλησης ηλεκτροπληξίας.

5. **Όταν χειρίζεστε κάποιο ηλεκτρικό εργαλείο σε εξωτερικούς χώρους, να χρησιμοποιείτε προέκταση ηλεκτρικού καλωδίου (μπαλαντέζα) κατάλληλη για εξωτερική χρήση.** Εάν χρησιμοποιείτε ηλεκτρικό καλώδιο κατάλληλο για εξωτερική χρήση, μειώνεται ο κίνδυνος για πρόκληση ηλεκτροπληξίας.
6. **Εάν δεν είναι δυνατό να αποφευχθεί η λειτουργία ενός ηλεκτρικού εργαλείου σε μέρος με υγρασία, χρησιμοποιήστε ηλεκτρική παροχή που προστατεύεται από συσκευή παραμένοντος ρεύματος (RCD).** Η χρήση RCD μειώνει τον κίνδυνο ηλεκτροπληξίας.
7. **Πάντα συνιστάται η χρήση ηλεκτρικής παροχής μέσω RCD με ονομαστικό παραμένον ρεύμα 30 mA ή λιγότερο.**
8. **Τα ηλεκτρικά εργαλεία μπορούν να παράγουν ηλεκτρομαγνητικά πεδία (EMF) τα οποία δεν είναι βλαβερά για το χρήστη.** Ωστόσο, οι χρήστες βηματοδοτών και άλλων παρόμοιων ιατροτεχνολογικών συσκευών θα πρέπει να επικοινωνήσουν με τον κατασκευαστή της συσκευής τους ή και τον γιατρό τους για συμβουλές, πριν θέσουν αυτό το ηλεκτρικό εργαλείο σε λειτουργία.
9. **Μην αγγίζετε το φως του ηλεκτρικού καλωδίου με βρεγμένα χέρια.**
10. **Αν το καλώδιο είναι κατεστραμμένο, ζητήστε την αντικατάστασή του από τον κατασκευαστή ή από εκπρόσωπό του, προκειμένου να αποφευχθεί κίνδυνος για την ασφάλεια.**

### Προσωπική ασφάλεια

1. **Όταν χειρίζεστε κάποιο ηλεκτρικό εργαλείο, να είσαστε σε ετοιμότητα, να προσέχετε τι κάνετε και να χρησιμοποιείτε κοινή λογική. Μη χειρίζεστε κάποιο ηλεκτρικό εργαλείο όταν είσαστε κουρασμένοι ούτε όταν βρίσκεστε υπό την επίδραση ναρκωτικών ουσιών, αλκοόλ ή φαρμάκων.** Μια στιγμή απροσεξίας κατά τη διάρκεια χειρισμού των ηλεκτρικών εργαλείων μπορεί να προκαλέσει σοβαρό προσωπικό τραυματισμό.
2. **Να χρησιμοποιείτε ατομικό εξοπλισμό προστασίας. Να φοράτε πάντα προστασία ματιών.** Εάν χρησιμοποιείτε το σωστό προστατευτικό εξοπλισμό, όπως προσωπίδα κατά της σκόνης, αντιολισθητικά παπούτσια ασφάλειας, κράνος ή προστατευτικό ακοής, ανάλογα με τις συνθήκες, θα μειωθεί ο κίνδυνος πρόκλησης προσωπικών τραυματισμών.
3. **Να αποφεύγετε την αθέλητη ενεργοποίηση του εργαλείου. Βεβαιωθείτε ότι ο διακόπτης βρίσκεται στην ανενεργή θέση πριν συνδέετε την ηλεκτρική παροχή ή/και μπαταρία, σηκώσετε ή μεταφέρετε το εργαλείο.** Εάν φέρετε ηλεκτρικά εργαλεία με το δάχτυλό σας στο διακόπτη ή εάν ενεργοποιείτε ηλεκτρικά εργαλεία όταν ο διακόπτης είναι στην ενεργή θέση, μπορεί να προκληθούν ατυχήματα.
4. **Να απομακρύνετε τυχόν ρυθμιζόμενο κλειδί ή γαλλικό κλειδί πριν θέτετε το ηλεκτρικό εργαλείο σε λειτουργία.** Ένα κλειδί που έχει μείνει προσκολλημένο σε κάποιο περιστρεφόμενο μέρος του ηλεκτρικού εργαλείου μπορεί να προκαλέσει

προσωπικό τραυματισμό.

5. **Μην τεντώνεστε υπερβολικά. Να στέκεστε πάντοτε σταθερά και ισορροπημένα.** Έτσι, θα έχετε καλύτερο έλεγχο του ηλεκτρικού εργαλείου σε απρόσμενες καταστάσεις.
6. **Να ντύνεστε κατάλληλα. Μη φοράτε φαρδιά ρούχα ή κοσμήματα. Κρατάτε τα μαλλιά και τα ρούχα σας μακριά από κινούμενα μέρη.** Υπάρχει κίνδυνος να εμπλακούν τα φαρδιά ρούχα, τα κοσμήματα ή τα μακριά μαλλιά σε κινούμενα μέρη.
7. **Εάν παρέχονται συσκευές για τη σύνδεση διατάξεων εξαγωγής και συλλογής σκόνης, να βεβαιώνεστε ότι αυτές είναι συνδεδεμένες και χρησιμοποιούνται σωστά.** Η συλλογή σκόνης μπορεί να μειώσει τον κίνδυνο που σχετίζεται με τη σκόνη.
8. **Μην αδιαφορείτε και αγνοείτε τις αρχές ασφάλειας του εργαλείου λόγω της εξοικείωσης που αποκτήσατε από τη συχνή χρήση των εργαλείων.** Μια απρόσμενη ενέργεια μπορεί να προκαλέσει σοβαρό τραυματισμό εντός κλασμάτων ενός δευτερολέπτου.
9. **Να φοράτε πάντα προστατευτικά γυαλιά για να προστατεύετε τα μάτια σας από τραυματισμό όταν χρησιμοποιείτε ηλεκτρικά εργαλεία.** Τα προστατευτικά γυαλιά πρέπει να συμμορφώνονται με το πρότυπο ANSI Z87.1 στις ΗΠΑ, το πρότυπο EN 166 στην Ευρώπη ή το πρότυπο AS/NZS 1336 στην Αυστραλία/Νέα Ζηλανδία. Στην Αυστραλία/Νέα Ζηλανδία, απαιτείται από το νόμο να φοράτε και προσωπίδα για την προστασία του προσώπου σας.

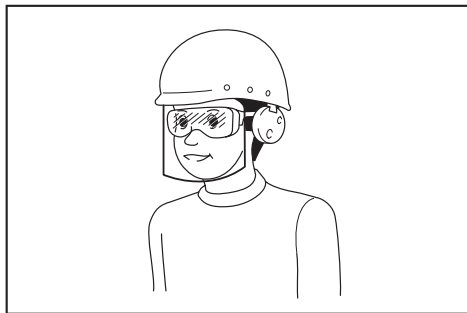

Ο εργοδότης έχει την ευθύνη να επιβάλλει τη χρήση κατάλληλου προστατευτικού εξοπλισμού ασφαλείας από τους χειριστές του εργαλείου και από άλλα άτομα που βρίσκονται στην άμεση περιοχή εργασίας.

**Χρήση και φροντίδα ηλεκτρικού εργαλείου**

1. **Μην ασκείτε πίεση στο ηλεκτρικό εργαλείο. Να χρησιμοποιείτε το σωστό ηλεκτρικό εργαλείο για την εφαρμογή σας.** Με το σωστό ηλεκτρικό εργαλείο θα πραγματοποιήσετε την εργασία καλύτερα και ασφαλέστερα, στο βαθμό για τον οποίο έχει σχεδιαστεί.
2. **Μη χρησιμοποιείτε το ηλεκτρικό εργαλείο εάν ο διακόπτης δεν το ενεργοποιεί και δεν το απενεργοποιεί.** Κάθε ηλεκτρικό εργαλείο που δεν μπορείτε να ελέγξετε με το διακόπτη λειτουργίας είναι επικίνδυνο και πρέπει να επισκευαστεί.
3. **Να αποσυνδέετε το φις από την πηγή**

τροφοδοσίας ή/και να βγάξετε την κασέτα μπαταριών, αν είναι συνδεδεμένη, από το ηλεκτρικό εργαλείο πριν κάνετε οποιοδήποτε ρυθμίσεις ή αλλαγές εξαρτημάτων και πριν αποθηκεύετε τα ηλεκτρικά εργαλεία. Τέτοια προληπτικά μέτρα ασφάλειας μειώνουν τον κίνδυνο τυχαίας ενεργοποίησης του ηλεκτρικού εργαλείου.

4. **Να αποθηκεύετε τα αδρανή ηλεκτρικά εργαλεία μακριά από παιδιά και να μην αφήνετε άτομα που δεν γνωρίζουν το ηλεκτρικό εργαλείο και αυτές τις οδηγίες να χειρίζονται το ηλεκτρικό εργαλείο.** Τα ηλεκτρικά εργαλεία αποτελούν κίνδυνο στα χέρια ανειδίκευτων χειριστών.
5. **Να συντηρείτε τα ηλεκτρικά εργαλεία και τα εξαρτήματα. Να ελέγχετε αν είναι ευθυγραμμισμένα σωστά τα κινούμενα μέρη, αν εμποδίζονται η ελεύθερη κίνηση τους, αν έχουν σπάσει κάποια εξαρτήματα, αλλά και κάθε άλλη κατάσταση που μπορεί να επηρεάσει τη λειτουργία των ηλεκτρικών εργαλείων. Αν το ηλεκτρικό εργαλείο υποστεί βλάβη, να φροντίζετε να επισκευαστεί πριν το χρησιμοποιήσετε.** Πολλά ατυχήματα προκαλούνται από ηλεκτρικά εργαλεία που δεν έχουν συντηρηθεί σωστά.
6. **Να διατηρείτε τα κοπτικά εργαλεία αιχμηρά και καθαρά.** Τα κοπτικά εργαλεία που έχουν συντηρηθεί σωστά είναι λιγότερο πιθανό να εμπλακούν και πιο εύκολο να ελεγχθούν.
7. **Να χρησιμοποιείτε το ηλεκτρικό εργαλείο, τα εξαρτήματα και τις μύτες του εργαλείου, κτλ. σύμφωνα με αυτές τις οδηγίες, λαμβάνοντας υπόψη τις συνθήκες εργασίας και την εργασία που πρέπει να εκτελεστεί.** Εάν χρησιμοποιείτε το ηλεκτρικό εργαλείο για λειτουργίες διαφορετικές από αυτές για τις οποίες προορίζεται, μπορεί να προκληθεί κάποια επικίνδυνη κατάσταση.
8. **Να διατηρείτε τις λαβές και τις επιφάνειες χειρολαβών στεγνές, καθαρές, χωρίς λάδι και γράσο.** Οι ολισθηρές λαβές και επιφάνειες χειρολαβών δεν επιτρέπουν τον ασφαλή χειρισμό και έλεγχο του εργαλείου σε αναπάντεχες καταστάσεις.
9. **Όταν χρησιμοποιείτε το εργαλείο, μη φοράτε πάντα γάντια εργασίας που μπορεί να εμπλακούν.** Η εμπλοκή των πάνινων γαντιών εργασίας μέσα στα κινούμενα μέρη μπορεί να έχουν ως αποτέλεσμα προσωπικό τραυματισμό.

**Σέρβρις**

1. **Να φροντίζετε το σέρβρις του ηλεκτρικού εργαλείου σας να γίνεται από αρμόδιο επαγγελματία χρησιμοποιώντας μόνο γνήσια ανταλλακτικά.** Έτσι θα είστε σίγουροι για τη διατήρηση της ασφάλειας του ηλεκτρικού εργαλείου.
2. **Να ακολουθείτε τις οδηγίες για τη λίπανση και την αλλαγή των αξεσουάρ.**

## ΕΠΙΠΡΟΣΘΕΤΕΣ ΟΔΗΓΙΕΣ ΑΣΦΑΛΕΙΑΣ ΓΙΑ ΠΙΣΤΟΛΙΑ ΘΕΡΜΟΥ ΑΕΡΑ

- Μην τοποθετείτε το χέρι σας πάνω από τις σχισμές αέρα ή μην τις μπλοκάρετε με κανένα τρόπο.
- Το ακροφύσιο και τα αξεσουάρ αυτού του εργαλείου θερμαίνονται πάρα πολύ κατά τη



χρήση. Επιτρέψτε αυτά τα τμήματα να κρυσώσουν πριν να αγγίξετε.







- Πάντα απενεργοποιείτε το εργαλείο προτού το αποθέσετε.
- Μην αφήνετε το εργαλείο χωρίς επιτήρηση, ενόσω βρίσκεται σε λειτουργία.
- Μπορεί να προκληθεί πυρκαγιά εάν η συσκευή δε χρησιμοποιείται με φροντίδα.
- Θερμότητα μπορεί να μεταφερθεί σε εύφλεκτα υλικά τα οποία δεν φαίνονται. Μη χρησιμοποιείτε σε ατμόσφαιρα με υγρασία, όπου μπορεί να υπάρχουν εύφλεκτα αέρια ή κοντά σε εύφλεκτα υλικά.
- Επιτρέψτε το εργαλείο να κρύνει πριν από την αποθήκευση.
- Διασφαλίστε επαρκή εξαερισμό καθώς μπορεί να προκληθούν δηλητηριώδεις αναθυμιάσεις.
- Μη χρησιμοποιείτε σαν στεγνωτήρα μαλλιών.
- Μην εμποδίζετε την είσοδο αέρα ή την έξοδο ακροφυσίου καθώς έτσι μπορεί να προκληθεί υπερβολική συσσώρευση θερμότητας, με αποτέλεσμα ζημιά στο εργαλείο.
- Μην κατευθύνετε τη ριπή θερμού αέρα σε άλλους ανθρώπους.
- Μην αγγίζετε το μεταλλικό ακροφύσιο καθώς θερμαίνεται πολύ κατά τη χρήση και παραμένει καυτό για έως και 30 λεπτά μετά τη χρήση.
- Μην τοποθετείτε το ακροφύσιο προς οποιοδήποτε αντικείμενο κατά τη χρήση ή αμέσως μετά τη χρήση.
- Μην πιέζετε στο ακροφύσιο καθώς μπορεί να πάθετε ηλεκτροπληξία. Μην κοιτάτε στο ακροφύσιο όταν λειτουργεί η μονάδα καθώς παράγεται υψηλή θερμοκρασία.
- Μην επιτρέψτε η μπιονιά να παραμένει στο ακροφύσιο ή το ξέστρο καθώς μπορεί να αναφλεχθεί μετά από κάποια χρονική περίοδο.

#### Απομάκρυνσης μπιονιάς

- Μη χρησιμοποιείτε αυτό το εργαλείο για να απομακρύνετε μπιονιά που περιέχει μόλυβδο. Τα ξεφλουδίσματα, τα υπολείμματα και οι ατμοί από μπιονιά μπορεί να περιέχουν μόλυβδο, ο οποίος είναι δηλητηριώδης. Οποιοδήποτε κτίριο που έχει κατασκευαστεί πριν το 1960 μπορεί να έχει βαφτεί στο παρελθόν με χρώματα που περιέχει μόλυβδο και να έχει επικαλυφθεί με επιπρόσθετες στρώσεις χρώματος. Από τη στιγμή που η ουσία αυτή φτάνει στις επιφάνειες, επαφή των χεριών με το στόμα μπορεί να επιφέρει κατάποση μολύβδου. Ακόμα και η έκθεση σε χαμηλά επίπεδα μολύβδου μπορεί να προκαλέσει ανεπανόρθωτη ζημιά στον εγκέφαλο και το νευρικό σύστημα. Τα μικρά και αγέννητα παιδιά είναι ιδιαίτερα ευάλωτα.
- Κατά την απομάκρυνση μπιονιάς, εξασφαλίστε ότι ο τομέας εργασίας είναι περιφραγμένος. Κατά προτίμηση να φοράτε μάσκα σκόνης.
- Μην καίτε τη μπιονιά. Χρησιμοποιείτε ξέστρο και διατηρείτε το ακροφύσιο τουλάχιστον 25 χιλ. μακριά από τη βαμμένη επιφάνεια. Κατά την εργασία σε κάθετη κατεύθυνση, να εργάζεστε καθοδικά ώστε η μπιονιά να μην πέφτει μέσα στο εργαλείο και να καίγεται.
- Απορρίψτε τα υπολείμματα χρώματος με ασφάλεια και εξασφαλίστε ότι ο τομέας εργασίας καθαρίζεται σχολαστικά μετά την ολοκλήρωση της εργασίας.

## ΤΟΠΟΘΕΤΗΣΗ ΤΟΥ ΣΩΣΤΟΥ ΑΞΕΣΟΥΑΡ (ΕΦΟΣΟΝ ΥΦΙΣΤΑΤΑΙ)

Εικονίδιο	Περιγραφή	Σκοπός
	Ακροφύσιο προστασίας γυαλιού	Προστασία παραθύρων κατά το ξύσιμο σε κάσες
	Ακροφύσιο ανακλαστήρα	Συγκόλληση σωλήνων
	Ακροφύσιο μείωσης	Συγκόλληση, συρρίκνωση χιτωνίων (συσσωρευμένη θερμότητα σε μικρή περιοχή)

Εικονίδιο	Περιγραφή	Σκοπός
	Ακροφύσιο με πλατιά σχισμή	Στέγνωμα, απόψυξη (θερμότητα εξαπλωμένη σε ευρύτερο τομέα)
	Επικαλύψτε το ακροφύσιο συγκόλλησης	Συγκόλληση
	Ανακλαστήρας με μανίκια συγκόλλησης	Συγκόλληση
	Ακροφύσιο συγκόλλησης	Συγκόλληση
	Κύλινδρος πίεσης	Πιέστε την επιφάνεια του τεμαχίου στο οποίο εργάζεστε
	Ξέστρο	Ξύσιμο μπογιάς και βερνικιού



- Εξασφαλίστε ότι το εργαλείο έχει απενεργοποιηθεί και το ακροφύσιο έχει κρυώσει.
- Εάν το ακροφύσιο πέσει κάτω μπορεί να αναφλεχθούν αντικείμενα στο δάπεδο. Τα ακροφύσια πρέπει να τοποθετούνται σφιχτά και με ασφάλεια στη μονάδα.
- Επαφή με το καυτό ακροφύσιο μπορεί να οδηγήσει σε σοβαρό έγκαυμα. Προτού προσαρτήσετε ή αντικαταστήσετε ένα ακροφύσιο, αφήστε τη μονάδα να κρυώσει καλά ή χρησιμοποιήστε ένα κατάλληλο εργαλείο.
- Ένα καυτό ακροφύσιο μπορεί να βάλει φωτιά στην επιφάνεια. Τοποθετείτε κάτω καυτά ακροφύσια μόνο όταν επιφάνεια είναι πυράντοχη.
- Ένα λάθος ή ελαττωματικό ακροφύσιο μπορεί να οδηγήσει σε συσσώρευση θερμότητας και ζημιά στη μονάδα. Χρησιμοποιείτε σύμφωνα με τον πίνακα μόνο γνήσια ακροφύσια τα οποία είναι κατάλληλα για τη μονάδα σας.

## ΟΔΗΓΙΕΣ ΧΡΗΣΗΣ



Εάν δεν είστε σίγουροι σχετικά με τη σωστή ρύθμιση ξεκινήστε με χαμηλή ρύθμιση θερμοκρασίας και βαθμιδωτά αυξήστε τη θερμοκρασία μέχρι να επιτύχετε τα βέλτιστα αποτελέσματα.



Προσέχετε πάντα τις οδηγίες ασφαλείας και την ισχύουσα νομοθεσία.



Χρησιμοποιείτε μόνο το ένα χέρι για να κρατάτε το εργαλείο, μην τοποθετείτε το άλλο χέρι πάνω από τις σχισμές αέρα. (Σχ.δ. 1)



Μην χρησιμοποιείτε τις οπές στο περίβλημα του εργαλείου για τον σκοπό πρόληψης επώσης σε υψηλή θέση.

### Πριν τη λειτουργία

- Τοποθετήστε το σωστό αξεσουάρ για την εφαρμογή.

### Ενεργοποίηση και απενεργοποίηση

- Ο αριθμός του διακόπτη ολίσθησης σημαίνει τα εξής.

Πρότυπο HG6530V:

0: Θέση OFF

1: Για ψύξη με ροή αέρα περίπου 50°C

2: Για θέρμανση με χαμηλή ένταση αέρα

3: Για θέρμανση με υψηλή ένταση αέρα

Πρότυπο HG6531C:

0: Θέση OFF

1: Για ψύξη με ροή αέρα περίπου 50°C

2: Για θέρμανση

- Για να ενεργοποιήσετε το πιστόλι θερμότητας, σύρετε τον διακόπτη ολίσθησης (1) από 0 σε μία από τις θέσεις ON, 1, 2 ή 3.
- Για να απενεργοποιήσετε το πιστόλι θερμότητας, ρυθμίστε το διακόπτη ολίσθησης στη θέση 1 για να κρυώσει για λίγο και στη συνέχεια, ρυθμίστε το διακόπτη ολίσθησης στη θέση 0 (OFF).



Το πιστόλι θερμότητας μπορεί να εκπέμψει λίγο καπνό λίγο μετά την ενεργοποίησή του. Αυτό δεν υποδεικνύει κάποιο πρόβλημα με τη συσκευή.

### Ρύθμιση της θερμοκρασίας (HG6530V)

Η θερμοκρασία μπορεί να ρυθμιστεί με το διακόπτη ολίσθησης (1) στη θέση 2 ή 3.

- Πατήστε το κουμπί ρύθμισης θερμοκρασίας + (2b) για να αυξήσετε τη θερμοκρασία και - (2a) για να μειώσετε τη θερμοκρασία. Η οθόνη LCD (5) εμφανίζει την τρέχουσα θερμοκρασία της ροής αέρα λίγα δευτερόλεπτα μετά τη ρύθμιση της επιθυμητής θερμοκρασίας.
- Για να αλλάξετε τη μονάδα θερμοκρασίας μεταξύ °C ή °F, πατήστε + και - μαζί.

### Επιλογή της λειτουργίας προεπιλογής (HG6531C)

Είναι διαθέσιμες 14 προρυθμισμένες λειτουργίες για γρήγορη ρύθμιση της θερμοκρασίας και του όγκου αέρα που είναι κατάλληλες για μεγάλες εφαρμογές. Επιλέξτε

την επιθυμητή προκαθορισμένη εφαρμογή ως εξής.

1. Ρυθμίστε το διακόπτη ολίσθησης (1) στη θέση 2. Η οθόνη LCD (5) εμφανίζει το όνομα της εφαρμογής που χρησιμοποιήθηκε την τελευταία φορά και τις αντίστοιχες ρυθμίσεις θερμοκρασίας και έντασης του αέρα. Λίγα δευτερόλεπτα αργότερα, στην οθόνη LCD εμφανίζεται η τρέχουσα θερμοκρασία της ροής αέρα.
2. Πατήστε το πλήκτρο προεπιλογής (6). Το όνομα της εφαρμογής αρχίζει να μετακινείται.
3. Πατήστε τα κουμπιά ρύθμισης θερμοκρασίας (2a/b) ή τα πλήκτρα ρύθμισης της έντασης του αέρα (3a/b) για να επιλέξετε την εφαρμογή. Όταν εμφανιστεί το όνομα της επιθυμητής εφαρμογής στην οθόνη LCD, πατήστε το κουμπί επιβεβαίωσης (4) για να το αποφασίσετε.



Όποτε μια ρύθμιση δεν επιβεβαιώνεται πατώντας το πλήκτρο επιβεβαίωσης (4) μέσα σε 5-6 δευτερόλεπτα, η συσκευή επανέρχεται στην προηγούμενη επιβεβαιωμένη ρύθμιση.

### Ρύθμιση της θερμοκρασίας και της έντασης αέρα (HG6531C)

Αλλάζτε τη θερμοκρασία και την ένταση του αέρα ως εξής. Με το διακόπτη ολίσθησης (1) στη θέση 1, μπορεί να αλλάξει μόνο η ένταση του αέρα.



Με το διακόπτη ολίσθησης στη θέση 2, η διαδικασία αυτή αντικαθιστά την προκαθορισμένη θερμοκρασία και την ένταση αέρα της εφαρμογής που εμφανίζεται στην οθόνη LCD.

1. Ρυθμίστε το διακόπτη ολίσθησης (1) στη θέση 1 ή 2.
2. Πατήστε τα κουμπιά ρύθμισης θερμοκρασίας (2a/b) για να αλλάξετε τη θερμοκρασία. Πατήστε τα κουμπιά ρύθμισης της έντασης του αέρα (3a/b) για να αλλάξετε την ένταση του αέρα. Οι ενδείξεις θερμοκρασίας και έντασης αέρα στην οθόνη LCD (5) αρχίζουν να αναβοσβήνουν.
3. Πατήστε το κουμπί επιβεβαίωσης (4) για να επιβεβαιώσετε τη ρύθμιση.  
Η θερμοκρασία και η ένταση του αέρα στην οθόνη LCD σταματούν να αναβοσβήνουν. Λίγα δευτερόλεπτα αργότερα, στην οθόνη LCD εμφανίζεται η τρέχουσα θερμοκρασία της ροής αέρα.



Όποτε μια ρύθμιση δεν επιβεβαιώνεται πατώντας το πλήκτρο επιβεβαίωσης (4) μέσα σε 5-6 δευτερόλεπτα, η συσκευή επανέρχεται στην προηγούμενη επιβεβαιωμένη ρύθμιση.

### Ρύθμιση της γλώσσας οθόνης και θερμοκρασίας της μονάδας (HG6531C)

1. Ρυθμίστε το διακόπτη ολίσθησης (1) στη θέση 1/2.
2. Πατήστε και κρατήστε πατημένο το πλήκτρο προεπιλογής (6) έως ότου αναβοσβήσει η γραμμή γλώσσας.
3. Για να αλλάξετε τη μονάδα θερμοκρασίας μεταξύ °C ή °F, πατήστε τα κουμπιά ρύθμισης θερμοκρασίας (2a/b). Για να αλλάξετε τη γλώσσα, πατήστε τα κουμπιά ρύθμισης έντασης του αέρα (3a/b).  
Διατίθενται 10 γλώσσες: Αγγλικά, Γερμανικά,



Ιταλικά, Γαλλικά, Ισπανικά, Πορτογαλικά, Ολλανδικά, Σουηδικά, Κινέζικα και Ιαπωνικά.

4. Πατήστε το κουμπι επιβεβαίωσης (4) για να αποφασίσετε τη ρύθμιση.

#### Αποσπώμενο μπροστινό κάλυμμα

- Το μπροστινό κάλυμμα απομακρύνεται κατά την εργασία σε στενό χώρο.



**Προσέχετε το καυτό ακροφύσιο.**  
Απομάκρυνση του μπροστινού καλύμματος αυξάνει τον κίνδυνο εγκαύματος από το γυμνό καυτό ακροφύσιο.

#### Αφαίρεση (ξύσιμο) μογιάς

- Τοποθετήστε ένα κατάλληλο αξεσουάρ.
- Ρυθμίστε μια υψηλή θερμοκρασία αέρα.
- Θέστε το εργαλείο σε λειτουργία.
- Κατευθύνετε το θερμό αέρα επάνω στη μογιά που πρέπει να απομακρυνθεί.
- Όταν η μογιά μαλακώσει, ξύστε και αφαιρέστε την χρησιμοποιώντας ένα ξέστρο χειρός.



**Μην ζύνετε μεταλλικές κάσες παραθύρων καθώς η θερμότητα μπορεί να μεταφερθεί επάνω στο γυαλί και να το σπάσει. Όταν ζύνετε άλλες κάσες παραθύρων, χρησιμοποιείτε το ακροφύσιο προστασίας γυαλιού.**



**Το εργαλείο δεν πρέπει να κατευθύνεται σε ένα σημείο για μεγάλο χρονικό διάστημα, ώστε να εμποδιστεί ανάφλεξη της επιφάνειας.**



**Αποφεύγετε συγκέντρωση μογιάς στο αξεσουάρ ξέστρου καθώς μπορεί να αναφλεχθεί. Εάν χρειάζεται, αφαιρέστε υπολείμματα μογιάς προσεκτικά από το αξεσουάρ ξέστρου χρησιμοποιώντας ένα μαχαίρι.**

#### Σταθερή χρήση

Αυτό το εργαλείο μπορεί επίσης να χρησιμοποιηθεί και σε σταθερή λειτουργία.

- Τοποθετήστε το εργαλείο επάνω σε έναν σταθερό πάγκο εργασίας.
- Ασφαλίστε το καλώδιο ώστε να εμποδιστεί τράβηγμα του εργαλείου από τον πάγκο εργασίας.
- Ενεργοποιήστε προσεκτικά το εργαλείο.



**Εξασφαλίστε ότι το ακροφύσιο δείχνει μακριά από εσάς και οποιουσδήποτε παρευρισκόμενους.**



**Εξασφαλίστε ότι δεν θα πέσει τίποτα στο ακροφύσιο.**

#### Κρώμα

Το ακροφύσιο και τα αξεσουάρ θερμαίνονται πάρα πολύ κατά τη χρήση. Επιτρέψτε να κρυσώσουν προτού προσπαθήσετε να μετακινήσετε ή αποθηκεύσετε το εργαλείο.

- Για να μειώσετε το χρόνο κρώματος, ενεργοποιήστε το εργαλείο στη χαμηλότερη θερμοκρασία αέρα και επιτρέψτε να λειτουργήσει για λίγα λεπτά.
- Απενεργοποιήστε το εργαλείο και αφήστε το να κρυσώσει τουλάχιστον για 30 λεπτά. Τοποθετείτε το πάντα σε κάθετη και όρθια θέση.

**Όταν το εσωτερικό του πιστολιού θερμού αέρα είναι πολύ ζεστό, η ένδειξη στην οθόνη LCD αναβοσβήνει.**



**Σε αυτή την περίπτωση, ρυθμίστε το διακόπτη ολίσθησης στη θέση 1 για να κατέβει η θερμοκρασία του εργαλείου. Μόλις κατέβει τελείως η θερμοκρασία, επανεκκινήστε τη λειτουργία.**

**Αν η οθόνη LCD εξακολουθεί να αναβοσβήνει μετά την επανεκκίνηση, επικοινωνήστε με το τοπικό κέντρο σέρβις της Makita.**

## ΣΥΝΤΗΡΗΣΗ ΚΑΙ ΚΑΘΑΡΙΣΜΟΣ



**Προσοχή:** Προτού διεξάγετε οποιαδήποτε εργασία στον εξοπλισμό, αποσυνδέετε το φις από το ρεύμα.

#### Συντήρηση

- Το ηλεκτρικό σας εργαλείο έχει σχεδιαστεί με τέτοιο τρόπο ώστε να λειτουργεί για μια μεγάλη χρονική περίοδο με την ελάχιστη δυνατή συντήρηση. Η συνεχής ικανοποιητική λειτουργία εξαρτάται από τη σωστή φροντίδα του εργαλείου και τον τακτικό καθαρισμό.

#### Λίπανση

- Το ηλεκτρικό σας εργαλείο δεν απαιτεί επιπρόσθετη λίπανση.

#### Καθαρισμός

- Για να αποφύγετε την υπερθέρμανση του κινητήρα, κρατήστε τις σχισμές εξαερισμού του μηχανήματος καθαρές και απαλλαγμένες από σκόνη και βρωμιά.
- Καθαρίζετε τακτικά το περίβλημα μηχανήματος με ένα μαλακό πανί, κατά προτίμηση μετά από κάθε χρήση. Εάν οι ρύποι δεν απομακρύνονται, χρησιμοποιήστε ένα μαλακό πανί που θα έχετε βρέξει με σαπουνάδα.



**Ποτέ μη χρησιμοποιείτε διαλυτικά όπως βενζίνη, αλκοόλη, αμμωνιακό ύδωρ κ.λπ. Αυτά τα διαλυτικά μπορεί να προκαλέσουν ζημιά στα πλαστικά τμήματα.**

## ΤΕΧΝΙΚΑ ΧΑΡΑΚΤΗΡΙΣΤΙΚΑ

Αρ. μοντέλου:	HG6531C	HG6530V
Ηλεκτρική τάση	220-240V~50Hz	220-240V~50Hz
Ισχύς	2000W	2000W
Θερμοκρασία ροής αέρα	I 50°C	200-550L/M
	II 50-650°C	200-550L/M
	III 50-650°C	550L/M
Συνολικό μήκος	257mm	257mm
Καθαρό βάρος	0.71kg	0.72kg

## Προεπιλεγμένη ρύθμιση της λειτουργίας προεπιλογής

Αρ.	Όνομα εφαρμογής	Θερμοκρασία	Όγκος αέρα
1	ΔΩΡΕΑΝ ΣΕΤ 1	250°C	5
2	ΔΩΡΕΑΝ ΣΕΤ 2	500°C	5
3	ΣΥΡΡΙΚΝΩΣΗ	300°C	3
4	ΔΙΑΜΟΡΦΩΣΗ	250°C	4
5	ΣΥΓΚΟΛΛΗΣΗ ΧΑΛΚΟΥ	650°C	3
6	ΣΤΕΓΝΩΜΑ ΒΑΦΗΣ	650°C	5
7	ΑΠΟΜΑΚΡΥΝΣΗ ΒΑΦΗΣ	450°C	5
8	ΣΥΓΚΟΛΛΗΣΗ ΦΥΛΛΟΥ ΠΑΤΩΜΑΤΟΣ	450°C	3
9	ΣΥΓΚΟΛΛΗΣΗ ΡΡΕDM	280°C	3
10	ΣΥΓΚΟΛΛΗΣΗ ΗDPE	300°C	3
11	ΣΥΓΚΟΛΛΗΣΗ ΡΡ	320°C	3
12	ΣΥΓΚΟΛΛΗΣΗ ΡVC-U	340°C	3
13	ΣΥΓΚΟΛΛΗΣΗ ABS	360°C	3
14	ΣΥΓΚΟΛΛΗΣΗ ΡC	380°C	3

## ΠΕΡΙΒΑΛΛΟΝ



Εάν η συσκευή σας πρέπει να αντικαταθεί μετά από εκτεταμένη χρήση, μην την απορρίψτε μαζί με τα οικιακά απορρίμματα παρά μόνο διαθέστε την με περιβαλλοντικά ασφαλή τρόπο.

Τα παραγόμενα απόβλητα από στοιχεία του ηλεκτρικού μηχανήματος δεν πρέπει να αντιμετωπίζονται σαν οικιακά απορρίμματα. Πρέπει να ανακυκλώνονται στις κατάλληλες εγκαταστάσεις. Επικοινωνήστε με τις τοπικές αρχές ή το κατάστημα λιανικής πώλησης για πληροφορίες σχετικά με την ανακύκλωση αυτών των συσκευών.

Είναι πιθανές αλλαγές χωρίς προειδοποίηση.

## ⚠ UYARI

Bu aygıt; çocuklar veya fiziksel, algısal ya da zihinsel yetkinlikleri az olan veya deneyim ve bilgi eksiği olan kişiler tarafından kullanılamaz. Çocukların aygıt ile oynamamaları gerekir. Temizlik ve kullanıcı bakımının, çocuklar tarafından yapılmaması gerekir.

Güç kablosu hasarlıysa tehlikelerden kaçınmak üzere üretici, üreticinin hizmet aracı veya benzer şekilde yetkilendirilmiş kişilerce değiştirilmelidir.

Aygıtın dikkatli kullanılmaması durumunda yangın meydana gelebilir, bu nedenle:

- yanıcı malzemelerin bulunduğu yerlerde aygıtı kullanırken dikkatli olun;
- aynı yere uzun süreyle uygulamayın;
- patlayıcı bir ortamın mevcudiyetinde kullanmayın;
- ısının, görüş alanı dışındaki yanıcı malzemelere iletebileceğinin bilincinde olun;
- aygıtı kullandıktan sonra standına yerleştirin ve saklama öncesinde soğumasına izin verin;
- aygıtı, açık olduğundan denetimsiz bırakmayın.

## KULLANIM AMACI

İsri tabancanız, genel kurutma ve eritme amaçlarının yanı sıra boya soyma, boruları lehimleme, PVC'yi daraltma, kaynak ve plastiği bükme için tasarlanmıştır.



**UYARI:** Kendi güvenliğinizi için aygıtı kullanmadan önce bu kılavuzu ve genel güvenlik Talimatlarını dikkatlice okuyun. Elektrikli aracınızın yalnızca bu talimatlar ile aktarılması gerekir.



Aracın yalnızca isim plakasında belirtilenle aynı gerilime sahip bir güç kaynağına bağlanması gerekir ve yalnızca tek fazlı AC kaynağında çalıştırılabilir. Çift yalıtımlıdır ve bu nedenle topraklı tel olmadan soketlerden de kullanılabilir.



Sıcak yüzeyler - Parmaklarınız veya elleriniz yanabilir.

## AÇIKLAMA

1. Sürgülü anahtar
2. Sıcaklık ayarı düğmesi (2a -, 2b+)
3. Hava hacmi ayarı düğmesi (3a -, 3b+)
4. Onay düğmesi
5. LCD
6. Ön ayar düğmesi
7. Hava girişi

8. Ön kapak
9. Nozül

## PAKET İÇERİK LİSTESİ

- Aygıtı, güç kablosunu, güç fişini ve tüm aksesuarları ulaşım hasarları için kontrol edin.



**UYARI:** Ambalaj malzemeleri oyuncak değildir! Çocukların plastik torbalar ile oynamamaları gerekir! Boğulma tehlikesi!

- 1 Isı tabancası
- 1 Aksesuarlar seti (Aksesuarlar her zaman dahil olmayabilir)
- 1 Talimat kılavuzu



Parçalar eksik ya da hasarlı olduğunda lütfen bayiniz ile iletişime geçin.

## GENEL ELEKTRİKLİ ALET GÜVENLİĞİ UYARILARI

**Bu elektrikli aletle birlikte sunulan tüm güvenlik uyarılarını, talimatları, çizimleri ve teknik özellikleri okuyun.** Aşağıda verilen talimatlara uyulmaması elektrik şoku, yangın ve/veya ciddi yaralanmalar ile sonuçlanabilir.

## Tüm uyarıları ve talimatları ile- ride başvurmak için saklayın.

Uyarılardaki "elektrikli alet" terimi ile ya prizden çalışan (kordonlu) elektrikli aletinizi ya da kendi aküsü ile çalışan (kordonsuz) elektrikli aletinizi kastedilmektedir.

### Çalışma alanı güvenliği

1. **Çalışma alanını temiz tutun ve iyi aydınlatın.** Karmakarışık ve karanlık alanlar kazalara davetiye çıkarır.
2. **Elektrikli aletleri çabuk tutuşan sıvıların, gazların ya da tozların bulunduğu yerler gibi patlayıcı ortamlarda çalıştırmayın.** Elektrikli aletler tozları ya da dumanları tutuşturabilecek kıvılcımlar çıkarır.
3. **Bir elektrikli aleti kullanırken çocukları ve seyredenleri uzak tutun.** Dikkatinizin başka tarafa çekilmesi kontrolü kaybetmenize neden olabilir.

### Elektrik Güvenliği

1. **Elektrikli aletlerin fişleri prize uygun olmalıdır. Fişlerde herhangi bir şekilde değişiklik yapmayın. Topraklı elektrikli aletlerle fiş adaptörleri kullanmayın.** Üstünde değişiklik yapılmamış fişler ve bunlara uygun prizler elektrik şoku riskini düşürür.
2. **Topraklama yapılan borular, radyatörler, kuzeneler ve buzdolapları gibi yüzeylere vücut temasından kaçınınız.** Vücudunuz toprak hattıyla temas ederse elektrik şoku riski artar.
3. **Elektrikli aletleri yağmura ve ıslak koşullara maruz bırakmayın.** Bir elektrikli aletin içine su girmesi elektrik şoku riskini artırır.
4. **Kordonu kötü kullanmayın. Elektrikli aleti taşımak, çekmek ya da fişten çekmek için asla kordonunu kullanmayın.** Kordonu ısıdan, yağdan, keskin kenarlardan ya da hareketli parçalardan uzak tutun. Hasar görmüş ya da dolaşık kordonlar elektrik şoku riskini artırır.
5. **Elektrikli aletleri açık havada kullanırken, açık havada kullanılmaya uygun bir uzatma kablosu kullanın.** Açık havada kullanılmaya uygun bir uzatma kablosu kullanımı elektrik şoku riskini düşürür.
6. **Eğer elektrikli bir aleti ıslak bir yerde kullanmanız kaçınılmazsa, artık akım cihazı (RCD) ile korunan bir güç kaynağı kullanın.** Kaçak akım rölesi kullanımı elektrik şoku riskini azaltır.
7. **Artık akım anma değeri 30 mA veya daha az olan bir RCD üzerinden güç kaynağı kullanılması tavsiye edilir.**
8. **Elektrikli el aletleri kullanıcısına zarar vermeyen elektromanyetik alanlar üretebilir.** Bununla birlikte kalp pili veya benzeri tıbbi cihazlar kullanan kullanıcılar bu elektrikli el aletini kullanmadan önce tavsiye almak üzere cihaz üreticilerine ve/veya doktorlarına başvurmalıdır.
9. **Elektrik fişine ıslak ellerle dokunmayın.**
10. **Kablo hasar görürse, tehlikeli bir durum oluşmaması için üretici ya da temsilcisi tarafından değiştirilmelidir.**

### Kişisel güvenlik

1. **Bir elektrikli aleti kullanırken tetikte olun, ne yaptığınıza dikkat edin ve sağduyunuzu kullanın.** Yorgunken, uyuşturucu maddelerin,

alkolün ya da ilaçların etkisi altındayken bir elektrikli aleti kullanmayın. Elektrikli aletleri kullanırken bir anlık dikkatsizlik ciddi bir yaralanmaya sonuçlanabilir.

2. **Kişisel koruyucu ekipman kullanın. Daima göz koruması kullanın.** Uygun koşullarda toz maskeleri, altı kaymayan emniyetli ayakkabılar, sert başlıklar ya da kulak korumaları gibi koruyucu donanım kullanılması, yaralanmaları önler.
3. **Aletin istem dışı çalışmasını önleyin. Güç kaynağını ve/veya pili devreye bağlamadan, aleti elinize almadan veya taşımadan önce anahtarın kapalı konumda olduğundan emin olun.** Elektrikli aletleri parmağınız anahtarın üzerinden-ken taşıma ya da anahtar açık konumundayken onlara güç verme kazalara davetiye çıkarır.
4. **Elektrikli aleti çalıştırmadan önce üstünde ayar anahtarı varsa çıkarın.** Elektrikli aletin hareketli bir parçasına takılı kalan bir anahtar yaralanma sonucunu doğurabilir.
5. **Fazla ileriye uzanmaya çalışmayın. Her zaman yere sağlam basın ve dengeyi koruyun.** Bu beklenmedik durumlarda elektrikli aleti daha iyi kontrol etmenizi sağlar.
6. **İşe uygun giyinin. Bol elbiseler ya da sallanan takılar kullanmayın. Saçlarınızı ve giysilerinizi hareketli parçalardan uzak tutun.** Bol elbiseler, takılar ya da uzun saçlar hareketli parçalara kapılabilir.
7. **Toz çekme ve toplama kolaylaştırıcılarının bağlanması için aygıtlar sağlanmışsa bunların bağlanıp gerektiği şekilde kullanılmasını sağlayın.** Toz toplama donanımı kullanılması toza bağlı tehlikeleri önleyebilir.
8. **Aletlerin sık kullanımından kaynaklanan aşınalık duygusunun rahat davranmanıza ve aletin güvenlik ilkelerini göz ardı etmenize neden olmasına izin vermeyin.** Dikkatsiz bir harekette bulunmak bir anda ciddi yaralanmalara neden olabilir.
9. **Elektrikli aletleri kullanırken gözlerinizi korumak için daima koruyucu gözlük kullanın. Gözlüklerin ABD'de ANSI Z87.1 ile, Avrupa'da EN 166 ile ya da Avustralya/Yeni Zelanda'da AS/NZS 1336 ile uyumlu olması gereklidir. Avustralya/Yeni Zelanda'da, yüzünüzü korumanız için yüz koruyucu maske kullanılması da yasal olarak gereklidir.**

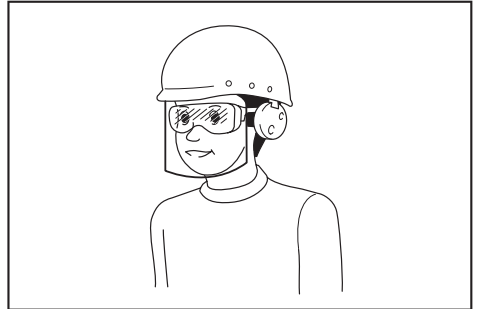

Alet operatörlerinin ve çalışma alanının yakınında çalışan diğer kişilerin uygun koruyucu güvenlik ekipmanlarını kullanmasının

sağlanması, işverenin yükümlülüğündedir.

#### Elektrikli aletlerin kullanımı ve bakımı

1. Elektrikli aleti zorlamayın. Uygulamanız için doğru olan elektrikli aleti kullanın. Doğru elektrikli alet için amaçlanan hızda daha iyi ve daha güvenli yapılmasını sağlar.
2. Anahtar açılıp kapanmıyorsa elektrikli aleti kullanmayın. Anahtarla kontrol edilemeyen bir elektrikli alet tehlikelidir ve onarılmalıdır.
3. Herhangi bir ayarlama yapmadan, aksesuar değiştirmeden ya da elektrikli aletleri saklamadan önce fişlerini prizden çekin ve/veya, eğer çıkartılabiliyorsa, batarya kutusunu çıkarın. Bu önleyici güvenlik önlemleri elektrikli aletin kazayla çalışma riskini azaltır.
4. Kullanılmayan elektrikli aletleri çocukların ulaşamayacağı yerlerde saklayın ve elektrikli aleti tanımayan ya da bu talimatları bilmeyen kişilerin elektrikli aleti kullanımına izin vermeyin. Elektrikli aletler eğitimsiz kişilerin ellerinde tehlikeli olur.
5. Elektrikli aletleri ve aksesuarları bakımlı tutun. Hareketli parçaların ayar bozukluklarını ve takılmalarını, parçalardaki kırıkları ve elektrikli aletlerin işleyişlerini etkileyebilecek başka durumları kontrol edin. Elektrikli aleti, hasarlıysa, kullanmadan önce tamir ettirin. Birçok kazaya bakımı iyi yapılmamış elektrikli aletler neden olur.
6. Bıçakları Temiz ve Keskin Tutun. Kesici kenarları keskin ve bakımı iyi yapılmış bıçaklar daha az takılma yapar ve daha kolay kontrol edilir.
7. Elektrikli aleti, aksesuarlarını ve uçlarını, vb. yapılacak işi ve çalışma koşullarını göz önünde tutarak bu talimatlara uygun olarak kullanın. Elektrikli aletin kullanım amacı dışında kullanılması tehlikeli bir duruma ortaya çıkarabilir.
8. Tutamakları ve kavrama noktalarını kuru, temiz ve yağ ve gres bulaşmamış halde bulundurun. Kaygan tutamaklar ve kavrama yüzeyleri, beklenmedik durumlarda aletin güvenli bir şekilde kullanılmasını ve kontrol edilmesini zorlaştırır.
9. Aleti kullanırken dolanabilecek bez iş eldiveni takmayın. Bez iş eldivenlerinin hareketli parçalara dolanması yaralanmaya neden olabilir.

#### Servis

1. Elektrikli aletinize nitelikli bir onarım elemanı tarafından orijinal parçaları kullanılarak servis verilmesini sağlayın. Bu, elektrikli aletin güvenli kalmasını temin eder.
2. Yağlama ve aksesuar değiştirme talimatlarına uyun.

### ISI TABANCASI İÇİN EK GÜVENLİK TALİMATLARI

- Elinizi havalandırmanın üzerine koymayın ya da havalandırmaları herhangi bir şekilde bloke etmeyin.
- Bu aracı nozulü ve aksesuarları, kullanım sırasında aşırı ısınır. Dokunmadan önce bu parçaların soğumasına izin verin.
- Yere bırakmadan önce her zaman için aracı









kapatın.

- Açıldığında aracı denetimsiz bırakmayın.
- Ayrıtın dikkatli kullanılmaması durumunda yangın çıkabilir.
- Görüş alanı dışındaki yanıcı malzemelere ısı iletilir. Yanıcı gazların mevcut olabileceği nemli bir ortamda ya da yanıcı malzemelerin yakınında kullanmayın.
- Saklamadan önce aracı tamamen soğumasına izin verin.
- Toksik dumanlar üretilebileceği için yeterli havalandırma sağlayın.
- Saç kurutucusu olarak kullanmayın.
- Araçta hasar ile sonuçlanacak şekilde aşırı ısı birikimine neden olabileceği için hava girişini ya da nozul çıkışı tıkamayın.
- Diğer kişilere sıcak hava püskürtmesi yönlendirmeyin.
- Kullanım sırasında çok ısındığı ve kullanım sonrasında 30 dakikaya kadar sıcak kaldığı için metal nozüle dokunmayın.
- Kullanımda ya da kullanımın hemen sonrasında nozulü herhangi bir şeyin karşısına yerleştirmeyin.
- Size elektrik çarptabileceği için nozüle hiçbir şey sokmayın. Yüksek sıcaklık üretilene için ünite çalışırken nozüle bakmayın.
- Bir süre sonra tutuşabileceği için boyanın nozüle ya da kazıyıcıya boya bulaşmasına izin vermeyin.

#### Boyanın çıkarılması

- Kurşun içeren boyayı çıkarmak için bu aracı kullanmayın. Boya soyulmaları, kalıntısı ve buharları zehirli olan kurşun içerebilir. 1960 öncesindeki tüm binalar, kurşun içeren boya ile boyanmış ve ek boya katmanları ile kaplanmış olabilir. Yüzeylerde biriktiğinde ellerle ağza temas kurşunun yutulması ile sonuçlanabilir. Çok düşük seviyelerde olsa bile kurşun maruziyeti, beyin ve sinir sisteminde onarılmaz hasara neden olabilir. Küçük için doğmamış çocuklar özellikle tehlikeye açıktır.
- Boya çıkarılırken çalışma alanının çevrelenmiş olduğundan emin olun. Tercihen bir toz maskesi takın.
- Boyayı yakmayın. Kazıyıcıyı kullanın ve nozulü boyalı yüzeyden en az 25 mm uzakta tutun. Dikey bir yönde çalışırken araca boya dökülmesini ve yanmasını önlemek için aşağı doğru çalışın.
- Tüm boya kalıntısını güvenli şekilde atın ve çalışma tamamlandıktan sonra çalışma alanının tamamen temizlendiğinden emin olun.

## DOĞRU AKSESUARİ MONTE ETME (UYGULANABİLİR İSE)

Simge	Açıklama	Amaç
	Cam koruma nozülü	Çerçeveleri soyarken koruma pencereleri
	Reflektör nozülü	Boruları lehimleme
	Azaltma nozülü	Kaynak, manşon daraltma (küçük alan üzerinde birikmiş ısı)
	Geniş yuvalı nozül	Kurutma, eritme (daha geniş alana yayılmış ısı)
	Bindirme kaynağı nozülü	Kaynak
	Lehim manşonu yansıtıcısı	Lehimleme
	Kaynak nozülü	Kaynak
	Baskı makarası	Çalışılan parçanın yüzeyini baskılama
	Kaziyıcı	Boya ve cilayı soyma



- Aracın kapalı olduğundan ve nozülün soğuduğundan emin olun.
- Nozülün düşmesi, zemindeki nesnelere tutuşturabilir. Nozüllerin sıkı bir şekilde monte edilmeleri ve üniteye sabit olmaları gerekir.
- Sıcak bir nozüle dokunmak ciddi yanıklara yol açabilir. Bir nozülü bağlamadan ya da değiştirmeden önce ünitenin tamamen soğumasına izin verin veya uygun bir araç kullanın.
- Sıcak bir nozül, yüzeyde yangın çıkarabilir. Sıcak nozülleri yalnızca yangına dayanıklı yüzeylere yerleştirin.
- Hatalı veya arızalı bir nozül, ısı birikimine yol açabilir ve üniteye zarar verebilir. Üniteniz için uygun olan tabloya göre yalnızca orijinal nozülleri kullanın.

## KULLANMA TALİMATLARI



**Doğru ayar konusunda emin değilseniz düşük bir sıcaklık ayarı ile başlayın ve optimum sonuçlara ulaşana kadar sıcaklığı kademeli olarak arttırın.**



**Güvenlik talimatlarını ve yürürlükteki yönetmelikleri her zaman için gözlemleyin.**



**Aracı tutmak için yalnızca tek el kullanın, diğer elinizi havalandırmalara yerleştirmeyin.(Şek. 1)**



**Araç muhafazası üzerindeki delikleri yüksek yerlerden düşmeyi önleme amacıyla kullanmayın.**

### **Çalıştırma öncesinde**

- Uygulama için doğru aksesuarı monte edin.

### **Açma ve kapatma**

- Sürgülü anahtar numaralarının anlamları aşağıdaki gibidir.

HG6530V:

- 0: KAPALI konum
- 1: Yaklaşık 50°C hava akımıyla soğutma için
- 2: Düşük hava hacmiyle ısıtma için
- 3: Yüksek hava hacmiyle ısıtma için

HG6531C:

- 0: KAPALI konum
- 1: Yaklaşık 50°C hava akımıyla soğutma için
- 2: Isıtma için

- Isı tabancasını açmak için sürgülü anahtarı (1) 0 konumundan 1, 2 ve 3'ten oluşan AÇIK konumlardan birine kaydırın.
- Isı tabancasını kapatmak için sürgülü anahtarı tabancanın bir süre soğuması için 1 konumuna getirin, ardından sürgülü anahtarı 0 konumuna (KAPALI) getirin.



**Isı tabancası açıldıktan hemen sonra bir miktar duman yayılabilir. Bu, cihazda bir sorun olduğunu göstermez.**

### **Sıcaklığı ayarlama (HG6530V)**

Sıcaklık, sürgülü anahtar (1) 2 veya 3 konumundayken ayarlanabilir.

- Sıcaklığı arttırmak için sıcaklık ayarı + (2b) düğmesine, sıcaklığı azaltmak için de - (2a) düğmesine basın. LCD (5), hedef sıcaklık ayarlandıktan birkaç saniye sonra hava akımının mevcut sıcaklığını görüntüler.
- °C ve °F sıcaklık birimleri arasında geçiş yapmak için aynı anda + ve - düğmelerine basın.

### **Ön ayar modunu seçme (HG6531C)**

Büyük çaplı uygulamalara yönelik uygun sıcaklığı ve hava hacmini hızla ayarlamak için 14 ön ayar modu mevcuttur. İstenen ön ayar uygulamasını aşağıdaki gibi seçin.

1. Sürgülü anahtarı (1), 2 konumuna getirin. LCD (5), son seferde kullanılan uygulama adını, ilgili sıcaklık ve hava hacmi ayarlarını görüntüler. Birkaç saniye sonra LCD hava akımının mevcut sıcaklığını görüntüler.
2. Ön ayar düğmesine (6) basın. Uygulama adı akmaya başlar.
3. Uygulamayı seçmek için sıcaklık ayarı düğmelerine (2a/b) veya hava hacmi ayarı düğmelerine (3a/b) basın. LCD'de istenen uygulama adı görüntüldükten sonra uygulamayı kararlaştırmak için onay düğmesine (4) basın.



**Ayarlar 5-6 saniye içerisinde onay düğmesine (4) basılarak onaylanmadığında cihaz önceden onaylanmış ayara geri döner.**

### **Sıcaklığı ve hava hacmini ayarlama (HG6531C)**

Sıcaklığı ve hava hacmini aşağıdaki gibi değiştirin. Sürgülü anahtar (1) 1 konumundayken yalnızca hava hacmi değiştirilebilir.



**Sürgülü anahtar 2 konumundayken bu prosedür, mevcut durumda LCD'de görüntülenen uygulamanın ön ayar sıcaklığının ve hava hacminin üzerine yazar.**

1. Sürgülü anahtarı (1), 1 veya 2 konumuna getirin.
2. Sıcaklığı değiştirmek için sıcaklık ayarı düğmelerine (2a/b) basın. Hava hacmini değiştirmek için hava hacmi ayarı düğmelerine (3a/b) basın. LCD'de (5) sıcaklık ve hava hacmi göstergeleri yanıp sönmeye başlar.
3. Ayarı onaylamak için onay düğmesine (4) basın. LCD'de sıcaklık ve hava hacmi göstergeleri yanıp sönmeyi durdurur. Birkaç saniye sonra LCD hava akımının mevcut sıcaklığını görüntüler.



**Ayarlar 5-6 saniye içerisinde onay düğmesine (4) basılarak onaylanmadığında cihaz önceden onaylanmış ayara geri döner.**

#### **Ekran dilini ve sıcaklık birimini ayarlama (HG6531C)**

1. Sürgülü anahtarı (1), 1/2 konumuna getirin.
2. Ön ayar düğmesini (6), dil çubuğu yanıp sönmeye başlayana kadar basılı tutun.
3. °C ve °F sıcaklık birimleri arasında geçiş yapmak için sıcaklık ayarı düğmelerine (2a/b) basın. Dili değiştirmek için hava hacmi ayarı düğmelerine (3a/b) basın. 10 dil mevcuttur: İngilizce, Almanca, İtalyanca, Fransızca, İspanyolca, Portekizce, Felemenkçe, İsveççe, Çince ve Japonca.
4. Ayarınızı kararlaştırmak için onay düğmesine (4) basın.

#### **Sökülebilir ön kapak**

- Dar bir alanda çalışırken ön kapak çıkarılabilir.



**Sıcak nozül konusunda dikkatli olun.** Ön kapağı çıkarmak, çıplak sıcak nozülden kaynaklı yanma riskini artırır.

#### **Boyayı soyma**

- Uygun bir aksesuar monte edin.
- Yüksek bir hava sıcaklığı ayarlayın.
- Aracı açın.
- Sıcak havayı, çıkarılacak boyaya yönlendirin.
- Boya yumuşadığında bir el kazıyıcısı kullanarak boyayı kazıyıp çıkarın.



**Metal pencere çerçevelerini soymayın çünkü cama ısı iletilebilir ve camı çatlatabilir. Diğer pencere çerçevelerini soyarken cam koruma nozülünü kullanın.**



**Yüzeyin tutuşmasını önlemek adına aracı uzun süreyle tek bir noktaya yönlendirilmiş tutmayın.**



**Kazıyıcı aksesuarı üzerinde boya toplamaktan kaçının çünkü tutuşabilir. Gerekmesi durumunda boya kalıntısını, bir bıçak kullanarak kazıyıcı aksesuarından dikkatlice temizleyin.**

#### **Hareketsiz kullanım**

Bu araç ayrıca hareketsiz modda da kullanılabilir.

- Aracı, sabit bir iş tezgahına yerleştirin.
- Aracın, iş tezgahından çekilmesini önlemek için kabloyu sabitleyin.
- Aracı dikkatlice açın.



**Nozülün her zaman size ve üçüncü kişilere dönük olmadığından emin olun.**



**Nozüle herhangi bir şey düşmediğinden emin olun.**

#### **Soğutma**

Nozül ve aksesuar, kullanım sırasında çok ısınabilir. Aracı taşımayı ya da saklamayı denemeden önce soğumasına izin verin.

- Soğuma süresini kısaltmak için en düşük hava sıcaklığı ayarında aracı açın ve birkaç dakika çalışmasına izin verin.
- Aracı kapatın ve en az 30 dakika soğumasına izin verin. Aracı her zaman dikey ve ayakta duran konumda yerleştirin.



**Isı tabancasının içi aşırı ısınınca gösterge LCD yanıp sönecektir.**

**Bu durumda, aleti soğutmak için kaydırma düğmesini 1 konumuna getirin. Tamamen soğuduktan sonra, tekrar çalıştırın.**

**Tekrar çalıştırdıktan sonra LCD yanıp sönmeye devam ederse Makita Servis Merkezine başvurun.**

## **BAKIM VE TEMİZLİK**



**Dikkat: Ekipman üzerinde herhangi bir çalışma gerçekleştirmeden önce elektrik fişini çekin.**

#### **Bakım**

- Elektrikli Aracınız, minimum bakım ile uzun bir süreyle çalışacak şekilde tasarlanmıştır. Sürekli tatmin edici çalışma, uygun araç bakımına ve düzenli temizliğe bağlıdır.

#### **Yağlama**

- Elektrikli aracınızın ek yağlamaya ihtiyacı yoktur.

#### **Temizlik**

- Motorun aşırı ısınmasını önlemek için makinenin havalandırma yuvalarını temiz tutun, tozdan ve kirden arındırın.
- Makine muhafazasını, tercihen her kullanım sonrasında yumuşak bir bez ile düzenli olarak temizleyin. Kirin çıkmaması durumunda sabunlu su ile nemlendirilmiş yumuşak bir bez kullanın.



**Petrol, alkol, amonyaklı su vb. gibi çözeltileri asla kullanmayın. Bu çözeltiler, plastik parçalara zarar verebilir.**

## **TEKNİK VERİLER**

Model No:	HG6531C	HG6530V
Gerilim	220-240V~50Hz	220-240V~50Hz
Güç	2000W	2000W
Sıcaklık Hava akışı	I 50°C 200-550L/DK II 50-650°C 200-550L/DK	I 50°C 500L/DK II 50-650°C 280L/DK III 50-650°C 550L/DK
Tam uzunluk	257mm	257mm
Net ağırlık	0,71kg	0,72kg

#### **Ön ayar modunun varsayılan ayarı**

No.	Uygulama adı	Sıcaklık	Hava hacmi
1	BOŞ AYAR 1	250°C	5
2	BOŞ AYAR 2	500°C	5
3	DARALTMA	300°C	3
4	BIÇIMLENDİRME	250°C	4



No.	Uygulama adı	Sıcaklık	Hava hacmi
5	BAKIR LEHİMLEME	650°C	3
6	BOYA KURUTMA	650°C	5
7	BOYA SOYMA	450°C	5
8	ZEMİN FOLYOSU KAYNAKLAMA	450°C	3
9	PPEPDM KAYNAKLAMA	280°C	3
10	HDPE KAYNAKLAMA	300°C	3
11	PP KAYNAKLAMA	320°C	3
12	PVC-U KAYNAKLAMA	340°C	3
13	ABS KAYNAKLAMA	360°C	3
14	PC KAYNAKLAMA	380°C	3

## ÇEVRE



Uzun süreli kullanım sonrasında aygıtınızın değiştirilmesi gerekirse bunu ev çöpleri ile birlikte atmayın, çevre açısından güvenli bir yolla atın.

Elektrikli makine öğeleri tarafından üretilen atığın, normal ev çöpü gibi işlem görmemesi gerekir. Tesislerin mevcut olduğu yerlerde lütfen geri dönüştürün. Geri dönüşüm tavsiyesi için Yetkili Yerel Makamınız ya da bayiniz ile kontrol edin.

Bildirim olmaksızın değişikliğe tabidir.

## VARNING

Detta verktyg får inte användas av barn eller personer med försämrad fysisk, sensorisk eller mental förmåga eller brist på erfarenhet och kunskap. Barn får inte leka med verktyget. Den får inte rengöras eller underhållas av barn.

Om elkabeln är skadad måste den ersättas av tillverkaren, dess serviceperson eller person med motsvarande kvalifikation för att undvika en fara.

Brand kan uppstå om verktyget inte används försiktigt, vilket innebär att du måste:

- vara noga med att inte använda verktyget på platser med brandfarliga material;
- inte använda den på samma plats under längre tid;
- inte använda den i närheten av explosiva atmosfärer;
- tänka på att värme kan ledas till antändliga material som inte syns;
- placera verktyget på sin ställning efter att det har använts och låta det svalna innan du lägger undan det;
- inte lämna verktyget utan uppsikt när det är påslaget.

## AVSEDD ANVÄNDNING

Din varmluftspistol är utformad för att ta bort färg, svetsa rör, krympa PVC, svetsa och böja plast samt för allmän torkning och upptining.



**WARNING:** För din egen säkerhets skull bör du läsa denna bruksanvisning och de allmänna säkerhetsinstruktionerna noga innan du använder verktyget. Ditt elverktyg bör endast överlämnas tillsammans med dessa instruktioner.

Verktyget bör endast anslutas till eluttag med samma spänning som anges på typskylten, och får endast användas med enfas växelström. De är dubbelt isolerade och kan därmed användas med uttag utan jordning.



Varma ytor - kan orsaka brännskador på fingrar eller händer.

## BESKRIVNING

1. Dragbrytare
2. Temperaturinställningsknapp (2a -, 2b+)
3. Luftvolyminställningsknapp (3a -, 3b +)

4. Bekräftelseknapp
5. LCD
6. Förinställningsknapp
7. Luftinlopp
8. Framsida
9. Munstycke

## INNEHÅLLSFÖRTECKNING

- Kontrollera verktyget, strömladdan och kontakten samt alla tillbehör så att de inte har några transportskador.



**WARNING:** Förpackningsmaterialet är inte en leksak! Barn får inte leka med plastpåsar! Kvävningsrisk!

- 1 Varmluftspistol
- 1 Tillbehör (tillbehör ingår inte nödvändigtvis)
- 1 Bruksanvisning



Om delar saknas eller är skadade, kontakta du din återförsäljare.

# ALLMÄNNA SÄKERHETSVARNINGAR FÖR MASKINER

Läs alla säkerhetsvarningar, anvisningar, illustrationer och specifikationer som medföljer det här maskinen. Underlåtenhet att följa instruktionerna kan leda till elstötar, brand och/eller allvariga personskador.

## Spara alla varningar och instruktioner för framtida referens.

Termen "maskin" som anges i varningarna hänvisar till din eldrivna maskin (sladdansluten) eller batteridrivna maskin (sladdlös).

### Säkerhet på arbetsplatsen

1. **Se till att arbetsområdet är rent och har bra belysning.** Arbetsområden med skräp eller dålig belysning kan leda till olyckor.
2. **Använd inte maskinen i explosiva områden, som till exempel i närheten av lättantändliga vätskor, gaser eller damm.** Maskinen skapar gnistor som kan antända dammet eller ångorna.
3. **Barn och andra obehöriga bör hållas på avstånd när du använder maskinen.** Om du blir distraherad kan du förlora kontrollen över verktyget.

### Elsäkerhet

1. **Maskinens stickkontakt måste passa in uttaget. Modifiera inte kontakten på något sätt. Använd inte adapterar tillsammans med jordade maskiner.** När stickkontakt och uttag är avpassade för varandra minskar risken för elstötar.
2. **Undvik kroppskontakt med jordade ytor som till exempel rör, element, spisar och kylskåp.** Det finns en ökad risk för elstötar om din kropp är jordad.
3. **Utsätt inte maskinen för regn eller väta.** Vatten inuti maskinen ökar risken för elstötar.
4. **Var försiktig med sladden. Använd aldrig sladden när du bär, drar eller kopplar ur maskinen ur vägguttaget. Håll sladden borta från värme, olja, vassa kanter eller rörliga delar.** Skadad eller intrasslad sladd ökar risken för elstötar.
5. **Använd endast särskilda förlängningsladdar avsedda för utomhusbruk vid arbete utomhus.** Om en sladd för utomhusbruk används minskar risken för elstötar.
6. **Om maskinen måste användas på fuktiga platser, använd strömmatning via jordfelsbrytare.** Användning av en jordfelsbrytare minskar risken för elstötar.
7. **Det rekommenderas att maskinen strömförsörjs via en jordfelsbrytare med en typisk felström på 30 mA eller mindre.**
8. **Elverktyg kan alstra elektromagnetiska fält (EMF) som inte är skadliga för användaren.** Däremot bör personer med pacemaker och andra liknande medicinska enheter kontakta tillverkaren av enheten och/eller läkare om råd innan de använder detta elverktyg.
9. **Rör inte vid elkontakten med våta händer.**
10. **Om kabeln är skadad måste den bytas ut av**

tillverkaren eller hans agent för att undvika säkerhetsrisker.

### Personskydd

1. **Var hela tiden vaksam, koncentrera dig på det du gör och använd sunt förnuft när du använder maskinen. Använd inte maskinen när du är trött eller påverkad av alkohol eller mediciner.** Ett ögonblicks uppmärksamhet kan resultera i allvarliga personskador.
2. **Använd personlig säkerhetsutrustning. Använd alltid skyddsglasögon.** Användning av skyddsutrustning, som till exempel dammask, halkfria skor, skyddshjälm och hörselskydd, under lämpliga förhållanden minskar risken för personskador.
3. **Förhindra oavsiktlig start. Säkerställ att avtryckaren är i avstängt läge innan maskinen ansluts till elnätet och/eller till batteriet, plockas upp eller transporteras.** Att bära maskinen med fingrarna på avtryckaren eller förse maskinen med ström när avtryckaren är intryckt inbjuder till olyckor.
4. **Ta bort inställningsnycklar och andra verktyg innan maskinen startas.** En inställningsnyckel eller annat verktyg som sitter på en roterande del av maskinen kan resultera i personskador.
5. **Översträck inte. Stå alltid stabilt och ha god balans hela tiden.** På så vis får du bättre kontroll över maskinen i oväntade situationer.
6. **Klä dig rätt. Bär inte löst sittande kläder eller smycken. Håll hår och kläder borta från rörliga delar.** Löst sittande kläder, smycken eller långt hår kan fastna i rörliga delar.
7. **Om utrustning för dammutsugning tillhandahålls ska du tillse att denna utrustning är ansluten och används på rätt sätt.** Användning av dammuppsamling kan minska dammrelaterade risker.
8. **Låt inte förtrogenhet från frekvent användning av maskinen göra dig för självsäker och därför ignorera maskinens säkerhetsprinciper.** Ovarsam användning kan leda till allvarliga skador på nolltid.
9. **Bär alltid skyddsglasögon för att skydda dina ögon från skada när du använder e-verktyg. Skyddsglasögonen måste uppfylla ANSI Z87.1 i USA, EN 166 i Europa, eller AS/NZS 1336 i Australien/Nya Zeeland. I Australien/Nya Zeeland måste man enligt lag även bära ansiktsskydd för att skydda ansiktet.**

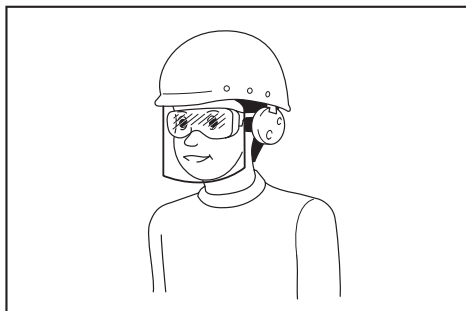

Det är arbetsgivarens ansvar att se till att användare och övriga personer i det omedelbara arbetsområdet använder lämplig skyddsutrustning.

#### Användning och underhåll av maskinen

1. **Använd inte maskinen utanför dess begränsningar. Välj rätt maskin för arbetsuppgiften.**  
En maskin som används på avsett sätt gör jobbet bättre och säkrare.
2. **Använd inte maskinen om den inte går att starta eller stänga av med avtryckaren.**  
Maskiner som inte går att manövrera via avtryckaren är riskabla att använda och måste repareras.
3. **Dra ur kontakten ur vägguttaget och/eller ta ur batteriet (om löstagbart) ur maskinen innan du ändrar inställningar, byter tillbehör eller förvarar maskinen.** Genom denna förebyggande säkerhetsåtgärd elimineras risken för att maskinen startas oavsiktligt.
4. **Förvara maskiner som inte används utom räckhåll för barn. Låt inte personer som är ovana vid maskinen, eller obekanta med denna bruksanvisning, använda maskinen.** Maskinen är ett farligt redskap i händerna på en ovan användare.
5. **Underhålla maskinen och tillbehör. Kontrollera om det finns misspassningar, skador eller annat som kan påverka maskinens drift.** Kontrollera också att alla rörliga delar kan röra sig fritt. Om maskinen är skadad, se till att få den reparerad före användning. Många olyckor orsakas av dåligt underhållna maskiner.
6. **Se till att skärverktyg hålls rena och skarpa.** Ett välvårdat skärverktyg med vass egg är både lättare och säkrare att manövrera.
7. **Använd maskinen, tillbehör och verktygsdelar etc. i enlighet med dessa instruktioner, med hänsyn till arbetsförhållanden och till det arbete som ska utföras.** Användning av maskin för annat arbete än vad den är avsedd för kan leda till en farlig situation.
8. **Håll handtagen och greppytor torra, rena och fria från olja och smuts.** Håla handtag och greppytor gör hanteringen av och kontrollen över maskinen osäker om oväntade situationer uppstår.
9. **Använd inte arbetshandskar som kan trassla in sig i maskinen när du använder den.** Om arbetshandskar trasslar in sig i rörliga delar kan det leda till personskada.

#### Service

1. **Lämna maskinen till en auktoriserad verkstad för service och underhåll med originalreservdelar.** Detta garanterar fortsatt säker användning av maskinen.
2. **Följ instruktionerna för smörjning och byte av tillbehör.**

## YTTERLIGARE SÄKERHETSINSTRUKTIONER FÖR VARMLUFTSPISTOLEN

- Håll inte handen över luftöppningarna eller blockera luftöppningarna på något sätt.
- Munstycket och verktygets tillbehör blir









väldigt varma när det används. Låt dessa delar svalna innan du vidrör dem.

- Stäng alltid av verktyget innan du sätter det ner.
- Lämna inte verktyget utan uppsikt medan det är påslaget.
- Brand kan uppstå om verktyget inte används försiktigt.
- Tänka på att värme kan leda till antändliga material som inte syns. Använd inte i fuktig luft, om brandfarliga gaser förekommer eller nära lättantändliga material.
- Låt verktyget svalna helt innan det förvaras.
- Se till att arbetsutrymmet är välventilerat då giftiga ångor kan uppstå.
- Använd inte som hårtork.
- Blockera inte luftinloppet eller munstyckets utlopp då detta kan orsaka att värme byggs upp och skadar verktyget.
- Rikta inte den varma luften mot andra personer.
- Rör inte metallmunstycket då det blir väldigt varmt när varmluftspistolen används och förblir varmt i upp till 30 minuter efter att det har använts.
- Placera inte munstycket mot något annat medan du använder eller omedelbart efter att du har använt varmluftspistolen.
- Tryck inte ner något i munstycket då detta kan orsaka en elektrisk stöt. Titta inte in i munstycket medan verktyget är på grund av den höga temperaturen som uppstår.
- Låt inte färg fastna på munstycket eller skrapan då den eventuellt kan antändas.

#### Färgborttagning

- Använd inte detta verktyg för att ta bort färg som innehåller bly. Avskalad färg, färgrester och ångorna kan innehålla bly, vilket är giftigt. Byggnader från sextiotalet eller tidigare kan ha målats med färg som innehåller bly och täckts med nya färglager.
- När den har lagts på ytor kan hand-till-munkontakt orsaka att man får i sig bly. Exponering mot även små mängder bly kan orsaka bestående skada på hjärnan och nervsystemet. Unga och ofödda barn är särskilt utsatta.
- När du tar bort färg måste du se till att arbetsytan är avskärmd. Bär gärna en dammskyddsmask.
- Bränn inte färgen. Använd skrapan och munstycket minst 25 mm bort från den målade ytan. När du arbetar i vertikal riktning, arbetar du nedåt för att förhindra att färgen trillar ner i verktyget och bränns.
- Kasta alla färgrester på ett säkert sätt och rengör arbetsytan noga när du är klar.

## MONTERA RÄTT TILLBEHÖR (OM TILLÄMPLIGT)

Symbol	Beskrivning	Syfte
	Glasskyddsmunstycke	Skyddar fönster när du tar bort färg från fönsterramar
	Reflektormunstycke	Löda rör
	Smalt munstycke	Svetsning, hylskrympning (koncentrerar värmen till ett litet område)
	Brett munstycke	Torka, tina (sprider ut värmen över ett brett område)
	Överlapp svetsmunstycke	Svetsning
	Reflektorlödhylsa	Lödning
	Svetsmunstycke	Svetsning
	Tryckrulle	Tryck på arbetsstyckets yta
	Skrapa	Ta bort färg och lack



- Se till att verktyget är på och att munstycket har svalnat.
- Om du tappar munstycket kan föremål på golvet antändas. Munstyckena måste monteras så att de sitter säkert på enheten.
- Att vidröra ett varmt munstycke kan orsaka allvarliga brännskador. Innan montering eller byte av ett munstycke måste verktyget svalna helt eller ett lämpligt verktyg användas.
- Varma munstycken kan antända underlag. Placera endast det varma munstycket på brandsäkra underlag.
- Ett felaktigt eller defekt munstycke kan orsaka att värme byggs upp och skadar verktyget. Använd endast originalmunstycken enligt tabellen som är lämpliga att användas med ditt verktyg.

## BRUKSANVISNING



Om du är osäker på vilken inställning som är rätt, startar du med en låg temperatur och ökar den gradvis tills du uppnår rätt resultat.



Följ alltid säkerhetsinstruktionerna och alla tillämpliga förordningar.



Använd bara en hand för att hålla verktyget och håll inte handen över luftöppningarna.(Fig. 1)



Använd inte hålen på verktygshuset för att förebygga fall från en hög höjd.

### Innan användning

- Montera rätt tillbehör för användningsområdet.

### Sätta på och stänga av

- Antalet dragbrytare betyder följande.

HG6530V:

0: AV läge

1: För nedkylning med ungefär 50 °C luftflöde

2: För uppvärmning med låg luftvolym

3: För uppvärmning med hög luftvolym

HG6531C:

0: AV läge

1: För nedkylning med ungefär 50 °C luftflöde

2: För uppvärmning

- För att sätta på värmepistolen, för dragbrytaren (1) från 0 till en av PÅ lägena 1, 2 eller 3.
- För att stänga av värmepistolen, för dragbrytare till läge 1 och låt den svalna kort. För sedan dragbrytaren till position 0 (AV).



Rök kan komma ut ur värmepistolen efter att du har satt på det. Detta är inte ett tecken på att något är fel.

### Inställning av temperatur (HG6530V)

Temperaturen kan ställas in när dragbrytaren (1) är i läge 2 eller 3.

- Tryck på temperaturinställningsknappen + (2b) för att öka temperaturen, och - (2a) för att minska temperaturen.LCD:n (5) visar den aktuella

temperaturen av luftflödet några sekunder efter att måltemperaturen ställts in.

- För att ställa in enheten mellan °C eller °F, tryck på + och - samtidigt.

### Välj förinställningsläget (HG6531C)

14 förinställningslägen är tillgängliga för att snabbt ställa in temperatur och luftvolym för vanliga tillämpningar. Välj den önskade förinställda tillämpningen enligt följande.

1. Sätt dragbrytaren (1) i läge 2. På LCD:n (5) visas namnet på det användningsfall som användes senast och motsvarande temperatur och luftvolyminställning. Några sekunder senare visar LCD:n den aktuella temperaturen på luftflödet.
2. Tryck på förinställningsknappen (6). Namnet på tillämpningar börjar rulla.
3. Tryck på temperaturinställningsknappen (2a/b) eller luftvolyminställningsknappen (3a/b) för att välja tillämpning. När namnet på den önskade tillämpningen visas på LCD:n, tryck på bekräftelseknappen (4) för att bekräfta.



När en inställning inte bekräftas genom ett tryck på bekräftelseknappen (4) inom 5-6 sekunder återgår enheten till de tidigare inställningarna.

### Inställning av temperatur och luftvolym (HG6531C)

Ändra temperatur och luftvolym enligt följande. När dragbrytaren (1) är i läge 1 kan bara luftvolymen ändras.



När dragbrytaren är i läge 2, ersätter denna process den inställda temperaturen och luftvolymen för den tillämpning som för tillfället visas på LCD:n.

1. Sätt dragbrytaren (1) i läge1 eller 2.
2. För att ändra temperaturen, tryck på temperaturinställningsknappen (2a/b). För att ändra luftvolymen, tryck på för luftvolyminställningsknappen (3a/b). Indikatorerna för temperatur och luftvolym börjar blinka på LCD:n (5).
3. Tryck på bekräftelseknappen (4) för att bekräfta inställningen. Indikatorerna för temperatur och luftvolym slutar blinka på LCD:n. Några sekunder senare visar LCD:n den aktuella temperaturen på luftflödet.



När en inställning inte bekräftas genom ett tryck på bekräftelseknappen (4) inom 5-6 sekunder återgår enheten till de tidigare inställningarna.

### Inställning av bildskärmspråk och temperaturenhet (HG6531C)

1. Sätt dragbrytaren (1) i läge 1/2.
2. Tryck och håll resetknappen (6) tills språkfältet blinkar.
3. För att ställa in enheten mellan °C eller °F, tryck på temperaturinställningsknapparna (2a/b). För att ändra språk, tryck på resetknappen för luftvolymen (3a/b). 10 språk är tillgängliga: Engelska, Tyska, Italienska, Franska, Spanska, Portugisiska, Tyska, Svenska, Kinesiska och Japanska.
4. Tryck på bekräftelseknappen (4) för att bekräfta ditt val.

### Avtagbart framskydd

- Framskyddet kan avlägsnas när du arbetar på smala områden.



Var försiktig med det varma munstycket. Att ta av framskyddet ökar risken för brännskador vid kontakt med det bara varma munstycket.

### Ta bort färg

- Använd ett lämpligt tillbehör.
- Ställ in en hög lufttemperatur.
- Sätt på verktyget.
- Rikta den varma luften mot färgen som ska tas bort.
- När färgen mjuknar skrapar du bort för hand med en skrapa.



Ta inte bort färg från fönsterramar av metall då värmen kan ledas till glaset och få det att spricka. När du tar bort färg från övriga fönsterramar, använder du glasskyddsmunstycket.



Håll inte verktyget riktat mot samma punkt för länge för att förhindra att underlaget antänds.



Undvik att låta färg samlas på skrapan då den kan antändas. Vid behov avlägsnar du försiktigt färgrester från skrapan med en kniv.

### Stationärt bruk

Verktyget kan även användas i stationärt läge.

- Placera verktyget på en stabil arbetsbänk.
- Fäst kabeln för att förhindra att verktyget dras ner från arbetsbänken.
- Sätt försiktigt på verktyget.



Se till att munstycket alltid pekar bort från dig och alla kringstående.



Se till att inte tappa ner något i munstycket.

### Nedkylning

Munstycket och tillbehören blir väldigt varma när det används. Låt dem kylas ned innan du försöker röra eller förvara verktyget.

- För att minska nedkylningstiden sänker du verktygets temperatur till den lägsta inställningen och kör den i detta läge i några minuter.
- Stäng av verktyget och låt det svalna i minst 30 minuter. Ställ det alltid upprikt.



När värmepistolens insida blir för varm blinkar indikationen på LCD-skärmen.

Om så sker ställer du omkopplaren till läge 1 så att verktyget kan svalna. Efter att ha svalnat helt kan du fortsätta.

Om LCD-skärmen fortfarande blinkar efter omstart kontaktar du ditt lokala Makita Service Center.

## UNDERHÅLL OCH RENGÖRING



Obs: Innan du utför något arbete på utrustningen måste du dra ut kontakten.

### Underhåll

- Ditt elverktyg är utformat för att användas under längre tid med minsta möjliga underhåll. För att verktyget ska kunna användas kontinuerligt utan problem behöver det skötas och rengöras regelbundet.

### Smörjning

- Ditt elverktyg kräver ingen ytterligare smörjning.

### Rengöring

- Håll maskinens luftöppningar rena och fria från damm och smuts för att förhindra att motorn överhettas.
- Rengör maskinhuset regelbundet med en mjuk trasa, helst efter varje gång det används. Om smutsen inte går att torka bort, använder du en mjuk trasa fuktad med vatten och tvål.



Använd aldrig lösningsmedel som bensin, alkohol, ammoniakvatten etc. Sådana lösningsmedel kan skada plastdelarna.

## TEKNISKA SPECIFIKATIONER

Modellnr.	HG6531C	HG6530V
Spänning	220-240V~50Hz	220-240V~50Hz
Effekt	2000W	2000W
Temperatur luftflöde	I 50°C 200-550L/M II 50-650°C 200-550L/M	I 50°C 500L/M II 50-650°C 280L/M III 50-650°C 550L/M
Total längd	257mm	257mm
Nettovikt	0,71kg	0,72kg

## Standardinställning av förinställningsläget

Nr.	Tillämpningens namn	Temperatur	Luftvolym
1	FRITT VAL 1	250 °C	5
2	FRITT VAL 2	500 °C	5
3	KRYMPNING	300 °C	3
4	FORMNING	250 °C	4
5	KOPPARLÖDNING	650 °C	3
6	FÄRGTORKNING	650 °C	5
7	FÄRGBORTTAGNING	450 °C	5
8	SVETSNING GOLV FOLIE	450 °C	3
9	SVETSNING PPEPDM	280 °C	3
10	SVETSNING HDPE	300 °C	3
11	SVETSNING PP	320 °C	3
12	SVETSNING PVC-U	340 °C	3
13	SVETSNING ABS	360 °C	3
14	SVETSNING PC	380 °C	3

## MILJÖ



Om ditt verktyg behöver bytas ut efter att ha använts under längre tid, kastar du den inte som hushållsavfall utan avyttrar den på ett miljövänligt sätt.

Avfall som uppstår från elektriska maskiner bör inte hanteras som normalt hushållsavfall. Återvinn om lämpliga anläggningar finns tillgängliga. Hör med din lokala myndighet eller återförsäljare för mer information återvinning.

Dessa uppgifter kan komma att ändras utan föregående varning.



## ⚠ ADVARSEL

Dette apparatet skal ikke brukes av barn eller personer med ned-satt fysisk, sensorisk eller mental evne eller manglende erfaring og kunnskap. Barn skal ikke leke med apparatet. Rengjøring og vedlikehold som utføres av brukeren skal ikke utføres av barn.

Hvis strømledningen er skadet, må den erstattes av produsenten, dens forhandler eller tilsvarende kvalifiserte personer for å unngå fare.

En brann kan oppstå hvis apparatet ikke brukes med forsiktighet, derfor:

- vær forsiktig når du bruker apparatet på steder der det er brennbare materialer;
- må ikke brukes på samme sted i lang tid;
- ikke bruk i eksplosiv atmosfære;
- vær oppmerksom på at varme kan ledes til brennbare materialer som ikke er synlige;
- plasser apparatet på dets stativ etter bruk, og la det avkjøles før lagring;
- ikke la apparatet stå uten tilsyn når det er slått på.

## TILTENKT BRUK

Varmepistolen har blitt utformet for å fjerne maling, lodding av rør, krympe PVC, sveising og bøyning av plast samt for generell tørking og opptining.



**ADVARSEL:** Les denne håndboken og de generelle sikkerhetsinstruksjonene nøye før du bruker apparatet, for din egen sikkerhet. Elektroverktøyet må bare gis videre sammen med disse instruksjonene.



Verktøyet skal bare kobles til en strømforsyning med samme spenning som angitt på merkeskiltet, og kan bare brukes med enfaset vekselstrømforsyning. De er dobbeltisolerte og kan derfor også brukes fra stikkontakter uten jordledning.



Varme overflater – forbrenninger på fingre eller hender.

## BESKRIVELSE

1. Glidebryter
2. Innstillingsknapp for temperatur (2a -, 2b+)

3. Innstillingsknapp for luftvolum (3a -, 3b+)
4. Bekreftelsesknapp
5. LCD
6. Forhåndsinnstillingsknapp
7. Luftinntak
8. Frontdeksel
9. Dyse

## LISTE OVER PAKKEINNHOLD

- Kontroller apparatet, strømledningen, nettpluggen og alt tilbehøret for transportskader.



**ADVARSEL:** Emballasjematerialer er ikke leker! Barn må ikke leke med plastposer! Fare for kvelning!

- 1 Varmepistol
- 1 Sett med tilbehør (tilbehør er ikke nødvendigvis inkludert)
- 1 Bruksanvisning



Hvis deler mangler eller er skadet, kontakt din forhandler.

# GENERELLE ADVARSLER ANGÅENDE SIKKERHET FOR ELEKTROVERKTØY

Les alle sikkerhetsadvarsler, instruksjoner, illustrasjoner og spesifikasjoner som følger med dette elektroverktøyet. Hvis ikke alle instruksjonene nedenfor følges, kan det forekomme elektrisk støt, brann og/eller alvorlig skade.

## Oppbevar alle advarsler og instruksjoner for senere bruk.

Uttrykket «elektrisk verktøy» i advarslene refererer både til elektriske verktøy (med ledning) tilkoblet strømmettet, og batteridrevne verktøy (uten ledning).

### Sikkerhet på arbeidsplassen

1. **Hold arbeidsplassen ren og godt opplyst.** Rotete og mørke områder fører lett til uhell.
2. **Ikke bruk elektriske verktøy i eksplosive atmosfærer, f.eks. i nærheten av brennbare væsker, gasser eller støv.** Elektriske verktøy avgir gnister som kan antenne støv eller gasser.
3. **Hold barn og tilskuere unna når du bruker et elektrisk verktøy.** Distraksjoner kan få deg til å miste kontrollen over verktøyet.

### Elektrisk sikkerhet

1. **Støpslene til elektriske verktøy må passe til det aktuelle strømuttaket. Støpselet må aldri endres eller modifiseres på noen måte. Ikke bruk adapterstøpsler til jordete elektriske verktøy.** Ikke-modifiserte støpsler og passende kontakter reduserer risikoen for elektriske støt.
2. **Unngå kroppskontakt med jordete overflater, som rør, radiatorer, komfyrer og kjøleskap.** Hvis kroppen din er jordet, er det større fare for at du får elektrisk støt.
3. **Ikke utsett elektriske verktøy for regn eller fuktighet.** Hvis det kommer vann inn i et elektrisk verktøy, vil det øke faren for elektrisk støt.
4. **Ikke utsett strømkabelen for feilaktige belastninger. Kabelen må aldri brukes til å bære, trekke eller koble fra det elektriske verktøyet. Hold strømkabelen unna varme, olje, skarpe kanter og bevegelige deler.** Ødelagte eller sammenfiltrede kabler øker faren for elektriske støt.
5. **Når du bruker et elektrisk verktøy utendørs, må du bruke en skjøteledning som egner seg til utendørs bruk.** Med en skjøteledning som er beregnet på utendørs bruk kan du redusere faren for elektriske støt.
6. **Hvis bruk av elektrisk verktøy i fuktige omgivelser ikke er til å unngå, må du bruke en strømforsyning som er beskyttet med en reststrømdrevet enhet (RCD).** Bruk av RCD reduserer faren for elektriske støt.
7. **Det anbefales alltid å bruke en strømforsyning via en RCD med en merkereststrøm på 30 mA eller mindre.**
8. **Elektroverktøy kan skape elektromagnetiske felt (EMF) som ikke er skadelige for brukeren.** Brukere av pacemaker og annet tilsvarende medisinsk utstyr bør imidlertid kontakte produsenten

av utstyret og/eller legen før de bruker dette elektroverktøyet.

9. **Ikke berør nettpluggen med våte hender.**
10. **Hvis ledningen er ødelagt, må den skiftes ut av produsenten eller dennes representant for å unngå en sikkerhetsfare.**

### Personlig sikkerhet

1. **Vær årvåken, følg med på det du gjør og bruk sunn fornuft når du bruker elektriske verktøy. Du må aldri bruke elektriske verktøy når du er trett eller under påvirkning av narkotika, alkohol eller medikamenter.** Et øyeblikks uoppmerksomhet kan være nok til å forårsake alvorlige helseskader.
2. **Bruk personlig verneutstyr. Bruk alltid beskyttelsesbriller.** Verneutstyr som for eksempel støvmaske, sklisliske vernesko, hjelm og hørselsvern reduserer faren for personskader når det brukes riktig.
3. **Unngå utilsiktet start. Pass på at bryteren er i «AV»-stilling før du kobler maskinen til et strømuttak eller batteripakken, og før du tar det opp eller begynner å bære maskinen.** Hvis du bærer elektroverktøy med fingeren på bryteren eller kobler strøm til et verktøy med bryteren i på-stilling, kan dette lett føre til ulykker.
4. **Fjern eventuelle justeringsnøkler og skrunøkler før du slår på det elektriske verktøyet.** En skrunøkkel eller sekskantnøkkel som legges igjen på en roterende del av verktøyet kan forårsake helseskader.
5. **Ikke len deg over verktøyet. Pass alltid på at du holder balansen og har godt feste.** På denne måten får du bedre kontroll over det elektriske verktøyet i uventede situasjoner.
6. **Bruk riktig arbeidstøy. Ikke bruk løse klær eller smykker. Hold hår og klær unna bevegelige deler.** Løse klær, smykker og langt hår kan sette seg fast i bevegelige deler.
7. **Hvis støvavsug og utstyr for støvoppsamling er tilgjengelig, må disse være tilkoblet og brukes riktig.** En støvoppsamler kan redusere støvrelaterte farer.
8. **Ikke la det at du er erfaren i bruk av verktøy gjøre at du blir for selvsikker og dermed overser viktige sikkerhetsprinsipper.** En uforsiktig handling kan medføre personskade på en brøkdel av et sekund.
9. **Bruk alltid vernebriller for å beskytte øynene mot skade når du bruker elektroverktøy. Brillene må oppfylle kravene i ANSI Z87.1 i USA, EN 166 i Europa eller AS/NZS 1336 i Australia/New Zealand. I Australia/New Zealand er det dessuten lovpålagt å bruke et ansiktsvern for å beskytte ansiktet.**

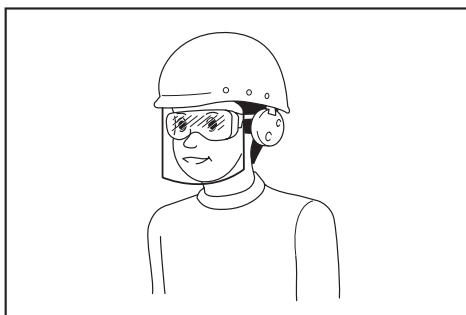

Det er arbeidsgivers ansvar å påse at verktøyoperatørene og alle andre personer i arbeidsområdets umiddelbare nærhet bruker riktig verneutstyr.

#### Bruk og vedlikehold av elektrisk verktøy

1. **Ikke bruk makt på det elektriske verktøyet. Bruk riktig elektrisk verktøy for formålet.** Riktig elektrisk verktøy vil gjøre jobben bedre og sikrere i den hastigheten det er konstruert for.
2. **Ikke bruk det elektriske verktøyet hvis det ikke kan slås på og av med startbryteren.** Et hvilket som helst elektrisk verktøy som ikke kan kontrolleres med startbryteren er farlig og må repareres.
3. **Trekk støpselet ut av stikkontakten og/eller ta batteriet ut av elektroverktøyet, hvis det kan tas ut, før du foretar eventuelle justeringer, skifter tilbehør eller setter elektroverktøy til oppbevaring.** Slike forebyggende sikkerhetstiltak reduserer faren for at elektroverktøyet skal starte utilsikket.
4. **Elektriske verktøy som ikke er i bruk skal oppbevares utilgjengelig for barn. Ikke la personer som ikke kjenner det elektriske verktøyet eller disse instruksjonene bruke det.** Elektrisk verktøy er farlig i hendene på uopplærte brukere.
5. **Vedlikehold av elektroverktøy og tilbehør. Kontroller om deler er dårlig tilpasset hverandre, om bevegelige deler sitter fast, om noen deler er brukket eller om andre omstendigheter vil kunne påvirke bruken av elektroverktøyet. Hvis elektroverktøyet er skadet, må det repareres før bruk.** Mange ulykker skyldes dårlig vedlikeholdt elektroverktøy.
6. **Hold skjæreverktøy skarpe og rene.** Korrekt vedlikeholdt skjæreverktøy med skarpe skjærekanter har mindre risiko for å sette seg fast og er enklere å kontrollere.
7. **Bruk det elektriske verktøyet, tilbehør og verktøybits osv. i henhold til disse instruksjonene, mens du tar hensyn til arbeidsforholdene og arbeidet som skal utføres.** Det kan oppstå farlige situasjoner hvis det elektriske verktøyet brukes til andre formål enn det er laget for.
8. **Hold håndtakene og gripeflatene tørre, rene og frie for olje og smørefett.** Glatte håndtak og gripeflater gjør verktøyet vanskelig å håndtere og kontrollere dersom det skulle oppstå noe uventet.
9. **Ikke bruk stoffhansker som kan vikle seg inn i verktøyet.** Hvis stoffhansker vikler seg inn i de bevegelige delene, kan det føre til personskader.

#### Service

1. **La en kvalifisert reparatør utføre service på det elektriske verktøyet ditt, og se til at vedkommende kun bruker originale reservedeler.** Dette vil opprettholde sikkerheten til det elektriske verktøyet.
2. **Følg instruksjonene for smøring og skifting av tilbehør.**

## YTTERLIGERE SIKKERHETSINSTRUKSJONER FOR VARMEPISTOL

- Ikke legg hånden over luftåpningene eller blokker ventilasjonene på noen måte.
- Dysen og tilbehøret til dette verktøyet blir svært varmt under bruk. La disse delene kjøle ned før du berører de.
- Slå alltid av verktøyet før du setter det ned.
- Ikke la verktøyet stå uten tilsyn når det er slått på.
- En brann kan oppstå hvis apparatet ikke brukes med forsiktighet.
- Varme kan ledes til brennbare materialer som ikke er synlige. Ikke bruk i fuktig atmosfære, der det kan forekomme brannfarlige gasser eller nær brennbare materialer.
- La verktøyet kjøles ned fullstendig før det lagres.
- Sørg for tilstrekkelig ventilasjon ettersom giftig røyk kan produseres.
- Ikke bruk som hårføner.
- Ikke hindre luftinntaket eller utløpsdysen, da dette kan forårsake overdreven varmeoppbygging som medfører skade på verktøyet.
- Ikke rett den varme blåseluften mot andre mennesker.
- Ikke ta på metalldysen, ettersom den blir veldig varm under bruk og forblir varm i opptil 30 minutter etter bruk.
- Ikke plasser dysen mot noe under bruk eller umiddelbart etter bruk.
- Ikke dytt noe ned i dysen, da det kan gi deg elektrisk støt. Ikke se ned i dysen mens enheten arbeider, på grunn av den høye temperaturen som produseres.
- Ikke la maling sitte fast i dysen eller på skrapeplaten, da det kan antennes etter noe tid.









#### Fjerning av maling

- Ikke bruk dette verktøyet for å fjerne lakk som inneholder bly. Avskalling, rester og damper av maling kan inneholde bly, som er giftig. Enhver bygning fra før 1960 kan ha blitt malt med maling som inneholder bly og senere blitt dekket med ekstra lag med maling. Når det har blitt avleiret på overflater, kan hånd-til-munn-kontakt føre til inntak av bly. Eksponering selv til lave nivåer med bly kan forårsake irreversibel skade på hjernen og nervesystemet. Unge og ufødte barn er spesielt utsatt.
- Når du fjerner maling, må du sørge for at arbeidsområdet er lukket. Bruk helst støvmaske.

- Ikke brenn malingen. Bruk skraperen og hold dysen minst 25 mm fra den malte overflaten. Når du arbeider i vertikal retning, arbeider du nedover for å forhindre at malingen faller inn i verktøyet og brenner.

- Kast alle malingrester på en sikker måte og sørg for at arbeidsområdet rengjøres grundig etter at arbeidet er fullført.

## MONTERING AV KORREKT TILBEHØR (HVIS GJELDENDE)

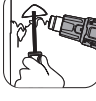
Ikon	Beskrivelse	Formål
	Glassbeskyttelsesdysse	Beskyttelsesvinduer for fjerne maling eller lakk av rammer
	Reflektordysse	Lodding av rør
	Reduksjonsdysse	Sveising, krymping av hylser (varme konsentrert over et lite område)
	Bredspaltet dysse	Tørking, tining (varme spredt over et bredere område)
	Overlapp sveisemunnstykke	Sveising
	Loddehylser reflektor	Lodding
	Sveisemunnstykke	Sveising
	Trykkvalse	Trykk overflaten til arbeidsstykket
	Skrape	Fjerning av maling og lakk.



- Kontroller at verktøyet er slått av og dysen er avkjølt.
- Hvis dysen faller ned, kan gjenstander på gulvet antennes. Dysene må monteres fast og sikkert på enheten.
- Berøring av en varm dyse kan føre til alvorlige forbrenninger. Før du monterer eller skifter en dyse, må du la enheten avkjøles fullstendig eller bruke et passende verktøy.
- En varm dyse kan sette en overflate i brann. Legg varme dyser kun ned på brannsikre overflater.
- En feil eller defekt dyse kan føre til varmeakkumulering og skade enheten. Bruk kun originale dyser i henhold til tabellen som er passende for enheten.

## INSTRUKSJONER FOR BRUK



Hvis du ikke er sikker på riktig innstilling, start med en lav temperaturinnstilling og øk temperaturen gradvis til du oppnår optimale resultater.



Følg alltid sikkerhetsinstruksjonene og gjeldende forskrifter.



Bruk bare en hånd for å holde verktøyet, ikke plasser den andre hånden over luftåpningene. (fig. 1)



Ikke bruk hullene på verktøyhuset for å forebygge fall ved høye steder.

### Før drift

- Monter riktig tilbehør for applikasjonen.

### Slå på og av

- Nummeret til glidebryteren betyr følgende.

HG6530V:

0: AV-posisjon

1: For nedkjøling med ca. 50 °C luftstrøm

2: For oppvarming med lavt luftvolum

3: For oppvarming med høyt luftvolum

HG6531C:

0: AV-posisjon

1: For nedkjøling med ca. 50 °C luftstrøm

2: For oppvarming

- For å slå på varmpistolen, skyv glidebryteren (1) fra 0 til én av PA-posisjonene 1, 2 eller 3.
- For å slå av varmpistolen, sett glidebryteren til posisjon 1 for å kjøle av en stund, og sett glidebryteren så til posisjonen 0 (AV).



Varmpistolen kan avgi litt røyk kort tid etter at den blir slått på. Dette indikerer ikke et problem med enheten.

### Innstilling av temperaturen (HG6530V)

Temperaturen kan stilles inn med glidebryteren (1) i posisjon 2 eller 3.

- Trykk på innstillingsknappen for temperatur + (2b) for å øke temperaturen, og – (2a) for å senke temperaturen. LCD-skjermen (5) viser den nåværende temperaturen på luftstrømmen noen få sekunder etter at måltemperaturen ble satt.
- For å bytte temperaturenheten mellom °C eller °F, trykk + og – samtidig.

### Velg den forhåndsinnstilte modusen (HG6531C)

14 forhåndsinnstilte moduser er tilgjengelige for raskt å stille inn temperaturen og luftvolumet som er egnet for store programmer. Velg ønsket forhåndsinnstilt program som følger.

1. Sett glidebryteren (1) i posisjon 2. LCD-skjermen (5) viser programnavnet som ble brukt sist, og tilsvarende innstillinger for temperatur og luftvolum. Noen få sekunder senere, viser LCD-skjermen den nåværende temperaturen på luftstrømmen.
2. Trykk på forhåndsinnstillingsknappen (6). Programnavnet begynner å rulle.
3. Trykk på innstillingsknappene for temperatur (2a/b) eller innstillingsknappene for luftvolum (3a/b) for å velge programmet. Når det ønskede programnavnet vises på LCD-skjermen, trykker du på bekreftelsesknappen (4) for å bekrefte det.



Når en innstilling ikke bekreftes ved å trykke på bekreftelsesknappen (4) innen 5-6 sekunder, går enheten tilbake til den tidligere bekreftede innstillingen.

### Innstilling av temperatur og luftvolum (HG6531C)

Endre temperaturen og luftvolumet som følger. Med glidebryteren (1) i posisjon 1, kan bare luftvolumet endres.



Med glidebryteren i posisjon 2, overskriver denne prosedyren den forhåndsinnstilte temperaturen og luftvolumet til programmet som for øyeblikket vises på LCD-skjermen.

1. Sett glidebryteren (1) i posisjon 1 eller 2.
2. Trykk på innstillingsknappene for temperatur (2a / b) for å endre temperaturen. Trykk på innstillingsknappene for luftvolum (3a / b) for å endre luftvolumet. Visningene for temperatur og luftvolum på LCD-skjermen (5) begynner å blinke.
3. Trykk på bekreftelsesknappen (4) for å bekrefte innstillingen. Temperaturen og luftvolumet på LCD-skjermen slutter å blinke. Noen få sekunder senere, viser LCD-skjermen den nåværende temperaturen på luftstrømmen.



Når en innstilling ikke bekreftes ved å trykke på bekreftelsesknappen (4) innen 5-6 sekunder, går enheten tilbake til den tidligere bekreftede innstillingen.

### Stille inn skjermspråket og temperaturenheten (HG6531C)

1. Sett glidebryteren (1) til posisjon 1/2.
2. Trykk og hold forhåndsinnstillingsknappen (6) inntil språklinjen blinker.
3. For å bytte temperaturenheten mellom °C eller °F, trykk innstillingsknappen for temperatur (2a/b). For å endre språket, trykk innstillingsknappene for luftvolum (3a/b). 10 språk er tilgjengelige: Engelsk, Tysk, Italiensk, Fransk, Spansk, Portugisisk, Nederlandsk, Svensk, Kinesisk og Japansk.
4. Trykk på bekreftelsesknappen (4) for å bekrefte innstillingen.

#### Avtakbart frontdeksel

- Frontdekslet kan fjernes når du arbeider på et trangt område.



**Vær forsiktig med den varme dysen.**  
Hvis du fjerner frontdekslet, øker risikoen for forbrenning på den nakne, varme dysen.

#### Fjerne maling

- Monter et passende tilbehør.
- Still inn en høy lufttemperatur.
- Slå på verktøyet.
- Rett den varme luften på malingen som skal fjernes.
- Når malingen mykner, skrapet du malingen med en håndskrape.



**Ikke fjern maling eller lakk av metallrammer, ellersom varmen kan ledes videre til glasset og sprekke det. Når du fjerner maling eller lakk av andre vindusrammer, bruk glassbeskyttelsesdysen.**



**Ikke hold verktøyet rettet mot ett sted for lenge, for å unngå å antenne overflaten.**



**Unngå å samle maling på skrapeutstyret, da det kan antennes. Om nødvendig, fjern forsiktig lakkrester fra skrapeutstyret med en kniv.**

#### Stasjonær bruk

Dette verktøyet kan også brukes i stasjonær modus.

- Plasser verktøyet på en stabil arbeidsbenk.
- Fest kabelen for å unngå å trekke verktøyet av arbeidsbenken.
- Slå forsiktig på verktøyet.



**Sørg for at dysen alltid peker vekk fra deg og eventuelle tilskuere.**



**Sørg for at du ikke mister noe ned i dysen.**

#### Avkjøling

Dysen og tilbehøret blir svært varmt under bruk. La det avkjøles før du prøver å flytte eller lagre verktøyet.

- For å redusere nedkjølingstiden, slå på verktøyet med den laveste lufttemperaturinnstillingen og la det gå i noen minutter.
- Slå av verktøyet og la det avkjøles i minst 30 minutter. Plasser det alltid vertikalt og stående.



**Når innsiden av varmepistolen blir for varm, blinker indikatoren på LCD-en.**

**Hvis dette skjer, sett glidebryteren til posisjon 1 for å avkjøle verktøyet. Etter at det er helt avkjølt, start operasjonen på nytt.**

**Hvis LCD-en fortsatt blinker etter omstart, ta kontakt med ditt lokale Makita-servicesentre.**

## VEDLIKEHOLD OG RENGJØRING



**OBS: Trekk ut pluggen før du utfører noe arbeid på utstyret.**

#### Vedlikehold

- Elektroverktøyet har blitt utformet for å fungere over en lang tidsperiode med minimum vedlikehold. Kontinuerlig tilfredsstillende drift avhenger av riktig verktøyleie og regelmessig rengjøring.

#### Smøring

- Elektroverktøyet krever ingen ekstra smøring.

#### Rengjøring

- For å unngå overoppheting av motoren, må du holde ventilasjonsåpningene på maskinen rene og frie for støv og smuss.
- Rengjør maskinhuset regelmessig med en myk klut, helst etter hver bruk. Hvis smuss ikke kan fjernes, bruk en myk klut fuktet med såpevann.



**Bruk aldri løsningsmidler som bensin, alkohol, ammoniakkvann osv. Disse løsningsmidlene kan skade plastdelene.**

## TEKNISKE DATA

Modellnr.:	HG6531C	HG6530V
Spenning	220-240V~50Hz	220-240V~50Hz
Effekt	2000W	2000W
Temperatur	I 50°C 200-550L/M	I 50°C 500L/M
luftstrøm	II 50-650°C 200-550L/M	II 50-650°C 280L/M III 50-650°C 550L/M
Total lengde	257mm	257mm
Nettovekt	0,71kg	0,72kg

#### Standardinnstilling for den forhåndsinnstilte modusen

Nr.	Programnavn	Temperatur	Luftvolum
1	FRI INNSTILLING 1	250 °C	5
2	FRI INNSTILLING 2	500 °C	5
3	KRYMPE	300 °C	3
4	FORMING	250 °C	4
5	LODDE KOBBER	650 °C	3
6	TØRKE MALING	650 °C	5
7	MALINGSFJERNING	450 °C	5
8	SVEISE GULV/FOLIE	450 °C	3
9	SVEISE PP EPDM	280°C	3
10	SVEISE HDPE	300°C	3

Nr.	Programnavn	Temperatur	Luftvolum
11	SVEISE PP	320°C	3
12	SVEISE PVC-U	340°C	3
13	SVEISE ABS	360°C	3
14	SVEISE PC	380°C	3

## MILJØ



Hvis apparatet trenger utskifting etter lengre bruk, må du ikke kaste det med husholdningsavfallet, men avhende det på en miljømessig sikker måte.

Avfall produsert av elektriske maskinvarer bør ikke håndteres som vanlig husholdningsavfall. Vennligst resirkuler der anleggene finnes. Ta kontakt med din lokale myndighet eller forhandler for råd om resirkulering.

Med forbehold om endringer uten varsel.

## VAROITUS

Lasten tai henkilöiden, joiden fyysiset, aistinvaraiset tai henkiset ominaisuudet ovat alentuneet tai joilla ei ole kokemusta ja tietoa, ei tule käyttää laitetta. Lapset eivät saa leikkiä laitteen kanssa. Lapset eivät saa suorittaa laitteen puhdistusta ja ylläpitoa.

Jos virtajohto vahingoittuu, valmistajan, valmistajan huoltoliikkeen tai vastaavalla tavalla pätevän henkilön täytyy vaihtaa se vaaran välttämiseksi.

Tulipalo voi aiheutua, jos laitetta ei käytetä huolellisesti. Tämän vuoksi:

- ole huolellinen käyttäessäsi laitetta paikassa, jossa on tulenarkoja materiaaleja.

- älä kohdista laitetta samaan paikkaan pitkiä aikoja,

- älä käytä räjähdyskelpoisen ilmaseoksen lähellä,

- huomioi, että lämpöä saattaa kulkeutua poissa näkyvistä oleviin tulenarkoihin materiaaleihin,

- aseta laite sen telineeseen käytön jälkeen ja anna sen jäähtyä ennen säilytystä,

- älä jätä laitetta ilman valvontaa, kun se on käynnissä.

## KÄYTTÖTARKOITUS

Kuumailmapuhallin on suunniteltu maalin poistoon, putkien juottamiseen, PVC:n supistamiseen, hitsaamiseen ja muovin taivuttamiseen sekä yleisiin kuivaus- ja sulatustarkoituksiin.



**VAROITUS:** Lue tämä käyttöohje ja yleiset turvallisuusohjeet huolellisesti ennen laitteen käyttöä oman turvallisuutesi vuoksi. Sähkötyökalu tulee antaa eteenpäin vain näiden ohjeiden kanssa.

Työkalun saa liittää vain arvokilvessä mainittuun jännitteeseen ja sitä voi käyttää vain yksivaiheisella tasavirtasyötöllä. Laite on kaksoiseristetty ja sitä voi siksi käyttää pistorasioista, joissa ei ole maadoitusjohtoa.



Kuumat pinnat – Sormien tai käsien palovammat.

6. Esiasetuspainike
7. Ilman sisääntulo
8. Etukansi
9. Suutin

## PAKKAUKSN SISÄLTÖLUETTELO

- Tarkista laite, virtajohto, pistoke ja kaikki lisävarusteet ja varmista, että ne eivät ole vaurioituneet kuljetuksen aikana.



**VAROITUS:** Pakkausmateriaalit eivät ole leluja! Lapset eivät saa leikkiä muovipussien kanssa! Tukehtumisvaara!

- 1 Kuumailmapuhallin
- 1 Lisävarustesarja (lisävarusteita ei välttämättä ole mukana)
- 1 Ohjekirja



Jos osia puuttuu tai ne ovat vaurioituneet, ota yhteyttä jälleenmyyjään.

## KUVAUS

1. Liukukytin
2. Lämpötilan asetuspainike (2a -, 2b+)
3. Ilman määrän asetuspainike (3a -, 3b +)
4. Vahvistuspainike
5. LCD



# SÄHKÖTYÖKALUJEN KÄYTTÖÄ KOSKEVAT YLEISET VAROITUKSET

Tutustu kaikkiin tämän sähkötyökalun mukana toimitettuihin varoituksiin, ohjeisiin, kuviin ja teknisiin tietoihin. Seuraavassa luetteltujen ohjeiden noudattamatta jättäminen saattaa johtaa sähköiskuun, tulipaloon tai vakavaan vammautumiseen.

## Säilytä varoitukset ja ohjeet tulevaa käyttöä varten.

Varoituksissa käytettävällä termillä ”sähkötyökalu” tarkoitetaan joko verkkovirtaa käyttävää (johdollista) työkalua tai akkukäyttöistä (johdotonta) työkalua.

### Työskentelyalueen turvallisuus

1. **Pidä työskentelyalue puhtaana ja hyvin valaistuna.** Sotkuisissa ja pimeissä tiloissa sattuu helposti onnettomuuksia.
2. **Älä käytä sähkötyökaluja tiloissa, joissa on räjähdysvaara (esimerkiksi palavia nesteitä, kaasuja tai pölyä).** Sähkötyökalut synnyttävät kipinöitä, jotka voivat sytyttää pölyn tai kaasun.
3. **Pidä lapset ja katselijat loitolla, kun käytät työkalua.** Häiriötekijät voivat johtaa työkalun hallinnan menetykseen.

### Sähköturvallisuus

1. **Sähkötyökalun pistotulpan täytyy sopia pistorasiaan.** Älä koskaan muuta tulppaa millään tavalla. Älä käytä pistotulpan sovitinta maadoitettujen (maattokosketin) sähkötyökalujen kanssa. Muuttamattomat tulpat ja sopivat pistorasiat pienentävät sähköiskun vaaraa.
2. **Vältä vartalosoketusta maadoitettuihin pintoihin kuten putkiin, lämpöpattereihin, liesiin ja jääkaappeihin.** Sähköiskun vaara kasvaa, jos vartalosi on maadoitettu tai yhteydessä maahan.
3. **Älä jätä sähkötyökaluja sateeseen tai kosteisiin olosuhteisiin.** Sähkötyökaluun päässyt vesi suurentaa sähköiskun vaaraa.
4. **Älä käsittele virtajohtoa huonosti.** Älä koskaan kannna tai vedä sähkötyökalua virtajohdosta tai irrota sitä pistorasista johdosta vetämällä. Suojaa virtajohto kuumuudelta, öljyltä, teräviltä reunoilta ja liikkuvilta osilta. Vahingoittuneet tai kiinni tarttuneet johdot suurentavat sähköiskun vaaraa.
5. **Kun käytät sähkötyökalua ukkona, käytä ulkokuvaan tarkoitettua jatkajohtoa.** Ulkokuvaan tarkoitettujen johdon käyttö pienentää sähköiskun vaaraa.
6. **Jos sähkötyökalun käyttöä kosteissa olosuhteissa ei voida välttää, käytettävässä virtalähteessä tulee olla vikavirtasuojat.** Vikavirtakytkimen käyttäminen vähentää sähköiskuvaaraa.
7. **On aina suositeltavaa käyttää virtalähteen yhteydessä vikavirtasuojaa, jonka nimellinen laukaisuvirta on 30 mA tai vähemmän.**
8. **Sähkökäyttöiset työkalut voivat muodostaa käyttäjälle vaarattomia sähkömagneettikenttiä (EMF).** Kuitenkin sydämentahdistimia ja muita lääketeollisia laitteita käyttävien henkilöiden tulisi ottaa yhteys laitteen valmistajaan ja/tai lääkäriin

ennen tämän sähkökäyttöisen työkalun käyttöä.

9. **Älä koskettele virtajohtoa märillä käsillä.**
10. **Jos virtajohto on vaurioitunut, se on korjattava valmistajan tai jälleenmyyjän toimesta vaaratilanteiden välttämiseksi.**

### Henkilökohtainen turvallisuus

1. **Pysy valppaana, katso mitä teet, ja käytä tervevä järkeä, kun käytät sähkötyökalua.** Älä käytä sähkötyökalua, jos olet väsynyt tai huumeiden, alkoholin tai lääkkeiden vaikutuksen alainen. Hetkellinen tarkkaamattomuus sähkötyökalun käytön aikana voi aiheuttaa vakavan vamman.
2. **Käytä henkilönsuojaimia.** Käytä aina suoja-laseja. Suojavarusteiden, esimerkiksi hengityssuojaimen, pitävien turvakengien, suojakypärän tai kuulosuojaimien, asianmukainen käyttö vähentää loukkaantumisia.
3. **Estä työkalun tahaton käynnistyminen.** Varmista, että kytkin on OFF-asennossa, ennen kuin kytket virtajohdon ja/tai akun, nosta laitteen tai kannat työkalua. Sähkötyökalun kantaminen sormi kytkimellä tai sen kytkeminen virtalähteeseen kytkin painettuna aiheuttaa helposti onnettomuuden.
4. **Irrota säätöavain tai vääntötyökalu ennen työkalun käynnistystä.** Sähkötyökalun pyöriivään osaan kiinni jätetty työkalu tai avain voi aiheuttaa loukkaantumisen.
5. **Älä kurkota.** Seiso tukevassa asennossa ja säilytä tasapainosi. Näin säilytät sähkötyökalun hallinnan odottamattomissa tilanteissa.
6. **Pukeudu asianmukaisesti.** Älä käytä löysiä vaatteita tai koruja. Pidä hiukset ja vaatteet erossa liikkuvista osista. Löysät vaatteet, korut tai pitkät hiukset voivat tarttua liikkuviin osiin.
7. **Jos pölyn poisto- ja keräysliitäntää varten on olemassa laitteet, huolehdi siitä, että ne liitetään ja että niitä käytetään oikein.** Pölyn kerääminen vähentää pölyyn liittyviä vaaroja.
8. **Älä anna työkalun toistuvan käytön tuudittaa sinua turvallisuuden tunteeseen niin, että laiminlyöt työkalun turvaohjeet.** Varomaton käyttö voi aiheuttaa vakavan vamman sekunnin murto-osassa.
9. **Käytä aina suojalaseja silmiesi suojaamiseksi** apturumia vastaan sähkökäyttöisten laitteiden käytön aikana. Suojalasiin täytyy noudattaa ANSI Z87.1 Yhdysvalloissa, EN 166 Euroopassa tai AS/NZS 1336 Australiassa / Uudessa Seelannissa olevia vaatimuksia. Australiassa / Uudessa Seelannissa on lainmukaisesti pakollista käyttää kasvosuojaimia myös kasvojen suojaamiseksi.

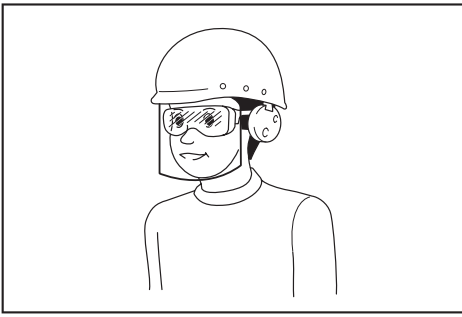

Työnantajien velvollisuuksiin kuuluu varmistaa, että laitteen käyttäjät ja työpaikan välittömässä läheisyydessä olevat muut sivulliset henkilöt käyttävät asianmukaisia henkilönsuojaimia.

#### Sähkötyökalun käyttö ja hoito

1. Älä käytä sähkötyökalua väkisin. Käytä tarkoitukseen sopivaa sähkötyökalua. Oikea sähkötyökalu tekee työn paremmin ja turvallisemmin nopeudella, jolle se on suunniteltu.
2. Älä käytä työkalua, jos se ei käynnisty ja sammu kytkimestä. Sähkötyökalu, jota ei voi käyttää virtakytkimellä, on vaarallinen ja se on korjattava.
3. Irrota virtapistoke virtalähteestä ja/tai akku sähkötyökalusta jos se on irrotettavissa, ennen minkään työkaluun kohdistuvan säätö- tai osienvaihtotoimenpiteen suorittamista, tai ennen työkalujen varastointia. Tällaiset ehkäisevät turvatoimet pienentävät sähkötyökalun vahingossa käynnistymisen vaaraa.
4. Säilytä käyttämättömät sähkötyökalut poissa lasten ulottuvilta, äläkä anna sähkötyökalua tai näitä ohjeita tuntemattomien henkilöiden käyttää työkalua. Sähkötyökalut ovat vaarallisia harjaantumattomien käyttäjien käsissä.
5. Huolla sähkötyökaluja ja lisävarusteita. Tarkista kaikkien liikkuvien osien liikeradat ja kiinnitykset, osien eheys sekä kaikki muu sellainen, joka voi vaikuttaa sähkötyökalun toimintaan. Jos sähkötyökalu on vahingoittunut, korjauta se ennen käyttöä. Puutteellisesti huollatut sähkötyökalut aiheuttavat usein tapaturmia.
6. Pidä leikkaustyökalut terävinä ja puhtaina. Oikein hoidetut leikkaustyökalut, joissa on terävät leikkausarmat, eivät takertele yhtä helposti ja niitä on helppo hallita.
7. Käytä tätä sähkötyökalua, lisävarusteita, vaihtoteriä jne. näiden ohjeiden mukaisesti, ja ota myös huomioon työolosuhteet ja suoritettavan työn laatu. Sähkötyökalun käyttö tarkoituksiin, joihin sitä ei ole suunniteltu, voi aiheuttaa vaaratilanteen.
8. Pidä kahvat ja tartuntapinnat kuivina, puhtaina ja erossa öljystä ja rasvasta. Et voi käyttää työkalua turvallisesti ja hallitusti odottamattomissa tilanteissa, mikäli kahvat ja tartuntapinnat ovat liukkaita.
9. Älä käytä työkaluun mahdollisesti takertuvia kankaisia työvälineitä työkalun käytön aikana.

Kankaisten työvälineiden takertuminen työkalun liikkuviin osiin voi aiheuttaa henkilövahingon.

#### Huolto

1. Anna pätevän korjaajan huoltaa sähkötyökalusi käyttäen vain identtisiä varaosia. Näin varmistetaan, että sähkötyökalun turvallisuus säilyy.
2. Noudata voitelu- ja lisävarusteiden vaihto-ohjeita.

### KUUMAILMAPUHALTIMEN LISÄTURVAOHJEITA

- Älä laita kättäsi ilma-aukkojen päälle tai peitä aukkoja millään tavalla.
- Työkalun suutin ja lisävarusteet tulevat erittäin kuumiksi käytön aikana. Anna näiden osien jäähtyä ennen niiden koskettamista.
- Sammuta aina työkalu ennen sen laskemista maahan.
- Älä jätä työkalua ilman valvontaa, kun se on käynnissä.
- Tulipalo voi aiheutua, jos laitetta ei käytetä huolellisesti.
- Lämpöä saattaa kulkeutua poissa näkyvistä oleviin tulenarkoihin materiaaleihin. Älä käytä kosteissa olosuhteissa, joissa voi olla helposti syttyviä kaasuja tai tulenarkojen materiaalien lähellä.
- Anna työkalun jäähtyä kokonaan ennen varastointia.
- Varmista riittävä tuuletus, koska käytön aikana voi syntyä myrkyllisiä höyryjä.
- Älä käytä hiusten kuivaukseen.
- Älä estä joko ilman sisäänottoa tai suuttimen ulostuloa, koska se saattaa aiheuttaa liiallisen lämmön kerääntymisen ja työkalun vahingoittumisen.
- Älä kohdistaa kuumaa ilmaa muihin ihmisiin.
- Älä kosketa metallista suutinta, koska se tulee erittäin kuumaksi käytön aikana ja pysyy kuumana jopa 30 minuuttia käytön jälkeen.
- Älä paina suutinta mitään vasten käytön aikana tai välittömästi käytön jälkeen.
- Älä laita mitään suuttimen sisään, koska se voi aiheuttaa sähköiskun. Älä katso alas suuttimeen yksikön toiminnan aikana, koska laite tuottaa erittäin kuumaa lämpötilaa.
- Älä anna maalin tarttua suuttimeen tai kaapiin, koska se voi jonkin ajan kuluttua syttyä.

#### Maalin poistaminen

- Älä käytä tätä työkalua liijyя sisältävän maalin poistamiseen. Maalin suikaleet, jäämät ja höyryt saattavat sisältää myrkyllistä liijyя. Ennen vuotta 1960 rakennetut rakennukset on voitu maalata liijyя sisältävällä maalilla ja peittää myöhemmin uusilla maalikerroksilla. Jos pinnoilla olevaan maaliin kosketaan, liijyя voi joutua käsiin kautta suuhun ja sitä kautta elimistöön. Altistuminen matalillekin liijymäärille voi aiheuttaa peruuttamattoman vaurion aivoille ja hermostolle. Nuoret ja syntymättömät lapset







ovat erityisen alttiita.

- Varmista poistettaessa maalia, että työalue on suljettu. Käytä mielellään hengityssuojainta.
- Älä polta maalia. Käytä kaavinta ja pidä suutin vähintään 25 mm:n päässä maalatusta pinnasta. Kun työskentelet pystysuoralla pinnalla,

työskentele alaspäin estääksesi maalin putoamisen työkalulle ja maalin palamisen.

- Hävitä kaikki maalin jäämät turvallisesti ja varmista, että työskentelyalue puhdistetaan huolellisesti työn valmistumisen jälkeen.

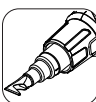
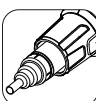
## OIKEAN LISÄVARUSTEEN ASENNUS (JOS KÄYTÖSSÄ)

Kuvake	Kuvaus	Tarkoitus
	Lasinsuojaussuutin	Suojaa ikkunoita poistettaessa maalia kehyksistä
	Heijastava suutin	Putkien juottaminen
	Pienennyssuutin	Hitsaus, holkin supistus (kuumuus keskitetään pienelle alueelle)
	Leveäaukkoinen suutin	Kuivaus, sulatus (kuumuus leviää laajemmalle alueelle)
	Laippahitsauksen suutin	Hitsaus
	Kutistesukan heijastin	Juottaminen
	Hitsaussuutin	Hitsaus
	Painerulla	Paina työkappaleen pintaa

Kuvake	Kuvaus	Tarkoitus
	Kaavin	Maalin ja lakan poistaminen.



- Varmista, että työkalu on sammutettu ja suutin on jäähtynyt.
- Putoava suutin voi sytyttää lattialla olevat esineet. Suuttimet täytyy kiinnittää napakasti ja tiukasti yksikköön.
- Kuuman suuttimen koskettaminen voi johtaa vakaviin palovammoihin. Anna suuttimen jäähtyä kokonaan ennen sen kiinnittämistä tai vaihtamista tai käytä sopivaa työkalua.
- Kuuma suutin voi sytyttää alustan tuleen. Laita kuumat suuttimet vain tulenkestäville pinnoille.
- Väärä tai viallinen suutin voi johtaa kuumuuden kerääntymiseen ja vaurioittaa yksikköä. Käytä vain yksikköösi sopivia alkuperäisiä suuttimia taulukon mukaisesti.

## KÄYTTÖOHJEET



Jos et ole varma oikeasta asetuksesta, aloita alhaisella lämpötila-asetuksella ja nosta lämpötilaa vähitellen, kunnes saavutat optimitulokset.



**Noudata aina turvallisuusohjeita ja sovellettavia säädöksiä.**



**Käytä vain yhtä kättä työkalun pitämiseen. Älä laita toista kättäsi ilma-aukkojen päälle. (Kuva 1)**



**Älä käytä reikiä työkalun kotelossa putoamisen estoon korkeissa paikoissa.**

### Ennen käyttöä

- Asenna käyttötarkoitukseen sopiva lisävaruste.

### Käynnistäminen ja sammuttaminen

- Liukukytkimen luku tarkoittaa seuraavaa.
  - HG6530V:
    - 0: OFF-asento
    - 1: Jäähdytykseen noin 50 °C:n ilmvirralla
    - 2: Lämmitykseen alhaisella ilmamäärällä
    - 3: Lämmitykseen korkealla ilmamäärällä
  - HG6531C:
    - 0: OFF-asento
    - 1: Jäähdytykseen noin 50 °C:n ilmvirralla
    - 2: Lämmitykseen
- Kytkeäksesi kuumailmapuhaltimen päälle liu'uta liukukytkin (1) 0:sta johonkin ON-asennoista 1, 2 tai 3.
- Sammuta kuumailmapuhallin asettamalla liukukytkin asentoon 1 jäähdyttääksesi laitetta jonkin aikaa ja aseta sitten liukukytkin asentoon 0 (OFF).



**Kuumailmapuhaltimesta saattaa nousta hieman savua pian päälle kytkemisen jälkeen. Tämä ei tarkoita ongelmaa laitteessa.**

### Lämpötilan asetus (HG6530V)

Lämpötilan voi asettaa liukukytkimellä (1) asennoissa 2 tai 3.

- Paina lämpötilan asetuspainiketta + (2b) suurentaaksesi lämpötilaa ja - (2a) pienentääksesi lämpötilaa. LCD (5) näyttää ilmavirran lämpötilan muutama sekunti tavoitelämpötilan asettamisen jälkeen.
- Vaihda yksikön lämpötila °C:n tai °F:n välillä painamalla + ja - yhdessä.

### Esiasetetun tilan valinta (HG6531C)

Käytettävissä on 14 esiasetettua tilaa lämpötilan ja ilmamäärän nopeaan asetukseen tärkeimpiin sovelluksiin sopiviksi. Valitse haluttu esiasetettu sovellus seuraavasti.

1. Aseta liukukytkin (1) asentoon 2. LCD (5) näyttää viimeksi käytetyn sovelluksen nimen ja vastaavat lämpötila- ja ilmamäärän asetukset. Muutaman sekunnin kuluttua LCD näyttää ilmavirran esiasetetun lämpötilan.
2. Paina esiasetuspainiketta (6). Sovelluksen nimi tulee näkyviin.
3. Paina lämpötila-asetuksen painikkeita (2a/b) tai ilmamäärän asetuspainikkeita (3a/b) sovelluksen valitsemiseksi. Kun haluttu sovelluksen nimi näytetään LCD-näytöllä, paina vahvistuspainiketta (4) asetuksen hyväksymiseksi.



**Aina kun asetusta ei vahvisteta painamalla vahvistuspainiketta (4) 5–6 sekunnin aikana, laite palaa aikaisemmin vahvistettuun asetukseen.**

### Lämpötilan ja ilmamäärän asetus (HG6531C)

Vaihda lämpötilaa ja ilmamäärää seuraavasti. Kun liukukytkin (1) on asennossa 1, vain ilmamäärää voidaan muuttaa.



**Kun liukukytkin on asennossa 2, tämä toiminto korvaa tällä hetkellä LCD-näytöllä näkyvän esiasetetun lämpötilan ja ilmamäärän.**

1. Aseta liukukytkin (1) asentoon 1 tai 2.
2. Paina lämpötilan asetuspainikkeita (2a/b) vaihtaaksesi lämpötilan. Paina ilmamäärän asetuspainikkeita (3a/b) vaihtaaksesi ilmamäärän. Lämpötilan ja ilmamäärän merkivalot alkavat vilkkua LCD-näytöllä (5).
3. Vahvista asetus painamalla vahvistuspainiketta (4). Lämpötila ja ilmamäärä LCD-näytöllä lakkaa vilkkumasta. Muutaman sekunnin kuluttua LCD näyttää ilmavirran esiasetetun lämpötilan.



**Aina kun asetusta ei vahvisteta painamalla vahvistuspainiketta (4) 5–6 sekunnin aikana, laite palaa aikaisemmin vahvistettuun asetukseen.**

#### Näytön kielen ja lämpötilan yksikön asetus (HG6531C)

1. Aseta liukukytkin (1) asentoon 1/2.
2. Paina ja pidä esiasetuspainiketta (6) painettuna, kunnes kielipalkki vilkkuu.
3. Vaihda yksikön lämpötila °C:n tai °F:n välillä painamalla lämpötilan asetuspainikkeita (2a/b). Vaihda kieltä painamalla ilmamäärän asetuspainikkeita (3a/b). Valittavissa on 10 kieltä: Englanti, saksa, italia, ranska, espanja, portugali, hollanti, ruotsi, kiina ja japani.
4. Vahvista asetus painamalla vahvistuspainiketta (4).

#### Irrottava etukansi

- Etukannen voi irrottaa työskennellessäsi kapealla alueella.



#### Varo kuumaa suutinta.

Etukannen irrottaminen lisää palovamman vaaraa paljaan kuuman suuttimen kanssa.

#### Maalin poistaminen

- Asenna sopiva lisävaruste.
- Aseta korkea ilman lämpötila.
- Käynnistä työkalu.
- Kohdistu kuumaa ilmaa irrottettavaan maaliin.
- Kun maali pehmenee, raaputa maali poista käsikaapimella.



**Älä poista maalia metallisista ikkunakehyksistä, koska kuumuus voi kulkeutua lasiin ja halkaista sen. Poistettaessa maalia muista ikkunakehyksistä käytä lasin suoja-suutinta.**



**Älä pidä työkalua suunnattuna yhteen kohtaan liian kauan, jotta pinta ei syty tuleen.**



**Vältä maalin keräämistä kaapimeen, koska maali voi sytyä tuleen. Poista tarvittaessa maalijäämät kaapimesta veitsellä.**

#### Käyttö paikallaan

Työkalua voi myös käyttää paikallaan.

- Aseta työkalu tukevaan työpenkkiin.
- Suojaa kaapeli niin, että työkalua ei voi vetää pois työpenkistä.
- Käynnistä työkalu varovaisesti.



**Varmista, että suutin osoittaa aina pois päin itsestäsi ja sivullisista.**



**Varmista, ettet pudota suuttimeen mitään.**

#### Jäähdytys

Suutin ja lisävaruste tulevat erittäin kuumiksi käytön aikana. Anna niiden jäähtyä ennen kuin yrität siirtää tai varastoida työkalua.

- Lyhennä jäähdytysaikaa vaihtamalla työkalu alhaisimmalle ilman lämpötila-asetukselle ja antamalla sen käydä muutaman minuutin.
- Sammuta työkalu ja anna sen jäähtyä vähintään 30 minuuttia. Aseta se aina pystysuuntaan ja seisovaan asentoon.

**Kun lämpöpistoolin sisäosat kuumenevat liikaa, LCD-näytön merkivalo vilkkuu.**

**Aseta siinä tapauksessa liukukytkin asentoon 1, jotta työkalu jäähtyy. Kun se on jäähtynyt täysin, aloita toiminto alusta.**



**Jos LCD-näyttö vilkkuu edelleen uudelleenkäynnistymisen jälkeen, ota yhteyttä paikalliseen Makita-palvelukeskukseen.**

## YLLÄPITO JA PUHDISTUS



**Huomio:** Irrota pistoke pistorasiasta ennen huollon tai puhdistuksen suorittamista laitteella.

#### Ylläpito

- Sähkötyökalusi on suunniteltu toimimaan pitkän aikaa vähäisellä ylläpidolla. Jatkuva tyydyttävä toiminta riippuu työkalun oikeasta huollosta ja säännöllisestä puhdistamisesta.

#### Voitelu

- Sähkötyökalusi ei vaadi lisävoitelua.

#### Puhdistus

- Estääksesi moottorin ylikuumenemisen pidä koneen ilmanottoaukot puhtaina ja poista pöly ja lika.
- Puhdista koneen kotelo säännöllisesti pehmeällä liinalla mielellään jokaisen käytön jälkeen. Jos lika ei irtoa, käytä saippuavedellä kostutettua pehmeää liinaa.



**Älä koskaan käytä liuottimia, kuten bensiiniä, alkoholia, ammoniakkin vesiliuosta jne. Ne voivat vahingoittaa muoviosia.**

## TEKNISET TIEDOT

Mallinumero:	HG6531C	HG6530V
Jännite	220-240V ~ 50Hz	220-240V ~ 50Hz
Teho	2000W	2000W
Lämpötila	I 50°C 200–550l/min	I 50°C 500l/min
Ilman virtaus	II 50–650°C 200–550l/min	II 50–650°C 280l/min
		III 50–650°C 550l/min
Koko pituus	257mm	257mm
Nettopaino	0,71kg	0,72kg

### Esiasetetun tilan oletusasetus

Nro	Sovelluksen nimi	Lämpötila	Ilmamäärä
1	VAPAAASETUS 1	250 °C	5
2	VAPAAASETUS 2	500 °C	5
3	KUTISTUS	300 °C	3
4	MUOTOILU	250 °C	4
5	KUPARIN JUOTTO	650 °C	3
6	MAALIN KUIVAUS	650 °C	5
7	MAALIN POISTO	450 °C	5
8	LATTIAKALVON HITSAUS	450 °C	3
9	PPEPDM:N HITSAUS	280 °C	3
10	HDPE:N HITSAUS	300 °C	3
11	PP:N HITSAUS	320 °C	3
12	PVC-U:N HITSAUS	340 °C	3
13	ABS:N HITSAUS	360 °C	3
14	PC:N HITSAUS	380 °C	3

## YMPÄRISTÖ



Jos laitteesi täytyy vaihtaa pitkäaikaisen käytön jälkeen, älä heitä sitä pois talousjätteen joukossa, vaan hävitä se ympäristölle turvallisella tavalla.

Käytöstä poistettuja sähkölaitteita ei saa käsitellä kuten tavallista talousjätettä. Kierrätä ne asianmukaisesti. Kysy lisäohjeita paikallisilta viranomaisilta tai jälleenmyyjältä.

Muutoksia voidaan tehdä ilman ilmoitusta.

## BRĪDINĀJUMS

Šo ierīci nevar izmantot bērni vai personas ar ierobežotām fiziskajām, maņu vai garīgajām spējām, kā arī personas bez nepieciešamās pieredzes un zināšanām. Bērni nedrīkst spēlēt ar ierīci. Tīrīšanu un apkopi nedrīkst veikt bērni.

Ja barošanas vads ir bojāts, tā nomaina jāveic ražotājam, tā apkopes darbiniekam vai līdzcērtīgi kvalificētām personām, lai novērstu bīstamības.

Neuzmanīgas ierīces lietošanas gadījumā var rasties ugunsgrēks, tāpēc:

- uzmanieties, lietojot ierīci vietās, kur ir degoši materiāli;
- neizmantojiet ierīci vienas un tās pašas vietas ilgstošai apstrādei;
- neizmantojiet sprādzienbīstamā vidē;
- ņemiet vērā, ka siltums var tikt novadīts uz degošiem materiāliem, kas nav redzami;
- pēc lietošanas novietojiet ierīci uz statīva un ļaujiet tai atdzist pirms uzglabāšanas;
- neatstājiet ieslēgtu ierīci bez uzraudzības.

## PAREDZĒTAIS LIETOJUMS

Karstā gaisa fēns ir paredzēts krāsas noņemšanai, cauruļu lodēšanai, PVH izstrādājumu termorucināšanai, plastmasas metināšanai un liekšanai, kā arī vispārējiem žāvēšanas un atkausēšanas darbiem.



**BRĪDINĀJUMS.** Pirms šīs ierīces lietošanas uzmanīgi izlasiet šo rokasgrāmatu un vispārīgos drošības norādījumus savai drošībai. Nododiet elektroinstrumentu citai personai tikai kopā ar šiem norādījumiem.

Instrumentam jābūt pievienotam tikai barošanas avotam ar tādu pašu spriegumu kā norādīts uz tehnisko datu uzraksta plāksnītes, un to var darbināt, tikai izmantojot vienfāzes maiņstrāvas padevi. Tiem ir divkārtīga izolācija, tādēļ tos var izmantot arī kontaktlīdzdās bez zemējuma.



Karstas virsmas — pirkstu un roku apdeguma risks.

## APRAKSTS

1. Slīdošais slēdzis
2. Temperatūras iestatīšanas poga (2a -, 2b +)
3. Gaisa tilpuma iestatīšanas poga (3a -, 3b +)
4. Apstiprinājuma poga
5. LCD
6. Iepriekšēja iestatījuma poga
7. Gaisa ieplūdes atvere
8. Priekšējais pārsegs
9. Uzgaisis

## IEPAKOJUMA SATURA SARAKSTS

- Pārbaudiet, vai ierīcei, strāvas vadam, kontakt-dakšai un visiem piederumiem nav radušies bojājumi transportēšanas laikā.



**BRĪDINĀJUMS.** Iepakojums nav rotallieta! Bērni nedrīkst rotaļāties ar plastmasas maisiņiem! Pastāv nosmakšanas briesmas!

- 1 karstā gaisa fēns
- 1 piederumu komplekts (piederumi var nebūt iekļauti)
- 1 instrukciju rokasgrāmatā



Ja kādas daļas trūkst vai ir bojātas, lūdzu, sazinieties ar izplatītāju.

## VISPĀRĪGI ELEKTRISKO DARBARĪKU DROŠĪBAS BRĪDINĀJUMI

Izlasiet visus drošības brīdinājumus, instrukcijas, apskatiet ilustrācijas un tehniskos datus, kas iekļauti mehānizētā darbarīka komplektācijā. Ja netiek ievēroti visi tālāk minētie noteikumi, var tikt izraisīta elektrotrauma, notikt aizdegšanās un/vai rasties smagas traumas.

### Glabājiet visus brīdinājumus un norādījumus, lai varētu tajos ieskatīties turpmāk.

Termins „elektrisks darbarīks” brīdinājumos attiecas uz tādu elektrisko darbarīku, ko darbina ar elektrību (ar vadu), vai tādu, ko darbina ar akumulatoru (bez vada).

#### Darbavietas drošība

1. **Uzturiet darbavietu tīru un nodrošiniet labu apgaismojumu.** Nekārtīga vai slikti apgaismota darbavietā var izraisīt negadījumus.
2. **Nelietojiet mehānizētos darbarīkus sprādzien- nedrošās vidēs, piemēram, uzliesmojošo šķidrūm, gāzu vai putekļu klātbūtnē.** Mehānizētie darbarīki ģenerē dzirksteles, kuras var uzliesmot putekļus vai iztvaikojumus.
3. **Nelaujiet bērniem un nepiederošām personām atrasties darbavietas tuvumā.** Uzmanības novēršana var izraisīt kontroles zaudēšanu.

#### Elektriskā drošība

1. **Mehānizētā darbarīka kontaktakšai jāatbilst kontaktligzdai.** Nekad un nekādā veidā nemodificējiet kontaktakšu. Neizmantojiet nekādas pārējas kontaktakšas ar izņemtiem mehānizētajiem darbarīkiem. Nemodificētas kontaktakšas un atbilstošas kontaktligzdas samazinās elektriskā trieciena risku.
2. **Izvairoties no pieskaršanās izņemtām virsmām, piemēram, caurulēm, radiatoriem un ledusskapjiem.** Ja jūsu ķermenis ir iezemēts, tad rodas palielināts elektriskā trieciena risks.
3. **Neatstājiet mehānizētos darbarīkus lietū vai mitruma apstākļos.** Ūdens nokļūšana elektriskajā darbarīkā palielinās elektriskā trieciena risku.
4. **Lietojiet vadu pareizi.** Nekad nenesiet elektrisko darbarīku, turot aiz vada, neraujiet aiz vada, lai izņemtu kontaktakšu no kontaktligzdas. Sargājiet vadu no siltuma avotiem, eļļas, asām malām un kustīgajām detaļām. Bojāti vai sapīti vadi paaugstina elektriskā trieciena risku.
5. **Kad elektriskais darbarīks tiek lietots ārā, izmantojiet tikai tādus pagarinājuma vadus, kuri paredzēti lietošanai ārā.** Āra apstākļos lietošanai paredzēta vada izmantošana samazina elektriskā trieciena risku.
6. **Ja nevar novērst elektriskā darbarīka izmantošanu mitrā vidē, izmantojiet strāvas aizsardzības ierīces (RCD (Residual Current Device)) aizsargātu barošanas avotu.** RCD ierīces izmantošana mazina elektriskās strāvas trieciena

brīdījumus.

7. **Vienmēr ieteicama strāvas padeve caur RCD (Residual current device) ierīci, kuras nominālā sākuma strāva ir 30 mA vai mazāka.**
8. **Mehāniskie darbarīki var radīt lietotājam nekaitīgus elektromagnētiskos laukus (EML).** Taču lietotājiem ar elektrokardiostimulatoriem un līdzīgām medicīnas ierīcēm ir jāsazinās ar attiecīgo ierīču ražotājiem un/vai ārstu, pirms šī mehāniskā darbarīka izmantošanas.
9. **Ar mitrām rokām nepieskarieties strāvas vada kontaktakšai.**
10. **Ja vads ir bojāts, vērsieties pie ražotāja vai pārstāvja, lai to nomainītu, šādi izvairoties no drošības riska.**

#### Personiskā drošība

1. **Elektriskā darbarīka lietošanas laikā esiet uzmanīgi, sekojiet savai darbībai, rīkojieties prātīgi. Nelietojiet elektrisko darbarīku, ja esat noguruši, kā arī narkotiku, alkohola un medikamentu ietekmē.** Neuzmanības mirklis mehānizētā darbarīka lietošanas laikā var izraisīt smagas traumas gūšanu.
2. **Izmantojiet individuālos aizsardzības līdzekļus. Vienmēr lietojiet aizsargbrilles.** Attiecīgos apstākļos lietojot aizsarglīdzekļus, piemēram, putekļu masku, aizsargapavus ar neslīdošu zoli, aizsargķiveri un ausu aizsargus, mazināsies traumu risks.
3. **Nepieļaujiet nejašu iedarbināšanu. Pirms darbarīka pievienošanas strāvas avotam un/vai akumulatoram, pirms tā pacelšanas un pārņēšanās pārlicinieties, ka slēdzis atrodas izslēgšanas stāvoklī.** Elektrisko darbarīku pārņēšanās, novietojot pirkstu uz slēdža vai strāvas ieslēgšanas rīkiem, var izraisīt negadījumus.
4. **Neņemiet uzgriežņu atslēgas un regulēšanas instrumentus pirms elektriskā darbarīka ieslēgšanas.** Elektriskā darbarīka kustīgajai daļai piespīrināta uzgriežņu atslēga var izraisīt traumu.
5. **Nesniedzieties pārāk tālu. Vienmēr stingri stāviet uz piemērota atbalsta un saglabājiet līdzsvaru.** Tas nodrošinās labāku kontroli pār elektrisko darbarīku neparedzētās situācijās.
6. **Apģērbieties atbilstīgi. Nevalkājiet vaļīgu apģērbu un rotaslietas. Turiet matus un apģērbu drošā attālumā no darbarīka kustīgajām daļām.** Vaļīgs apģērbs, rotaslietas un gari mati var iekļerties kustīgajās daļās.
7. **Ja darbarīkam ir savienojuma vieta putekļu atsūkņam un savākšanas ierīces pievienošanai, pārlicinieties, ka tā ir pievienota un pareizi izmantota.** Putekļu savākšanas ierīces izmantošana var samazināt ar putekļiem saistītus riskus.
8. **Nelaujiet ilgstošas darbarīka izmantošanas gaitā iekrātajai pieredzei padarīt jūs bezrūpīgu – neignorējiet darbarīka drošas lietošanas principus.** Neuzmanīga darbība var acumirklī radīt smagu traumu.
9. **Kad izmantojat mehāniskos darbarīkus, vienmēr valkājiet aizsargbrilles, lai pasargātu acis.** Aizsargbrillēm jāatbilst šādiem standartiem: ANSI Z87.1 ASV, EN 166 Eiropā un AS/NZS 1336 Austrālijā/Jaunzēlandē. Austrālijā/



**Jaunzēlandē ar likumu noteikts, ka darba laikā jāizmanto arī sejsargs.**

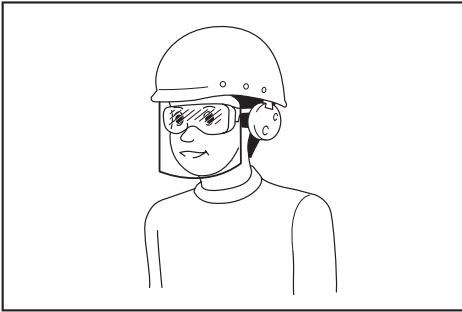

Darba devējam ir jānodrošina tas, lai darbarīka operatori un citas tiešajā darba vietā esošās personas izmantotu vajadzīgo aizsargaprīkojumu.

**Mehanizētā darbarīka lietošana un apkope**

1. **Nelietojiet elektrisko darbarīku ar spēku.** Izmantojiet elektrisko darbarīku, kas atbilst pielietojuma veidam. Atbilstošs elektriskais darbarīks veiks darbu labāk, ātrāk un ar paredzētu ražīgumu.
2. **Nelietojiet elektrisko darbarīku, ja slēdzis to neieslēdz un neizslēdz.** Jebkurš elektriskais darbarīks, kuru nevar vadīt ar slēdža palīdzību, ir bīstams, un tas ir jāremontē.
3. **Pirms mehanizēto darbarīku regulēšanas, piederumu maiņas vai uzglabāšanas atvienojiet barošanas kabeļa spraudni no barošanas avota un/vai izņemiet akumulatora bloku, ja to var izņemt.** Šādi piesardzības pasākumi nepieļaus mehanizētā darbarīka nejaušu ieslēgšanu.
4. **Glabājiet elektriskos darbarīkus bērniem nepieejamā vietā un neļaujiet darbarīku lietot personām, kuras nav apmācītas to lietošanai vai nezina šos norādījumus.** Neapmācītu lietotāju rokās elektriskie darbarīki ir bīstami.
5. **Veiciet mehanizēto darbarīku un piederumu apkopi.** Pārbaudiet, vai kustīgās daļas ir pareizi savienotas un nostiprinātas, vai detaļas nav bojātas, kā arī vai nav kāds cits apstāklis, kas varētu ietekmēt mehanizēto darbarīku darbību. Ja mehanizētais darbarīks ir bojāts, pirms lietošanas tas jāsamontē. Daudzu negadījumu iemesls ir slikti uzturētu mehanizēto darbarīku lietošana.
6. **Regulāri uzasiniet un tīriet griešanas instrumentus.** Pareizi koptu instrumentu ar asām griezējškaitnēm iestrēgšanas risks ir mazāks un tos ir vieglāk vadīt.
7. **Izmantojiet elektrisko darbarīku, uzgaļus un citus piederumus saskaņā ar šiem norādījumiem, ņemot vērā darba apstākļus un veicamo darbu specifiku.** Elektrisko darbarīku izmantošana neparedzētiem nolūkiem var radīt bīstamas situācijas.
8. **Uzturiet rokturus un satveršanas virsmas sausas un tīras; gādājiet, lai uz tām nebūtu eļļas un smērvielu.** Slīdēni rokturī un satveršanas virsmas neļaus droši lietot un vadīt mehanizēto

darbarīku neparedzētās situācijās.

9. **Darba laikā nevelciet auduma darba cimdus, kas var iepīties darbarīkā.** Ja auduma darba cimdi iepinas kustīgajās detaļās, tas var radīt traumas.

**Apkope**

1. **Uzticiet savu elektriskā darbarīka apkopi kvalificētam remontstrādniekam, izmantojiet tikai identiskas rezerves daļas.** Tas garantēs to, ka elektriskā darbarīka drošības pakāpe nesamazināsies.
2. **Ievērojiet eļļošanas un piederumu maiņas norādījumus.**

## **PAPILDU DROŠĪBAS NORĀDĪJUMI ATTIECĪBĀ UZ KARSTĀ GAISA FĒNU**

- **Neaizsedziet ar roku vai citā veidā nebloķējiet gaisa ventilācijas atveres.**
- **Šī instrumenta uzgaļš un piederumi lietošanas laikā kļūst ļoti karsti.** Ļaujiet šim daļām atdzist, pirms tām pieskaraties.
- **Pirms nolikšanas vienmēr izslēdziet instrumentu.**
- **Neatsājjiet instrumentu bez uzraudzības, kamēr tas ir ieslēgts.**
- **Neuzmanīgas ierīces lietošanas gadījumā var rasties ugunsgrēks.**
- **Siltums var tikt novadīts uz degošiem materiāliem, kas nav redzami.** Nelietojiet mitrā vidē, vietās, kur var būt viegli uzliesmojošas gāzes, vai degošu materiālu tuvumā.
- **Ļaujiet instrumentam atdzist pirms tā uzglabāšanas.**
- **Nodrošiniet atbilstošu ventilāciju, ja var rasties toksiski izgarojumi.**
- **Neizmantojiet kā matu fēnu.**
- **Neaizsedziet gaisa ieplūdes vai uzgaļa izplūdes atveres, jo tas var izraisīt pārmērīgu uzkaršanu, radot instrumenta bojājumus.**
- **Nevērsiet karstā gaisa plūsmu pret citiem cilvēkiem.**
- **Nepieskarieties metāla uzgaļim, ja tas lietošanas laikā ļoti sakarst un ir karsts līdz 30 minūtēm pēc izmantošanas.**
- **Neatbalstiet uzgali lietošanas laikā vai uzreiz pēc instrumenta lietošanas.**
- **Neievietojiet priekšmetus uzgaļī, ja tas var izraisīt elektriskās strāvas triecienu.** Neskatoties uzgaļa iekšpusē, kamēr ierīce darbojas, tās radītās augstās temperatūras dēļ.
- **Nepieļaujiet krāsas pielipšanu pie uzgaļa vai skrāpja, jo tā var uzliesmot pēc noteikta laika.**

**Krāsas noņemšana**

- **Neizmantojiet šo instrumentu, lai noņemtu svīnu saturošu krāsu.** Krāsas plēksnes, atliekas un tvaiki var saturēt svīnu, kas ir indīgs. Pastāv iespēja, ka ēkas, kas būvētas līdz 1960. gadam, iepriekš ir krāsotas ar svīnu saturošu krāsu un ir pārklātas ar papildu krāsas kārtām. Pēc nogulsnešanās uz virsmām un ar roku starpniecību nokļūstot mutē, svins var tikt









norīts.

Pat neliela svina daudzuma iedarbība var radīt neatgriezeniskus smadzeņu un nervu sistēmas bojājumus. Īpaši neaizsargāti ir mazi un nedzimuši bērni.

- Noņemot krāsu, pārliecinieties, ka darba zona ir norobežota. Ieteicams izmantot putekļu respiratoru.

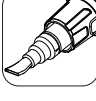
- Nededziniet krāsu. Izmantojiet skrāpi un turiet uzgali vismaz 25 mm attālumā no krāsotās virsmas. Strādājot vertikālā virzienā, izmantojiet lejupvērstu kustību, lai novērstu krāsas iekrišanu instrumentā un degšanu.
- Utilizējiet visas krāsas atliekas, ievērojot drošību, un pārliecinieties, ka darba zona pēc darba pabeigšanas tiek rūpīgi notīrīta.

## ATBILSTOŠĀ PIEDERUMA UZSTĀDĪŠANA (NEPIECIEŠAMĪBAS GADĪJUMĀ)

Ikona	Apraksts	Mērķis
	Stikla aizsardzības uzgalis	Logu aizsardzībai, veicot rāmju attīrīšanu
	Atstarojošais uzgalis	Cauruļu lodēšana
	Sašaurinošais uzgalis	Metināšana, apvalku termorucināšana (siltums tiek koncentrēts nelielā apgabalā)
	Platais uzgalis	Žāvēšana, atkausēšana (siltums tiek sadalīts plašākā apgabalā)
	Pārklāšanas metināšanas uzgalis	Metināšana
	Lodēšanas apvalku atstarotājs	Lodēšana
	Metināšanas uzgalis	Metināšana
	Piespiedējveltnītis	Piespiediet sagataves virsmu

Ikona	Apraksts	Mērķis
	Skrāpis	Krāsas un lakas noņemšana



- Pārliecinieties, ka instruments ir izslēgts un uzgalis ir atdzisis.
- Nokrītot uzgalis var izraisīt uz grīdas esošu priekšmetu uzliesmošanu. Uzgaļiem jābūt stingri piestiprinātiem pie ierīces.
- Saskare ar karstu uzgali var izraisīt smagus apdegumus. Pirms uzgaļa pievienošanas vai nomaīņas ļaujiet ierīcei pilnībā atdzist vai izmantojiet piemērotu instrumentu.
- Karsts uzgalis var izraisīt virsmas aizdegšanos. Novietojiet karstus uzgaļus uz ugunsdrošām virsmām.
- Nepareizs vai bojāts uzgalis var izraisīt uzkaršanu un radīt ierīces bojājumus. Izmantojiet tikai jūsu ierīcei piemērotus oriģinālos uzgaļus atbilstoši tabulai.

## LIETOŠANAS INSTRUKCIJAS



Ja neesat pārliecināts par pareizo iestatījumu, sāciet ar zemas temperatūras iestatījumu un pakāpeniski palieliniet temperatūru līdz brīdim, kad tiek sasniegts optimāls rezultāts.



Vienmēr ievērojiet drošības norādījumus un piemērojamus noteikumus.



Instrumenta turēšanai izmantojiet tikai vienu roku; nenovietojiet otru roku virs gaisa ventilācijas atverēm. (1. att.)



Nelietojiet instrumenta korpusa atvērē, lai novērstu tā nokrišanu, strādājot augstumā.

### Pirms darba veikšanas

- Uzstādiel pielietojumam piemērot piederumu.

### Ieslēgšana un izslēgšana

- Slīdošā slēdža numerācija norāda šādus režīmus.

HG6530V:

- 0: IZSLĒGTS stāvoklis
- 1: Dzesēšana ar apm. 50 °C gaisa plūsmu
- 2: Karsēšana ar mazu gaisa tilpumu
- 3: Karsēšana ar lielu gaisa tilpumu

HG6531C:

- 0: IZSLĒGTS stāvoklis
- 1: Dzesēšana ar apm. 50 °C gaisa plūsmu
- 2: Karsēšana

- Lai ieslēgtu karstā gaisa fēnu, bīdīet slīdošo slēdzi (1) no 0. stāvokļa uz kādu no IESLĒGŠANAS stāvokļiem (1., 2. vai 3.).
- Lai izslēgtu karstā gaisa fēnu, iestatiet slīdošo slēdzi 1. stāvoklī, lai tas kādu laiku atdzīst, un pēc tam bīdīet slīdošo slēdzi 0. stāvoklī (IZSLĒGTS).



Uzreiz pēc ieslēgšanas no karstā gaisa fēna var izdalīties dūmi. Tas neliecina par ierīces darbības traucējumiem.

### Temperatūras iestatīšana (HG6530V)

Temperatūru var iestatīt, kad slīdošais slēdzis (1) ir 2. vai 3. stāvoklī.

- Nospiediet temperatūras iestatīšanas pogu + (2b), lai palielinātu temperatūru, un - (2a), lai samazinātu temperatūru. LCD ekrānā (5) tiek parādīta pašreizējā gaisa plūsmas temperatūra dažas sekundes pēc mērķa temperatūras iestatīšanas.
- Lai pārslēgtu temperatūras mērvienību uz °C vai °F, nospiediet pogas + un - kopā.

### Iepriekš iestatītā režīma atlase (HG6531C)

Ir pieejami 14 iepriekš iestatīti režīmi, lai ātri iestatītu temperatūru un gaisa tilpumu, kas piemērots svarīgākajiem lietojumiem. Atlasiet vēlamo iepriekš iestatīto lietojumu, kā aprakstīts tālāk.

1. Iestatiet slīdošo slēdzi (1) 2. stāvoklī. LCD ekrānā (5) tiek parādīts pēdējā izmantotā lietojuma nosaukums un atbilstošie temperatūras un gaisa tilpuma iestatījumi. Pēc dažām sekundēm LCD ekrānā parādās pašreizējā gaisa plūsmas temperatūra.
2. Nospiediet iepriekšēja iestatījuma pogu (6). Tiek sāka lietojuma nosaukuma rītināšana.
3. Nospiediet temperatūras iestatīšanas pogas (2a/b) vai gaisa tilpuma iestatīšanas pogas (3a/b), lai atlasītu lietojumu. Kad LCD ekrānā tiek parādīts vēlamais lietojuma nosaukums, nospiediet apstiprinājuma pogu (4), lai to iestatītu.



Ja iestatījums netiek apstiprināts, nospiežot apstiprinājuma pogu (4) 5–6 sekunžu laikā, ierīcei tiek atjaunots iepriekš apstiprinātais iestatījums.

### Temperatūras un gaisa tilpuma iestatīšana (HG6531C)

Mainiet temperatūru un gaisa tilpumu, kā aprakstīts tālāk. Slīdošajam slēdzim (1) atrodoties 1. stāvoklī, var mainīt tikai gaisa tilpumu.



**Slīdošajam slēdzim atrodoties 2. stāvoklī, šī procedūra pārraksta pašlaik LCD ekrānā parādītā lietojuma iepriekš iestatīto temperatūru un gaisa tilpumu.**

1. Iestatiet slīdošo slēdzi (1) 1. vai 2. stāvoklī.
2. Nospiediet temperatūras iestatīšanas pogas (2a/b), lai mainītu temperatūru. Nospiediet gaisa tilpuma iestatīšanas pogas (3a/b), lai mainītu gaisa tilpumu. LCD ekrānā (5) sāk mirgot temperatūras un gaisa tilpuma rādītājus.
3. Nospiediet apstiprinājuma pogu (4), lai apstiprinātu iestatījumu. LCD ekrānā beidz mirgot temperatūra un gaisa tilpums. Pēc dažām sekundēm LCD ekrānā parādās pašreizējā gaisa plūsmas temperatūra.



**Ja iestatījums netiek apstiprināts, nospiežot apstiprinājuma pogu (4) 5–6 sekunžu laikā, ierīcei tiek atjaunots iepriekš apstiprinātais iestatījums.**

### Displeja valodas un temperatūras mērvienības iestatīšana (HG6531C)

1. Iestatiet slīdošo slēdzi (1) 1/2. stāvoklī.
2. Nospiediet un turiet nospiestu iepriekšēja iestatījuma pogu (6), līdz mirgo valodas joslā.
3. Lai pārslēgtu temperatūras mērvienību uz °C vai °F, nospiediet temperatūras iestatīšanas pogas (2a/b). Lai mainītu valodu, nospiediet gaisa tilpuma iestatīšanas pogas (3a/b). Ir pieejamas 10 valodas: angļu, vācu, itāļu, franču, spāņu, portugāļu, holandiešu, zviedru, ķīniešu un japāņu valoda.
4. Nospiediet apstiprinājuma pogu (4), lai apstiprinātu iestatījumu.

### Noņemams priekšējais pārsegs

- Priekšējo pārsegu var noņemt, strādājot šaurā vietā.



**Ievērojiet piesardzību attiecībā uz karsto uzgali.** Priekšējā pārsega noņemšana palielina risku gūt apdegumus ar atsegtu karstu uzgali.

### Krāsas noņemšana

- Uzstādiat atbilstošu piederumu.
- Iestatiet augstu gaisa temperatūru.
- Ieslēdziet instrumentu.
- Vērsiet karstā gaisa plūsmu tieši uz krāsu, kas ir jānoņem.
- Kad krāsa kļūst mīksta, nokasiet to, izmantojot rokas skrāpi.



**Neveiciet metāla loga rāmju attīrīšanu, jo siltums var tikt novadīts uz stiklu un tas var saplaisāt. Veicot citu logu rāmju attīrīšanu, izmantojiet stikla aizsardzības uzgali.**



**Neturiet instrumentu pavērstu uz vienu noteiktu vietu pārāk ilgi, lai novērstu virsmas uzliemošanu.**



**Neļaujiet krāsai uzkrāties uz skrāpja, jo tā var uzliesmot. Nepieciešamības gadījumā uzmanīgi noņemiet krāsas atlikumus no skrāpja piederuma, izmantojot nazi.**

### Stacionāra izmantošana

Šo instrumentu var izmantot arī stacionārā režīmā.

- Novietojiet instrumentu uz stabila darbgalda.
- Nostipriniet kabeli, lai novērstu to, ka instruments tiek novilkts no galdā.
- Uzmanīgi ieslēdziet instrumentu.



**Pārliecinieties, ka uzgālis vienmēr ir vērstis prom no jums un visiem apkārtējiem cilvēkiem.**



**Uzmanieties, lai neko neieņemtu uzgāli.**

### Dzesēšana

Uzgālis un piederums lietošanas laikā kļūst ļoti karsti. Ļaujiet tiem atdzist, pirms mēģināt instrumentu pārvietot vai novietot uzglabāšanai.

- Lai samazinātu atdzišanas laiku, ieslēdziet instrumenta zemākās gaisa temperatūras iestatījumu un ļaujiet tam dažas minūtes darboties.
- Izslēdziet instrumentu un ļaujiet tam atdzist vismaz 30 minūtes. Vienmēr novietojiet to vertikāli un stāvus stāvoklī.

**Kad karstā gaisa fēna iekšpuse kļūst pārāk karsta, LCD ekrānā sāk mirgot brīdinājuma paziņojums.**



**Šādā gadījumā, lai atdzēsētu darbarīku, iestatiet slīdslēdzi pirmajā pozīcijā. Kad fēns ir pilnībā atdzisis, varat atsākt darbu.**

**Ja arī tad LCD ekrānā turpina mirgot brīdinājuma paziņojums, sazinieties ar vietējo Makita servisa centru.**

## APKOPE UN TĪRĪŠANA



**Uzmanību!** Pirms jebkuras darbības veikšanas ar iekārtu, izvelciet strāvas kontaktdakšu.

### Apkope

- Jūsu elektroinstrumentu ir izstrādāts tā, lai tas darbotos ilgu laiku ar minimālu tehnisko apkopi. Nepārtraukta, apmierinoša darbība ir atkarīga no pienācīgas instrumenta uzturēšanas un regulāras tīrīšanas.

### Elļošana

- Elektroinstrumentam nav nepieciešama papildu elļošana.

### Tīrīšana

- Lai novērstu motora pārkaršanu, nodrošiniet, lai iekārtas ventilācijas atveres būtu tīras un tajās nebūtu putekļu un netīrumu.
- Regulāri notīriet iekārtas korpusu ar mīkstu drānu, vēlamā pēc katras lietošanas reizes. Ja netīrumus nevar iztīrīt, izmantojiet mīkstu drāniņu, kas ir samitrināta ar ziepjūdeni.



**Nekad nelietojiet šķīdinātājus, piemēram, benzīnu, alkoholu, amonjākūdeni utt. Šie šķīdinātāji var radīt plastmasas daļu bojājumus.**

## TEHNISKIE DATI

Modeļa Nr.:	HG6531C	HG6530V
Spriegums	220-240V ~ 50Hz	220-240V ~ 50Hz
Jauda	2000W	2000W
Temperatūra	I 50°C 200–550l/min	I 50°C 500l/min
Gaisa plūsma	II 50–650°C 200–550l/min	II 50–650°C 280l/min
	III 50–650°C	550l/min
Kopējais garums	257mm	257mm
Neto svars	0,71kg	0,72kg

### Iepriekš iestatītā režīma noklusējuma iestatījums

Nr.	Lietojuma nosaukums	Temperatūra	Gaisa tilpums
1	BRĪVA IESTATĪŠANA 1	250 °C	5
2	BRĪVA IESTATĪŠANA 2	500 °C	5
3	TERMORUCINĀŠANA	300 °C	3
4	FORMĒŠANA	250 °C	4
5	VARA LODĒŠANA	650 °C	3
6	KRĀSAS ŽĀVĒŠANA	650 °C	5
7	KRĀSAS NOŅĒMŠANA	450 °C	5
8	GRĪDAS FOLIJAS METINĀŠANA	450 °C	3
9	PPEPDM METINĀŠANA	280 °C	3
10	HDPE METINĀŠANA	300 °C	3
11	PP METINĀŠANA	320 °C	3
12	PVC-U METINĀŠANA	340 °C	3
13	ABS METINĀŠANA	360 °C	3
14	PC METINĀŠANA	380 °C	3

## VIDE



Ja jūsu ierīcei pēc ilgstošas izmantošanas nepieciešama nomaiņa, neizmetiet to ar sadzīves atkritumiem, bet utilizējiet to videi drošā veidā.

Elektrisko iekārtu atkritumus nedrīkst savākt kā parastos sadzīves atkritumus. Lūdzu, nododiet tos pārstrādei, ja šāda iespēja pastāv. Sazinieties ar vietējo pašvaldību vai mazumtirgotāju, lai saņemtu informāciju attiecībā uz pārstrādi.

Informācija var tikt mainīta bez iepriekšēja brīdinājuma.

## ĮSPĖJIMAS

Šio prietaiso negalima naudoti vaikams arba asmenims, kurie turi fizinių, juslinių arba protinių sutrikimų bei stokoja patirties ir žinių. Vaikams draudžiama žaisti su šiuo prietaisu. Vaikams draudžiama valyti ir prižiūrėti įrenginį.

Jei tiekimo laidas yra pažeistas, jį pakeisti gali tik gamintojas, jo paslaugų agentas ar panašią kvalifikaciją turintis asmuo, kad būtų išvengta pavojaus.

Neatsargiai naudojant prietaisą gali kilti gaisras, todėl:

- būkite atsargūs naudodami prietaisą ten, kur yra degių medžiagų;
- nenaudokite prietaiso toje pačioje vietoje ilgą laiką;
- nenaudokite prietaiso būdami sprogioje aplinkoje;
- turėkite omenyje, kad karštis gali pasiekti degias medžiagas, kurių nesimato;
- panaudoję prietaisą, pastatykite jį ant stovo ir, prieš padėdami į vietą, leiskite jam atvėsti;
- nepalikite įjungto prietaiso be priežiūros.

## NAUDOJIMO PASKIRTIS

Ši elektrinė orpūtė yra skirta dažams pašalinti, vamzdžiams lituoti, PVC sutraukti, plastikui suvirinti ir lankstyti, taip pat bendrosioms džiovinimo ir atitirpinimo reikmėms.



**ĮSPĖJIMAS:** prieš naudodami prietaisą atidžiai perskaitykite šį vadovą ir bendrąsias saugos instrukcijas dėl savo pačių saugumo. Elektrinis įrankis turėtų būti perduodamas tik kartu su šiomis instrukcijomis.



Įrankis turėtų būti prijungtas tik prie tokios įtampos maitinimo šaltinio, kaip nurodyta duomenų lentelėje, ir gali būti naudojamas tik esant vienos fazės kintamosios srovės tiekimui. Elektrinės orpūtės yra dvigubai izoliuotos, todėl jas galima jungti tiesiai prie elektros lizdo be žeminimo laido.



Karšti paviršiai – galima nusideginti pirštus ar rankas.

## APRAŠAS

1. Slankiojantis jungiklis
2. Temperatūros nustatymo mygtukas (2a -, 2b +)

3. Oro srauto nustatymo mygtukas (3a -, 3b +)
4. Patvirtinimo mygtukas
5. Skystųjų kristalų ekranas (LCD)
6. Numatytųjų nustatymų mygtukas
7. Oro jėjimas
8. Priekinis gaubtas
9. Purkštukas

## PAKUOTĖS TURINYS

- Įsitikinkite, kad prietaisas, maitinimo laidas, maitinimo kištukas ir kiti priedai transportuojant nebuvo pažeisti.



**ĮSPĖJIMAS:** pakavimo medžiagos nėra žaislai! Vaikams negalima žaisti su plastikiniais maišeliais, nes kyla pavojus uždusti.

- 1 elektrinė orpūtė
- 1 priedų rinkinys (priedai gali būti neįtraukti į pakuotę)
- 1 naudojimo instrukcija



Jei pakuotėje trūksta dalių arba jos pažeistos, kreipkitės į pardavėją.

## BENDRIEJI ĮSPĖJIMAI DIRBANT ELEKTRINIAIS ĮRANKIAIS

Perskaitykite visus saugos įspėjimus, instrukcijas, iliustracijas ir techninius duomenis, pateiktus kartu su šiuo elektriniu įrankiu. Nesilaikant visų toliau išvardytų instrukcijų galima patirti elektros smūgį, gali kilti gaisras ir (arba) galima sunkiai susižaloti.

### Įsisaugokite visus įspėjimus ir instrukcijas, kad galėtumėte jas peržiūrėti ateityje.

Terminas „elektrinis įrankis“ pateiktuose įspėjimuose reiškia į maitinimo tinklą jungiamą (laidinį) elektrinį įrankį arba akumuliatoriaus maitinamą (belaidį) elektrinį įrankį.

#### Darbo vietos sauga

1. **Pasirūpinkite, kad darbo vieta būtų švari ir gerai apšviesta.** Užgriozdintos ir tamsios vietos dažnai yra nelaimingų atsitikimų priežastimi.
2. **Nedirbkite elektriniais įrankiais sprogoje aplinkoje, pavyzdžiui, kai yra degių skysčių, dujų ar dulkių.** Elektriniai įrankiai skleidžia kibirkštis, kurios gali uždegti dulkes arba garus.
3. **Dirbdami elektriniu įrankiu neleiskite šalia būti vaikams ar kitiems žiurovams.** Atitraukę dėmesį galite prarasti valdymą.

#### Elektrios sauga

1. **Elektrinio įrankio kištukas privalo atitikti lizdą. Niekada niekaip nemodifikuokite kištuko. Nenaudokite jokių kištukų adapterių su įžemintais elektriniais įrankiais.** Nemodifikuoti kištukai ir juos atitinkantys lizdai sumažins elektros smūgio riziką.
2. **Venkite liestis su įžemintais paviršiais, pavyzdžiui, vamzdžiais, radiatoriais, viryklėmis ir šaldytuvais.** Elektros smūgio rizika padidėja, jei jūsų kūnas yra įžemintas.
3. **Nelaikykite elektrinių įrankių lietuje ar drėgmėje.** Vanduo, pakliuvęs į elektrinį įrankį, padidina elektros smūgio riziką.
4. **Atsargiai elkitės su elektros laidu. Niekada nenaudokite laido elektriniam įrankiui nešti, jam ar kištukui traukti. Saugokite laidą nuo karščio, alyvos, aštrių kraštų ir judančių dalių.** Pažeistas arba supainiotas laidas padidina riziką gauti elektros smūgį.
5. **Kai elektrinį įrankį naudojate lauke, naudokite ilgutuvą, tinkamą naudoti lauke.** Tinkamo naudoti lauke naudojimas sumažina riziką gauti elektros smūgį.
6. **Jeigu elektrinį įrankį neišvengiamai reikia naudoti drėgnoje vietoje, naudokite likutinės elektros srovės saugiklį (RCD).** Naudojant RCD saugiklį mažėja elektros smūgio pavojus.
7. **Visuomet rekomenduojama jungti į maitinimo tinklą naudojant RCD saugiklį su nominaliu, 30 mA likutinės elektros srovės stiprumu.**
8. **Elektriniai įrankiai gali sukurti naudotojui nekenksmingus elektromagnetinius laukus (EML).** Tačiau, prieš naudodami šį elektrinį įrankį, širdies stimuliatorių ir kitų panašių medicinos

įrenginių naudotojai turi susisiekti su savo įrenginio gamintoju ir (arba) gydytoju ir pasikonsultuoti.

9. **Nelieskite maitinimo kištuko drėgnomis rankomis.**
10. **Jei laidas pažeistas, kad nekiltų pavojus saugai, laidą turi pakeisti gamintojas arba jo atstovas.**

#### Asmeninė sauga

1. **Būkite budrūs, stebėkite, ką darote, ir vadovaukitės sveiku protu, kai naudojate elektrinį įrankį. Nenaudokite elektrinio įrankio, kol esate pavargę arba veikia vaistai, alkoholis ar narkotikai.** Dėl nedėmesingumo darbo su elektriniais įrankiais metu galima rimtai susižeisti.
2. **Naudokite asmenines saugos priemones. Visada naudokite akių apsaugos priemones.** Apsauginės priemonės, pavyzdžiui, respiratorius, apsauginiai batai neslidžiais padais, šalmas ar ausų apsaugos, naudojamos atitinkamomis sąlygomis, sumažina susižeidimo pavojų.
3. **Būkite atsargūs, kad netyčia neįjungtumėte įrankio. Prieš įjungdami įrankį į elektros tinklą ir (arba) įdėdami akumuliatorių bloką, paimdami ar nešdami įrankį visuomet patikrinkite, ar išjungtas jo jungiklis.** Jei nešate elektrinius įrankius laikydami pirštą ant jungiklio arba įjungiate elektrinius prietaisus su įjungtu jungikliu į tinklą, patys šaukiatės nelaimės.
4. **Prieš įjungdami elektrinį įrankį, išimkite visus reguliavimo raktus arba sukimo raktą.** Dėl sukamoje įrankio dalyje palikto rakto galima susižeisti.
5. **Nepersitempkite. Visuomet tvirtai stovėkite ant žemės, išlaikykite pusiausvyrą.** Tai leidžia geriau valdyti elektrinį įrankį netikėtose situacijose.
6. **Tinkamai apsirenkite. Nedėvėkite palaidų drabužių arba papuošalų. Plaukus ir drabužius laikykite atokiau nuo judančių dalių.** Judančios dalys gali įtraukti liausvus drabužius, papuošalus arba ilgus plaukus.
7. **Jei pateikiami dulkių surinkimo ir pašalinimo priedai, įsitikinkite, ar jie prijungti ir naudojami tinkamai.** Surenkant dulkes gali sumažėti su dulkmėmis susiję pavojai.
8. **Neleiskite sau dėl žinių, kurių įgijote dažnai naudodami įrankius, tapti pernelyg savimi patenkintiems ir nepaisyti įrankio saugos principų.** Dėl aplaidumo vos per sekundės dalį galima sunkiai susižaloti.
9. **Visada naudodami elektrinius įrankius užsidėkite apsauginius akinius, kad apsaugotumėte savo akis nuo sužalojimų.** Akiniai turi atitikti ANSI Z87.1 reikalavimus JAV, EN 166 reikalavimus Europoje arba AS/NZS 1336 reikalavimus Australijoje / Naujojoje Zelandijoje. Australijoje / Naujojoje Zelandijoje taip pat teisiškai privaloma naudoti veido skydelį.

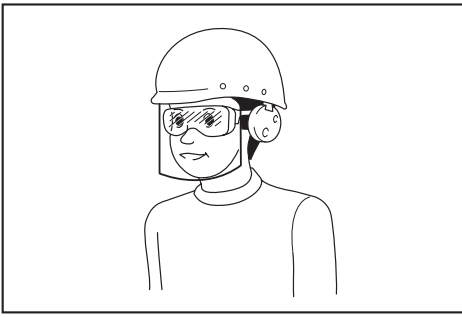

Darbdavys privalo užtikrinti, kad įrankio operatoriai ir kiti šalia jo darbo vietos esantys asmenys naudotų tinkamas apsaugos priemones.

#### Elektrinio įrankio naudojimas ir priežiūra

1. **Dirbdami elektriniu įrankiu nenaudokite jėgos. Naudokite tinkamą elektrinį įrankį pagal savo poreikius.** Tinkamu elektriniu įrankiu, parinkę spartą, kuriai jis buvo sukurtas, darbą atliksite geriau ir saugiau.
2. **Nenaudokite elektrinio įrankio, jei jungiklis neįjungia ar neišjungia įrankio.** Visi įrankiai, kurių negalima valdyti jungikliu, yra pavojingi ir turi būti taisomi.
3. **Atjunkite kištuką nuo elektros tinklo ir (arba) išimkite akumuliatorių (jei jį galima atjungti) iš elektrinio įrankio prieš reguliuodami, keisdami priedus arba laikydami elektrinius įrankius.** Tokios atsargumo priemonės sumažina riziką atsitiktinai įjungti elektrinį įrankį.
4. **Elektrinius įrankius laikykite vaikams nepasiekiamose vietose ir neleiskite žmonėms, nesusipažinusiems su šiuo elektriniu įrankiu ar jo instrukcija, juo naudotis.** Neapmokytiems naudotojams naudojant elektrinius įrankius kyla pavojus.
5. **Pržiūrėkite elektrinius įrankius ir priedus.** Patikrinkite, ar judančios dalys lygiuoja, nėra įstrigusios, ar dalys nėra sulūžusios ir nėra jokios kitos būsenos, galinčios turėti poveikio elektrinio įrankio veikimui. Jei elektrinis įrankis sugadintas, prieš jį naudodami, suremontuokite. Daugelis nelaimingų atsitikimų kyla dėl prastai prižiūrimų elektrinių įrankių.
6. **Pržiūrėkite, kad pjovimo įrankiai būtų švarūs ir aštrūs.** Tinkamai prižiūrimi pjovimo įrankiai su aštriais ašmenimis mažiau sukimba ir juos lengviau valdyti.
7. **Elektrinį įrankį, jo priedus ir dalis naudokite pagal šiuos nurodymus, atsižvelgdami į darbo sąlygas ir atliekamą darbą.** Naudojant elektrinį įrankį darbams, kuriems jis nėra skirtas, galima sukelti pavojų.
8. **Rankenos ir paėmimo paviršiai turi būti sausi, švarūs, ant jų neturi būti alyvos ir tepalo.** Jei rankenos ir paėmimo paviršiai bus slidūs, netikėtai atvejais negalėsite saugiai naudoti ir valdyti įrankį.
9. **Naudodami įrankį nenaudokite medžiaginių darbo pirštinių, kurios gali įspainioti.** Medžiaginėms darbinėms pirštinėms įspainiojus j

judamąsias dalis galima patirti sužalojimų.

#### Techninė priežiūra

1. **Tegu jūsų elektrinio įrankio techninę priežiūrą atlieka kvalifikuotas remonto meistras, naudodamas tik identiškas atsargines dalis.** Tai užtikrina, kad elektrinis įrankis liks saugus naudoti.
2. **Laikykitės instrukcijoje pateiktų nurodymų dėl tepimo ir priedų keitimo.**

## PAPILDOMOS ELEKTRINĖS ORPŪTĖS SAUGOS INSTRUKCIJOS

- Nelaikykite rankos ant ventilacijos angų ir kitaip jų neuždenkite.
- Naudojant įrankį purkštukas ir priedai labai įkaista. Nelieskite šių dalių, kol jos neatvės.
- Visada išjunkite įrankį prieš padėdami jį į šalį.
- Nepalikite įjungto įrankio be priežiūros.
- Neatsargiai naudojant prietaisą gali kilti gaisras.
- Karštis gali pasiekti degias medžiagas, kurių nesimato. Nenaudokite įrankio drėgnoje aplinkoje, kur gali būti degių dujų, arba šalia degių medžiagų.
- Prieš padėdami įrankį į laikymo vietą, leiskite jam visiškai atvėsti.
- Įsitinkinkite, kad patalpa tinkamai išvėdinata, nes naudojant įrankį gali susidaryti nuodingų garų.
- Negalima naudoti įrankio kaip plaukų džiovintuvo.
- Neuždenkite oro įsiurbimo ir purkštuko angų, nes susikaupęs perteklinis karštis gali pažeisti įrankį.
- Nenukreipkite karšto oro srovės į kitus žmones.
- Nelieskite metalinio purkštuko, nes naudojant įrankį jis labai įkaista ir panaudojus dar iki 30 minučių išlieka karštas.
- Nelieskite purkštuku jokių paviršių naudodami įrankį arba ką tik jį panaudoję.
- Nekiškite jokių objektų į purkštuką, nes galite patirti elektros šoką. Nežiūrėkite į purkštuko vidų, kol prietaisas veikia, nes jame yra susidariusi aukšta temperatūra.
- Neleiskite dažams prilipti prie purkštuko ar grandiklio, nes po kurio laiko dažai gali užsidegti.

#### Dažų šalinimas

- Šiuo įrankiu negalima šalinti dažų, kurių sudėtyje yra švino. Dažų nuolupose, likučiuose ir garuose gali būti nuodingo švino. Prieš 1960 m. pastatyti pastatai gali būti nudažyti dažais, kurių sudėtyje yra švino, ir padengti papildomais dažų sluoksniais. Padėjus ranką ant tokių paviršių ir vėliau palietus burną galima nuryti švino. Net ir mažas kiekis švino gali sukelti nepataisomą žalą smegenims ir nervų sistemai. Ypač pažeidžiami yra maži ir negimę vaikai.
- Šalindami dažus, užtikrinkite, kad darbo sritis yra uždara. Pageidautina dėvėti respiratorių.
- Nedeginkite dažų. Naudokite gremžtuką ir laikykite purkštuką bent 25 mm atstumu nuo



dažyto paviršiaus. Dirbdami vertikalia kryptimi, dirbkite žemyn, kad dažai nekristų į įrankį ir neužsidegtų.

■ Saugiai utilizuokite visas dažų liekanas ir užtikrinkite, kad baigus darbus darbo sritis būtų kruopščiai išvalyta.

## TINKAMO PRIEDO MONTAVIMAS (JEI YRA)

Piktograma	Aprašas	Paskirtis
	Stiklo apsaugos purkštukas	Langų apsauga valant dažus nuo langų rėmų
	Purkštukas su atšvaitu	Vamzdžių litavimas
	Redukcinis purkštukas	Suvirinimas, movos sutraukimas (šiluma sukoncentruojama mažoje srityje)
	Purkštukas su plačia anga	Džiovinimas, atšildymas (šiluma paskirstoma platesnėje srityje)
	Užeinantis suvirinimo purkštukas	Suvirinimas
	Atšvaitinė lituojama mova	Litavimas
	Suvirinimo purkštukas	Suvirinimas
	Slėgio cilindras	Prispauskite apdirbamo gaminio paviršius
	Gremžtukas	Dažų ir lako nuvalymas



- Įsitinkinkite, kad įrankis išjungtas ir purkštukas atvėso.
- Nukritęs purkštukas gali uždegti objektus ant grindų. Purkštukai turi būti tvirtai ir saugiai pritvirtinti prie įrenginio.
- Palietus karštą purkštuką galima stipriai nudegti. Prieš pritvirtindami arba pakeisdami purkštuką, palaukite, kol įrenginys visiškai atvės, arba naudokite tinkamą įrankį.
- Karštas purkštukas gali uždegti paviršių. Dėkite karštus purkštukus tik ant ugniai atsparių paviršių.
- Dėl netinkamo ar pažeisto purkštuko šiluma gali kauptis ir sugadinti įrenginį. Naudokite tik originalius purkštukus, nurodytus lentelėje, tinkamus jūsų įrenginiui.

## NAUDOJIMO INSTRUKCIJOS



Jei nesate tikri dėl tinkamo nustatymo, pradėkite su žemos temperatūros nustatymu ir palaipsniui didinkite temperatūrą, kol pasieksite optimalius rezultatus.



Visada laikykitės saugos nurodymų ir taikomų įstatymų nuostatų.



Įrankį laikykite viena ranka, nedėkite kitos rankos ant ventilacijos angų. (1 pav.)



Būdami aukštoje vietoje nenaudokite ant įrankio korpuso esančių skylių kritimui išvengti.

### Prieš eksploatuojant

- Sumontuokite naudojimo būdai tinkamą priedą.

### Įjungimas ir išjungimas

- Toliau nurodyta, ką reiškia slankiojančio jungiklio numeris.

HG6530V:

- 0: OFF (išjungimo) padėtis
- 1: Atvėsinimas maždaug 50 °C oro srove
- 2: Šildymas silpnu oro srautu
- 3: Šildymas stipriu oro srautu

HG6531C:

- 0: OFF (išjungimo) padėtis
- 1: Atvėsinimas maždaug 50 °C oro srove
- 2: Šildymas

- Norėdami įjungti elektrinę orpūtę, pastumkite slankiojantį jungiklį (1) iš 0 padėties į vieną iš ON (įjungimo) padėčių: 1, 2 arba 3.
- Norėdami išjungti elektrinę orpūtę, pastumkite slankiojantį jungiklį į 1 padėtį ir palikite atvėsti, o po to pastumkite slankiojantį jungiklį į 0 padėtį (OFF).



Įjungus elektrinę orpūtę, iš jos gali pasklisti šiek tiek dūmų. Tai nereiškia, kad įrenginys sugedo.

### Temperatūros nustatymas (HG6530V)

Temperatūrą galima nustatyti slankiojančiu jungikliu (1), kai jis yra 2 arba 3 padėtyje.

- Paspauskite temperatūros nustatymo mygtuką + (2b), kad padidintumėte temperatūrą, ir - (2a), kad

ją sumažintumėte. Skystųjų kristalų ekrane (5) galima matyti dabartinę oro srovės temperatūrą praėjus keletui sekundžių po norimos temperatūros nustatymo.

- Norėdami pakeisti temperatūros vienatį iš °C į °F arba atvirkščiai, paspauskite + ir - kartu.

### Numatytųjų nustatymų režimo pasirinkimas (HG6531C)

Galimi 14 numatytųjų nustatymų režimų, kuriuos naudojant galima greitai nustatyti didžiausioms programoms tinkamą temperatūrą ir oro srautą. Toliau nurodyta, kaip pasirinkti norimą numatytųjų nustatymų programą.

1. Pastumkite slankiojantį jungiklį (1) į 2 padėtį. Skystųjų kristalų ekranas (5) rodo praėjusį kartą naudotos programos pavadinimą ir atitinkamus temperatūros bei oro srauto nustatymus. Po keleto sekundžių skystųjų kristalų ekrane parodoma dabartinė oro srovės temperatūra.
2. Paspauskite numatytųjų nustatymų mygtuką (6). Pradeda slinkti programos pavadinimas.
3. Norėdami pasirinkti programą, paspauskite temperatūros nustatymo mygtukus (2a / b) arba oro srauto nustatymo mygtukus (3a / b). Kai skystųjų kristalų ekrane rodomas norimos programos pavadinimas, paspauskite patvirtinimo mygtuką (4), kad ją užfiksuotumėte.



Kai nustatymas nepatvirtinamas patvirtinimo mygtuku (4) per 5–6 sekundes, įrenginys grįžta į anksčiau patvirtintą nustatymą.

### Temperatūros ir oro srauto nustatymas (HG6531C)

Toliau nurodyta, kaip pakeisti temperatūrą ir oro srautą. Kai slankiojantis jungiklis (1) yra 1 padėtyje, galima pakeisti tik oro srautą.



Kai slankiojantis jungiklis yra 2 padėtyje, šia procedūra perrašoma tuo metu ekrane matoma numatyta programos temperatūra ir oro srautas.

1. Pastumkite slankiojantį jungiklį (1) į 1 arba 2 padėtį.
2. Norėdami pakeisti temperatūrą, paspauskite temperatūros nustatymo mygtukus (2a / b). Norėdami pakeisti oro srautą, paspauskite oro srauto nustatymo mygtukus (3a / b). Temperatūros ir oro srauto indikatoriai skystųjų kristalų ekrane (5) pradeda mirksėti.
3. Norėdami patvirtinti nustatymą, paspauskite patvirtinimo mygtuką (4). Temperatūra ir oro srautas skystųjų kristalų ekrane nustoja mirksėti. Po keleto sekundžių

skystųjų kristalų ekrane parodoma dabartinė oro srovės temperatūra.



Kai nustatymas nepatvirtinamas patvirtinimo mygtuku (4) per 5–6 sekundes, įrenginys grįžta į anksčiau patvirtintą nustatymą.

### Ekranu kalbos ir temperatūros vieneto nustatymas (HG6531C)

1. Pastumkite slankiojantį jungiklį (1) į 1/2 padėtį.
2. Paspauskite ir laikykite numatytųjų nustatymų mygtuką (6), kol kalbos juosta pradės mirksėti.
3. Norėdami pakeisti temperatūros vienetai iš °C į °F arba atvirkščiai, paspauskite temperatūros nustatymo mygtukus (2a / b). Norėdami pakeisti kalbą, paspauskite oro srauto nustatymo mygtukus (3a / b). Galimos 10 kalbos: anglų, vokiečių, italų, prancūzų, ispanų, portugalų, olandų, švedų, kinų ir japonų.
4. Paspauskite patvirtinimo mygtuką (4), kad užfiksuotumėte savo nustatymą.

### Nuimamas priekinis gaubtas

- Priekinį gaubtą galima nuimti dirbant siauroje zonoje.



Būkite atsargūs su karštu purkštuku. Nuėmus priekinį gaubtą padidėja rizika nusidiegti atviru karštu purkštuku.

### Dažų nulupimas

- Sumontuokite tinkamą priedą.
- Nustatykite aukštą oro temperatūrą.
- Įjunkite įrankį.
- Nukreipkite karštą orą į šalintinus dažus.
- Kai dažai suminkštėja, nugrandykite juos naudodami rankinį gremžtuką.



Nebandykite nulupti dažų nuo metalinių langų rėmų, nes karštis gali būti perduotas į stiklą ir stiklas gali įtrūkti. Lupdami dažus nuo kitokių langų rėmų, naudokite stiklo apsaugos purkštuką.



Nelaikykite įrankio nukreipto į vieną vietą per ilgai, kad neužsidegtų paviršius.



Žiūrėkite, kad ant gremžtuko priedo nesusikaupytų dažų, nes jis gali užsidegti. Jei reikia, atsargiai nuvalykite dažus nuo gremžtuko priedo, naudodami peilį.

### Stacionarus naudojimas

Šis įrankis taip pat gali būti naudojamas stacionariu režimu.

- Padėkite įrankį ant stabilaus darbostalo.
- Užfiksuokite laidą, kad įrankis nebūtų nutemptas nuo darbostalo.
- Atsargiai įjunkite įrankį.



Įsitikinkite, kad purkštukas visuomet nukreiptas nuo jūsų ir nuo kitų pašalinių asmenų.



Žiūrėkite, kad nieko neįkristų į purkštuką.

### Atvėsimas

Naudojant purkštukas ir priedas labai įkaista. Prieš bandydami perkelti ar padėti įrankį į laikymo vietą, palaukite, kol jis atvės.

- Norėdami sutrumpinti vėsimo laiką, įjunkite įrankį su žemiausiu oro temperatūros nustatymu ir leiskite jam veikti kelias minutes.
- Išjunkite įrankį ir leiskite jam atvėsti bent 30 minučių. Visada statykite jį vertikaliai.



Vidinei karšto oro pistoleto daliai pernylyg įkaitus, indikatorius skystakristaliame ekrane pradeda mirksėti.

Tokiu atveju nustatykite slankiojantį jungiklį ties 1 pozicija, kad įrankis atvėstų. Visiškai atvėsinus įrankį, pradėkite darbą iš naujo.

Jei pradėjęs dirbti iš naujo, skystakristalis ekranas vis tiek mirksi, kreipkitės į vietos „Makita“ aptarnavimo centrą.

## PRIEŽIŪRA IR VALYMAS



**Dėmesio.** Prieš atlikdami bet kokius darbus su įranga, ištraukite maitinimo kištuką.

### Priežiūra

- Jūsų elektrinis įrankis sukurtas taip, kad veiktų ilgą laiką su minimalia technine priežiūra. Nepertraukiamas patenkinamas veikimas priklauso nuo tinkamos įrankio priežiūros ir reguliaraus valymo.

### Tepimas

- Jūsų elektrinis įrankis nereikalauja papildomo tepimo.

### Valymas

- Norėdami išvengti variklio perkaitimo, išlaikykite mašinos vėdinimo angas švarias ir neleiskite kauptis dulkelms bei nešvarumams.
- Reguliariai valykite mašinos korpusą minkšta šluoste, geriausiai po kiekvieno naudojimo. Jei nešvarumai nenusivalo, naudokite minkštą šluostę, sudrėkintą muiluotu vandeniu.



Niekada nenaudokite tirpiklių, tokių kaip benzinas, alkoholis, amoniakinis vanduo ir t. t. Šie tirpikliai gali sugadinti plastikinę dalis.

## TECHNINIAI DUOMENYS

Modelio Nr.:	HG6531C	HG6530V
Įtampa	220-240V ~ 50Hz	220-240V ~ 50Hz

Modelio Nr.:	HG6531C	HG6530V
Maitinimas	2000W	2000W
Temperatūra	I 50 °C 200–550 l/min	I 50 °C 500 l/min
Oro srovė	II 50–650 °C 200–550 l/min	II 50–650 °C 280 l/min
		III 50–650 °C 550 l/min
Bendras ilgis	257mm	257mm
Neto masė	0,71kg	0,72kg

### Numatytojo režimo nustatymas

Ne.	Programos pavadinimas	Temperatūra	Oro srautas
1	LAISVAS NUSTATYMAS 1	250 °C	5
2	LAISVAS NUSTATYMAS 2	500 °C	5
3	SUSITRAUKIMAS	300 °C	3
4	FORMAVIMAS	250 °C	4
5	VARIO LITAVIMAS	650 °C	3
6	DAŽŲ DŽIOVINIMAS	650 °C	5
7	DAŽŲ PAŠALINIMAS	450 °C	5
8	GRINDŲ FOLIJOS SUVIRINIMAS	450 °C	3
9	SUVIRINIMAS PPEPDM	280 °C	3
10	SUVIRINIMAS HDPE	300 °C	3
11	SUVIRINIMAS PP	320 °C	3
12	SUVIRINIMAS PVC-U	340 °C	3
13	SUVIRINIMAS ABS	360 °C	3
14	SUVIRINIMAS PC	380 °C	3

## APLINKA



Jeigu po ilgo naudojimo jūsų įrenginį reikia pakeisti, neišmeskite jo su buitinių atliekomis – tai atlikite aplinkai saugiu būdu.

Elektrinių mašinų dalių atliekos neturėtų būti šalinamos kaip įprastos buitinių atliekos. Atiduokite jas perdirbti į specializuotas atliekų tvarkymo įmones (jei tokių yra). Perdirbimo informacijos teiraukitės vietos valdžios institucijoje arba pas prekybininką.

Gali būti keičiama be išankstinio pranešimo.

## HOIATUS!

Seadet ei tohi kasutada füüsiliste, sensoorsete või vaimsete puuetega või väheste kogemuste ja teadmistega lapsed ning täiskasvanud või isikud, kes ei ole võimelised toodet ohutult kasutama. Lapsed ei tohi seadmega mängida. Lapsed ei tohi seadet puhastada ega hooldada.

Kui toitejuhe on kahjustatud, peab tootja, hooldustehnik või sarnaselt kvalifitseeritud isik selle ohu vältimiseks asendama.

Seadme ettevaatamatu kasutamine võib põhjustada tulekahju.

Seega:

- olge tuleohtlike materjalide läheduses seadet kasutades ettevaatlik;
- ärge kuumutage ühte kohta liiga kaua;
- ärge kasutage seadet plahvatusohtlikus keskkonnas;
- pidage meeles, et kuumus võib edasi kanduda tuleohtlikele materjalidele, mida otseselt näha ei ole;
- asetage seade pärast kasutamist hoidjale ja laske sellel enne hoiustamist maha jahtuda;
- ärge jätke sisselülitatud seadet järelevalveta.

## Ettenähtud kasutus

Teie kuumaõhupuhur on mõeldud värvikihtide eemaldamiseks, toruühenduste jootmiseks, PVC kahandamiseks, plastmaterjalide vormimiseks ja keevitamiseks, samuti üldisteks kuivatus- ja sulatustöödeks.



**HOIATUS!** Enda ohutuse tagamiseks lugege see juhend ja üldised ohutusjuhised enne seadme kasutamist tähelepanelikult läbi. Kui annate oma elektritööriista kasutamiseks teistele isikutele, peate alati kaasa andma ka need juhised.



Vooluallika pinge peab olema sama, nagu on märgitud tööriista andmeplaadile. Kasutage ainult ühefaasilist vahelduvvooluallikat. Tööriistad on topeltisolatsiooniga, mistõttu võib neid kasutada ka maanduseta pistikupesadega.



Kuumad pinnad – oht sõrmi või käsi põletada.

## KIRJELDUS

1. Liuglüli
2. Temperatuuri seadistamise nupp (2a -, 2b +)
3. Õhuhulga seadistamise nupp (3a -, 3b +)
4. Kinnituspupp
5. LCD-ekraan
6. Eelseadistusnupp
7. Õhu sisselaskeava
8. Esikate
9. Otsak

## PAKENDI SISU

- Veenduge, et seade, toitejuhe, toitepistik ja lisatarvikud ei oleks transpordi käigus saanud kahjustada.



**HOIATUS!** Pakkematerjale ei tohi kasutada mänguasjadena! Lapsed ei tohi plastkottidega mängida! Lämpumisoh!

- 1 kuumaõhupuhur
- 1 komplekt lisatarvikuid (lisatarvikuid ei pruugi alati seadme standardvarustuses olla)
- 1 kasutusjuhend



Kui mõni osa on puudu või saanud kahjustada, pöörduge edasimüüja poole.

## ÜLDISED ELEKTRITÖÖRIISTADE OHUTUSHOIATUSED

Lugege läbi kõik selle elektritööriistaga kaasas olevad ohutushoiatused, juhised, joonised ja tehnilised andmed. Järgnevate juhiste eiramine võib põhjustada elektrilöögi, süttimise ja/või raske kehavigastuse.

### Hoidke edaspidisteks viideteks alles kõik hoiatused ja juhtnöörid.

Hoiatustes kasutatud termini „elektritööriist“ all peetakse silmas elektriga töötavaid (juhtmega) elektritööriistu või akuga töötavaid (juhtmeta) elektritööriistu.

#### Tööpiirkonna ohutus

1. **Tööpiirkond peab olema puhas ja hästi valgustatud.** Asju täiskuhjatud või pimedad alad soodustavad õnnetuste teket.
2. **Ärge kasutage elektritööriistu plahvatusohtlikus keskkonnas, nagu tuleohtlike vedelike, gaaside või tolmu läheduses.** Elektritööriistad tekitavad sädemeid, mis võivad süüdata tolmu või auru.
3. **Hoidke lapsed ja kõrvalised isikud elektritööriistaga töötamise ajal eemal.** Tähelepanu hajumisega võib kaasneda kontrolli kaotus.

#### Elektriohutus

1. **Elektritööriistade pistik peab sobima pistikupesaga.** Ärge kunagi muutke pistikut mis tahes moel. Ärge kasutage adapterpistikuid maandatud elektritööriistadega. Muutmata pistikud ja sobivad pistikupesad vähendavad elektrilöögriski.
2. **Vältige keha kokkupuudet maandatud pindadega, nagu torud, radiaatorid, pliidid ja külmikud.** Eksisteerib suurenenud elektrilöögrisk, kui teie keha on maandatud.
3. **Elektritööriistad ei tohi sattuda vihma kätte või märga kohta.** Elektritööriista sisse läinud vesi suurendab elektrilöögriski.
4. **Ärge kahjustage toitejuhet.** Ärge kunagi kasutage elektrijuhet elektritööriista kandmiseks, tõmbamiseks või pistikupesast väljatõmbamiseks. Hoidke juhe eemal kuumast, õlist, teravatest nurkadest või liikuvatest osadest. Kahjustatud või sassis juhtmed suurendavad elektrilöögriski.
5. **Kui töotate elektritööriistaga välistingimustes, kasutage sellist pikendusjuhet, mis sobib väljas kasutamiseks.** Välistingimustesse sobiva pikendusjuhtme kasutamine vähendab elektrilöögriski.
6. **Kui niiskes asukohas elektritööriistaga töötamine on vältimatu, kasutage lekkevoolukaitsmega (RCD) kaitstud vooluahelat.** RCD kasutamine vähendab elektrilöögiohtu.
7. **Soovitame alati kasutada elektritoidet RCD kaudu nominaalse jääkvooluga 30 mA või**

vähem.

8. **Mootortööriistad võivad tekitada elektromagnetvälju (EMV), mis ei ole kasutajale kahjulikud.** Kõll aga peaksid südamestimulaatorite ja teiste raskete meditsiiniseadmetega kasutajad võtma enne mootortööriista kasutamist nõu saamiseks ühendust oma seadme tootja ja/või arstiga.
9. **Ärge puudutage märgade kätega toitepistikut.**
10. **Kui juhe on kahjustatud, laske see ohutuse eesmärgil vahetada tootjal või tema agendil.**

#### Isiklik ohutus

1. **Püsige ergas, jälgige pidevalt, mida teete, ning kasutage elektritööriistaga töötamisel tervet mõistust.** Ärge kasutage elektritööriista, kui olete väsinud või narkootikumide, alkoholi või ravimite mõju all. Elektritööriistadega töötades võib tähelepanematus endaga kaasa tuua tõsised tervisekahjustusi.
2. **Kasutage isikukaitsevahendeid. Kandke alati silmakaitsemeid.** Kaitsevahendid, näiteks oludesse sobiv tolmumask, liibsemiskindlad turvajalatsid, kõva peakate või kõrvaklapid, vähendavad tervisekahjustusi.
3. **Vältige juhukäivitust.** Enne tööriista vooluvõrgu ja/või akuga ühendamist, ülesvõtmist või kandmist veenduge, et lüliti oleks väljalülitatud asendis. Elektritööriistade kandmine näppu lülitil hoides võib sisse lülitatud tööriista pingestamine suurendada õnnetuse tekkimise ohtu.
4. **Eemaldage reguleerimis- ja mutrivõtmed enne elektritööriista käivitamist.** Mutrivõti või mingi muu võti, mis on jäetud elektritööriista pöörleva osa külge, võib põhjustada tervisekahjustusi.
5. **Ärge küünitage liiga kaugele ette. Hoidke kogu aeg jalad kindlalt maas ning hoidke tasakaalu.** See tagab parema kontrolli elektritööriista üle ootamatutes olukordades.
6. **Riietuge kohaselt.** Ärge kandke lahtisi riideid ega ehteid. Hoidke juuksed ja riided liikuvatest osadest eemal. Lahtised riided, ehted ja pikad juuksed võivad liikuvate osade külge jääda.
7. **Kui seadmed on varustatud tolmueraldus- ja kogumisevahenditega, veenduge, et need oleks ühendatud ja neid kasutataks õigesti.** Tolmu kogumise kasutamine võib vähendada tolmuiga seotud riske.
8. **Ärge muutuge tööriistu sageli kasutades hooletuks ega ignoreerige tööriista ohutuspõhimõtteid.** Hooletu tegevus võib murdosa sekundiga põhjustada raske kehavigastuse.
9. **Kandke elektritööriistu kasutades oma silmade vigastuste eest kaitsmiseks alati kaitseprille.** Prillid peavad vastama USA-s standardile ANSI Z87.1, Euroopas standardile EN 166 või Austraalias/Uus-Meremaal standardile AS/NZS 1336. Austraalias/Uus-Meremaal on näo kaitsmiseks seadusega nõutud ka näokaitsme kasutamine.

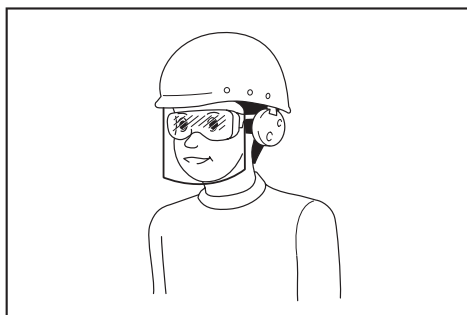

Töandja kohustus on nõuda, et tööriista operaatorid ja teised tööpiirkonnas viibivad isikud kannaksid sobivat ohutusvarustust.

#### Elektritööriista kasutamine ja hooldus

1. **Ärge kasutage elektritööriista suhtes jõudu. Kasutage tööks sobilikku elektritööriista.** Elektritööriist töötab paremini ja ohutumalt võimsusel, mis on tööks ette nähtud.
2. **Ärge kasutage elektritööriista, kui seda ei saa lülitist sisse ja välja lülitada.** Iga elektritööriist on ohtlik, kui seda ei saa lülitist sisse või välja lülitada, ning see tuleb parandada.
3. **Enne muudatuste tegemist, tarvikute vahetamist või elektritööriistade ladustamist lahutage pistik vooluvõrgust ja/või eemaldage aku.** Ennetavad ohutusmeetmed vähendavad elektritööriista juhukäivituse riski.
4. **Hoidke elektritööriista, mida ei kasutata, laste käeulatuses eemale ning ärge lubage kõrvalseisjatel, kes pole elektritööriista ja juhendiga tutvunud, elektritööriistaga töötada.** Kogenematute kasutajate käes on elektritööriistad ohtlikud.
5. **Hooldage elektritööriistu ja selle tarvikuid. Liikuvate osade joonduse või kinnituse, osade purunemise ja teiste olukordade kontrollimine võib mõjutada tööriista töötamist. Kui tööriist saab kahjustada, laske see enne järgmist kasutamist ära remontida.** Paljude õnnetuste põhjuseks on halvasti hooldatud elektritööriistad.
6. **Hoidke lõikeriistad teravad ja puhtad.** Korralikult hooldatud lõikeriistad, millel on teravad lõikeservad, ei kiilu nii lihtsalt kinni ning neid on lihtsam käsitleda.
7. **Kasutage elektritööriista, lisatarvikuid, tööriista lõiketerasid jne juhendite kohaselt, võttes arvesse töötingimusi ja tehtavat tööd.** Elektritööriistade kasutamine selleks mitte ette nähtud eesmärkidel võib kaasa tuua ohtlikke olukordi.
8. **Hoidke käepidemed ja haardepinnad kuivad, puhtad ning õli- ja määrdevabad.** Libisevad käepidemed ja haardepinnad ei lase tööriista ootamatutes olukordades ohutult käsitseda ja juhtida.
9. **Tööriista kasutamise ajal ärge kandke riidest töökindaid, kuna need võivad kinni jääda.** Liikuvate osade külge kinni jäänud riidest töökindad võivad põhjustada kehavigastusi.

#### Hooldus

1. **Laske elektritööriista hooldada eksperdil, kes**

kasutab vaid originaalvaruosi. Siis püsib elektritööriista ohutus.

2. **Järgige õlitamist ja tarvikute vahetamist puudutavaid juhtnõure.**

## KUUMAÕHUPUHURITE TÄIENDAVALD OHUTUSJUHISED

- **Ärge katke õhuavasid käega või mis tahes muul moel.**
- **Otsak ja lisatarvikud lähevad kasutamisel väga kuumaks. Laske neil enne nende puudutamist maha jahtuda.**
- **Lülitage enne tööriista mahapanemist tööriist alati välja.**
- **Ärge jätke sisselülitatud tööriista järelevalveta.**
- **Seadme ettevaatamatu kasutamine võib põhjustada tulekahju.**
- **Kuumus võib edasi kanduda tuleohtlikele materjalidele, mida otseselt näha ei ole. Ärge kasutage seadet niisketes tingimustes, kohdades, kus võib olla tuleohtlike gaase, ega kergesti süttivate materjalide läheduses.**
- **Laske tööriistal enne hoiustamist täielikult maha jahtuda.**
- **Tagage piisav ventilatsioon, sest seadmega töötamisel võivad tekkida mürgised aaurud.**
- **Ärge kasutage seadet foonina juuste kuivatamiseks.**
- **Ärge katke õhu sissevõtuava ega otsaku välja-puhkeava, sest see võib põhjustada tööriista ülekuumenemist ja seda kahjustada.**
- **Ärge suunake kuuma õhuvoolu kunagi inimeste poole.**
- **Ärge katsuge metallist otsakut, sest see läheb kasutamise ajal väga kuumaks ning selle jahutamiseks võib kuluda kuni 30 minutit.**
- **Ärge asetage otsakut vastu ükskõik millist pinda seadme kasutamise ajal või vahetult pärast kasutamist.**
- **Ärge torgake midagi otsaku sisse, sest võite saada elektrilöögi. Kui seade on sisse lülitatud, ärge vaadake otsakust sisse, sest seade toodab kuumust.**
- **Ärge laske värvil otsakule või kaabitsale kinnituda, sest see võib seal hiljem süttida.**

#### Värvi eemaldamine

- **Ärge kasutage seda tööriista pliidi sisaldavate värvide eemaldamiseks. Värvi koormisjäätmed, jäägid ja aaurud võivad sisaldada mürgist pliidi. Enne 1960ndaid rajatud hoones võib olla kasutatud pliivärve, mis on kaetud täiendavate värvikihtidega.** Kui pliit on juba pindadele sadestunud, võib see käte kaudu suhu ja edasi organismi satutada. Isegi vähene kokkupuude pliiga võib tekitada pöördumatuid aju- ja närvisüsteemi kahjustusi. Pliimürgistus on eriti ohtlik väikeste ja sündimata laste puhul.
- **Värvi eemaldamisel veenduge, et töökeskkond oleks suletud. Soovituslik on kanda tolmumaski.**
- **Ärge põletage värvi. Kasutage kaabitsat ja**

hoidke otsakut vähemalt 25 mm kaugusel värvitud pinnast. Kui puhastate vertikaalpindu, liikuge ülalt alla, et vältida värvi tööriista sisse kukkumist ja põlema minemist.

- Kõrvaldage kõik värvijäätmed ohutult ja veenduge, et tööala oleks pärast töö lõpetamist puhas.

## ÕIGE LISATARVIKU PAIGALDAMINE (LISATARVIKUTE OLEMASOLUL)

Pilt	Kirjeldus	Eesmärk
	Klaasikaitse otsak	Aknaklaasi kaitsmiseks värvi eemaldamisel aknaraamidelt
	Reflektorotsak	Torude jootmiseks
	Koonusotsak	Keevitamiseks, katete kahandamiseks (kuumuse koondamiseks väikesele pinnale)
	Lapik otsak	Kuivatamiseks, sulatamiseks (kuumuse jaotamiseks suuremale pinnale)
	Kattuv keevitusotsak	Keevitamine
	Jootemuhvi reflektor	Jootmine
	Keevitusotsak	Keevitamine
	Surverull	Suruge töödeldava eseme pinda
	Kaabits	Värvi ja laki eemaldamiseks





- Veenduge, et tööriist oleks välja lülitatud ja otsak maha jahtunud.
- Mahakukkunud otsak võib põrandal olevad materjalid süüdata. Otsakud peavad seadmele olema kinnitatud tugevalt ja kindlalt.
- Kuuma otsaku puudutamine võib põhjustada raskeid põletushaavu. Enne otsaku paigaldamist või vahetamist tuleb lasta seadmel täielikult maha jahtuda või kasutada selleks sobivat tööriista.
- Kuum otsak võib aluse süüdata. Asetage kuum otsak ainult tulekindlale alusele.
- Vale või defektne otsak võib põhjustada seadme ülekuumenemist ja seda kahjustada. Kasutage tabeli alusel ainult teie seadmele sobivaid originaalotsakuid.

## KASUTAMINE



Kui te pole temperatuuriseadistuses kindel, alustage tööd madala temperatuuriga ja lisage kuumust järk-järgult, kuni saavutate optimaalse seadistuse.



Järgige alati ohutusjuhiseid ja kohalduvaid eeskirju.



Hoidke tööriista ainult ühe käega, ärge katke teise käega õhuavasid. (joonis 1)



Ärge kasutage tööriista korpuses asuvaid auke tööriista kõrgele ülesriputamiseks.

### Enne kasutamist

- Paigaldage konkreetseks tööks sobiv otsak.

### Sisse- ja väljalülitamine

- Liuglüli number tähistab järgmist.

HG6530V:

- 0: väljalülitatud
- 1: jahutamine umbes 50 °C õhuhulgada
- 2: väikse õhuhulgaga kuumutamiseks
- 3: suure õhuhulgaga kuumutamiseks

HG6531C:

- 0: väljalülitatud
- 1: jahutamine umbes 50 °C õhuhulgada
- 2: kuumutamiseks

- Kuumaõhupuhuri sisselülitamiseks libistage liuglüli (1) asendist 0 sisselülitatud asendisse 1, 2 või 3.
- Kuumaõhupuhuri väljalülitamiseks libistage liuglüli asendisse 1, et seade jahtuks mõnevõrra, ja seejärel libistage lüli asendisse 0 (väljalülitatud).



Kuumaõhupuhur võib pärast sisselülitamist veidi suitsetada. See ei tähenda, et seade on kahjustada saanud.

### Temperatuuri seadistamine (HG6530V)

Temperatuuri saab seadistada siis, kui liuglüli (1) on asendis 2 või 3.

- Temperatuuri tõstmiseks vajutage temperatuuri seadistamise nuppu + (2b) ning temperatuuri langetamiseks nuppu - (2a). Mõni sekund pärast sihttemperatuuri seadmist kuvatakse LCD-ekraanil (5)

õhuhulga praegune temperatuur.

- Temperatuurühiku vahetamiseks (°C või °F) vajutage korraka + ja - nuppe.

### Eelseadistatud programmi valimine (HG6531C)

Saadaval on 14 eelseadistatud programmi, mis võimaldavad kiiresti peamiste funktsioonide jaoks temperatuuri ja õhuhulka muuta. Valige soovitud eelseadistatud funktsioon järgmisel viisil.

1. Seadke liuglüli (1) asendisse 2. LCD-ekraanil (5) kuvatakse viimati kasutatud funktsiooni nimi ning sellega seotud temperatuuri ja õhuhulga sätteid. Mõne sekundi pärast näitatakse LCD-ekraanil õhuvoolu praegust temperatuuri.
2. Vajutage eelseadistusnuppu (6). Funktsiooni nimi hakkab kerima.
3. Funktsiooni valimiseks vajutage temperatuuri seadistamise nuppu (2a/b) või õhuhulga seadistamise nuppu (3a/b). Kui LCD-ekraanil kuvatakse soovitud funktsiooni nime, vajutage selle valimiseks kinnitusnuppu (4).



Kui seadistust ei kinnitata kinnitusnuppu (4) vajutades 5–6 sekundi jooksul, valitakse automaatselt eelmine kinnitatud seadistus.

### Temperatuuri ja õhuhulga seadistamine (HG6531C)

Muutke temperatuuri ja õhuhulka järgmisel viisil. Kui liuglüli (1) on asendis 1, saab muuta vaid õhuhulka.



Kui liuglüli on asendis 2, asendatakse parasjagu LCD-ekraanil kuvatav eelseadistatud funktsiooni temperatuur ja õhuhulk.

1. Seadke liuglüli (1) asendisse 1 või 2.
2. Temperatuuri muutmiseks vajutage temperatuuri seadistamise nuppu (2a/b). Õhuhulga muutmiseks vajutage õhuhulga seadistamise nuppu (3a/b). LCD-ekraanil (5) kuvatud temperatuur ja õhuhulk hakkavad vilkuma.
3. Seadistuse kinnitamiseks vajutage kinnitusnuppu (4). Temperatuur ja õhuhulk lõpetavad LCD-ekraanil vilkumise. Mõne sekundi pärast näitatakse LCD-ekraanil õhuvoolu praegust temperatuuri.



Kui seadistust ei kinnitata kinnitusnuppu (4) vajutades 5–6 sekundi jooksul, valitakse automaatselt eelmine kinnitatud seadistus.

### Seadme keele ja temperatuuri seadistamine (HG6531C)

1. Seadke liuglüli (1) asendisse 1/2.

- Vajutage ja hoidke eelseadistusnuppu (6), kuni keeleriba vilkuma hakkab.
- Temperatuuriühiku vahetamiseks (°C või °F) vajutage temperatuuri seadistamise nuppe (2a/b). Keele muutmiseks vajutage õhuhulga seadistamise nuppu (3a/b). Saadaval on kümme keelt: inglise, saksa, itaalia, prantsuse, hispaania, portugali, hollandi, rootsi, hiina ja jaapani keel.
- Sätte kinnitamiseks vajutage kinnituspuppu (4).

#### Eemaldatav kuumatoru kate

- Raskesti lipipäasetavate kohtade puhul on võimalik kuumatoru kate eemaldada.



**Olge kuuma otsakuga ettevaatlik.**  
Katte eemaldamine suurendab kuumalt otsakult põletada saamise ohtu.

#### Värvi eemaldamine

- Paigaldage sobiv lisatarvik.
- Seadistage kõrge õhujoa temperatuur.
- Lülitage tööriist sisse.
- Suunake kuuma õhu juga eemaldatavale värvile.
- Kui värv muutub pehmeks, eemaldage see kaabitsaga.



**Ärge eemaldage värvi metallist aknaraamidelt, sest kuumus võib akn klaasile üle kanduda ja klaasi purustada. Kui eemaldate värvi muust materjalist aknaraamidelt, kasutage selleks aknakaitse otsakut.**



**Ärge tööriistaga liiga kaua ühte kohta kuumutage, muidu võib töödeldav pind süttida.**



**Vältige värvi kuhjumist kaabitsale, sest sellel olev värv võib põlema minna. Vajaduse korral eemaldage kaabitsal olevad värvijäägid ettevaatlikult noaga.**

#### Statsionaarne kasutus

Tööriista saab kasutada ka statsionaarses režiimis.

- Asetage tööriist stabiilsele tööpingile.
- Kinnitage toitejuhe, et vältida tööriista tööpingilt maha tõmbamist.
- Lülitage tööriist ettevaatlikult sisse.



**Veenduge, et otsak oleks alati suunatud teist ja kõrvalseisjatest eemale.**



**Olge ettevaatlik, et te midagi otsakust sisse ei pillaks.**

#### Mahajahutamine

Otsak ja lisatarvik muutuvad kasutamisel väga kuumaks. Laske neil enne tööriista liigutamist või hoiustamist maha jahtuda.

- Jahutusaja lühendamiseks lülitage tööriist kõige madalamale temperatuurile ja laske sel nii paar minutit töötada.
- Lülitage tööriist välja ja laske sel jahtuda vähemalt 30 minutit. Asetage tööriist alati püstisesse asendisse.

**Kui kuumapuhuri sisemus muutub liiga kuumaks, hakkab LCD-märgutuli vilkuma.**



**Sellisel juhul libistage lüliti asendisse 1, et tööriist maha jahutada. Pärast täielikult maha jahutamist, lülitage seade uuesti sisse.**

**Kui LCD vilgub ka pärast uuesti sisse lülitamist, võtke ühendust Makita kohaliku teenusekeskusega.**

## HOOLDAMINE JA PUHASTAMINE



**Tähelepanu!** Enne seadmestiku hooldamist ja puhastamist tõmmake tööriista toitepistik pistikupesast välja.

#### Hooldamine

- Teie elektritööriist on mõeldud pikaajaliseks kasutamiseks minimaalse hooldusega. Tööriista pidev nõuetekohane toimimine oleneb tööriista õigest hooldamisest ja korrapärasest puhastamisest.

#### Määrimine

- Teie elektritööriist ei vaja lisamäärimist.

#### Puhastamine

- Mootori ülekuumenemise vältimiseks hoidke masina ventilatsioonivavad puhtana ning tolm- ja mustusevabana.
- Puhastage seadme korpust korrapäraselt pehme lapiga, soovitatavalt pärast igit kasutuskorda. Kui mustus ei tule maha, kasutage puhastamiseks seebiveega niisutatud pehmet lappi.



**Ärge kasutage selliseid lahusteid nagu bensiin, alkohol, ammoniaakvesi jne. Need lahustid võivad plastsoti kahjustada.**

## TEHNILISED ANDMED

Mudeli nr:	HG6531C	HG6530V
Pinge	220-240V, 50Hz	220-240V, 50Hz
Võimsus	2000W	2000W
Temperatuur	I 50°C 200–550/min	I 50°C 500/min
Õhuhulk	II 50–650°C 200–550/min	II 50–650°C 280/min III 50–650°C 550/min
Kogupikkus	257mm	257mm
Netokaal	0,71kg	0,72kg

#### Eelseadistatud programmi vaikesäte

Nr	Funktsiooni nimi	Temperatuur	Õhuhulk
1	VABA TÖÖTLEMINE 1	250 °C	5
2	VABA TÖÖTLEMINE 2	500 °C	5
3	KAHANDAMINE	300 °C	3
4	VORMIMINE	250 °C	4
5	VASE JOOTMINE	650 °C	3
6	VÄRVI KUIVATAMINE	650 °C	5
7	VÄRVIKIHI EEMALDAMINE	450 °C	5

Nr	Funktsiooni nimi	Temperatuur	Õhuhulk
8	PÕRANDAKATTE TÖÖTLEMINE	450 °C	3
9	PP/EPDM-i TÖÖTLEMINE	280 °C	3
10	KÕRGE TIHENDUSEGA POLÜETÜLEENI (HDPE) TÖÖTLEMINE	300 °C	3
11	POLÜPROPEENI (PP) TÖÖTLEMINE	320 °C	3
12	PLASTIFITSEERIMATA POLÜVINÜÜLKLOORIIDI (PVC-U) TÖÖTLEMINE	340 °C	3
13	AKRÜÜLONITRIILBUTADIEENSTÜREENI (ABS) TÖÖTLEMINE	360 °C	3
14	POLÜKARBONAADI (PC) TÖÖTLEMINE	380 °C	3

## KESKKOND



Kui peate seadme pärast pikaajalist kasutamist välja vahetama, ärge visake seadet ära koos olmeprügiga, vaid kõrvaldage kasutusest keskkonnasäästlikul viisil.

Elektriseadmete jäätmeid peab käitlema olmeprügist eraldi. Võimaluse korral viige need töötlemisele. Töötlemise kohta uurige kohalikult omavalitsuselt või jaemüüjalt.

Kasutusjuhendi sisu võib muutuda ilma ette teatamata.

## ⚠ ПРЕДУПРЕЖДЕНИЕ

К эксплуатации инструмента не допускаются дети или лица с физическими, сенсорными, умственными ограничениями или недостаточным опытом работы с таким инструментом. Инструмент не является детской игрушкой. Не позволяйте детям проводить очистку и обслуживание инструмента.

В случае если сетевой шнур поврежден, он должен быть заменен производителем, его сервисным агентом или таким же уполномоченным представителем во избежание опасной ситуации.

Неосторожное обращение с инструментом может привести к пожару, поэтому:

- соблюдайте осторожность при работе с инструментом в присутствии горючих материалов;
- не воздействуйте инструментом на одну и ту же поверхность в течение слишком долгого времени;
- не используйте инструмент во взрывоопасных средах;
- помните, что тепло может передаваться горючим материалам, которые находятся вне поля зрения;
- после работы поставьте инструмент на стойку и дайте ему остыть перед началом хранения;
- не оставляйте включенный инструмент без присмотра.

## ПРЕДПОЛАГАЕМОЕ ИСПОЛЬЗОВАНИЕ

Термовоздуховка предназначена для удаления лакокрасочного покрытия, запаивания труб, усадки ПВХ, сварки и гибки пластика, а также является универсальным средством для сушки и отогревания.



**ОСТОРОЖНО:** В целях обеспечения безопасности, перед началом эксплуатации инструмента внимательно прочитайте это руководство и общие правила техники безопасности. Электроинструмент разрешается передавать только вместе с этими инструкциями.

Инструмент разрешается подключать только к сети питания с указанным на паспортной табличке напряжением, а для питания подается однофазный переменный ток. Инструмент имеет двойную изоляцию, поэтому его можно подключать к розеткам без заземляющего провода.



Горячие поверхности - ожоги пальцев или рук.

## ОПИСАНИЕ

1. Скользящий переключатель
2. Кнопка настройки температуры (2a -, 2b+)
3. Кнопка настройки объема воздуха (3a -, 3b+)
4. Кнопка подтверждения
5. ЖКД
6. Кнопка предварительной настройки
7. Впускной воздушный клапан
8. Передняя крышка
9. Сопло

## СОДЕРЖИМОЕ КОМПЛЕКТА

- Проверьте инструмент, кабель питания, разъем и все принадлежности на предмет поврежденный при транспортировке



**ОСТОРОЖНО:** Упаковочные материалы — это не игрушки! Не позволяйте детям играть с пластиковой упаковкой! Существует риск удушья!

- 1 термовоздуховка
- 1 набор принадлежностей (могут не входить в комплект поставки)
- 1 руководство



Свяжитесь с поставщиком при обнаружении недостающих или поврежденных компонентов.

## ОБЩИЕ РЕКОМЕНДАЦИИ ПО ТЕХНИКЕ БЕЗОПАСНОСТИ ДЛЯ ЭЛЕКТРОИНСТРУМЕНТОВ

Ознакомьтесь со всеми представленными инструкциями по технике безопасности, указаниями, иллюстрациями и техническими характеристиками, прилагаемыми к данному электроинструменту. Несоблюдение каких-либо инструкций, указанных ниже, может привести к поражению электрическим током, пожару и/или серьезной травме.

### Сохраните брошюру с инструкциями и рекомендациями для дальнейшего использования.

Термин «электроинструмент» в предупреждениях относится ко всему инструменту, работающему от сети (с проводом) или на аккумуляторах (без провода).

#### Безопасность в месте выполнения работ

1. **Рабочее место должно быть чистым и хорошо освещенным.** Захламление и плохое освещение могут стать причиной несчастных случаев.
2. **Не пользуйтесь электроинструментом во взрывоопасной атмосфере, например в присутствии легко воспламеняющихся жидкостей, газов или пыли.** При работе электроинструмента возникают искры, которые могут привести к воспламенению пыли или газов.
3. **При работе с электроинструментом не допускайте детей или посторонних к месту выполнения работ.** Не отвлекайтесь во время работы, так как это приведет к потере контроля над электроинструментом.

#### Электробезопасность

1. **Вилка электроинструмента должна соответствовать сетевой розетке.** Запрещается вносить какие-либо изменения в конструкцию вилки. Для электроинструмента с заземлением запрещается использовать переходники. Розетки и вилки, не подвергавшиеся изменениям, снижают риск поражения электрическим током.
2. **Избегайте контакта участков тела с заземленными поверхностями, такими как трубы, радиаторы, батареи отопления и холодильники.** При контакте тела с заземленными предметами увеличивается риск поражения электрическим током.
3. **Не подвергайте электроинструмент воздействию дождя или влаги.** Попадание воды в электроинструмент повышает риск поражения электрическим током.
4. **Аккуратно обращайтесь со шнуром питания.** Запрещается использовать шнур питания для переноски, перемещения или

извлечения вилки из розетки. Располагайте шнур на расстоянии от источников тепла, масла, острых краев и движущихся деталей. Поврежденные или запутанные сетевые шнуры увеличивают риск поражения электрическим током.

5. **При использовании электроинструмента вне помещения используйте удлинитель, подходящий для этих целей.** Использование соответствующего шнура снижает риск поражения электрическим током.
6. **Если электроинструмент приходится эксплуатировать в сыром месте, используйте линию электропитания, которая защищена устройством, срабатывающим от остаточного тока (RCD).** Использование RCD снижает риск поражения электротоком.
7. **Рекомендуется использовать питание через RCD с номинальным остаточным током 30 мА или менее.**
8. **Электроинструмент может создавать электромагнитные поля (EMF), которые не представляют опасности для пользователя.** Однако пользователям с кардиостимуляторами и другими аналогичными медицинскими устройствами следует обратиться к производителю устройства и/или врачу перед началом эксплуатации инструмента.
9. **Не прикасайтесь к разъему электропитания мокрыми руками.**
10. **Во избежание угрозы безопасности, в случае повреждения кабеля его необходимо заменить в мастерской изготовителя.**

#### Личная безопасность

1. **При использовании электроинструмента будьте бдительны, следите за тем, что вы делаете, и руководствуйтесь здравым смыслом.** Не пользуйтесь электроинструментом, если вы устали, находитесь под воздействием наркотиков, алкоголя или лекарственных препаратов. Даже мгновенная невнимательность при использовании электроинструмента может привести к серьезной травме.
2. **Используйте индивидуальные средства защиты.** Всегда надевайте защитные очки. Такие средства индивидуальной защиты, как маска от пыли, защитная нескользящая обувь, каска или наушники, используемые в соответствующих условиях, позволяют снизить риск получения травмы.
3. **Не допускайте случайного запуска.** Прежде чем подсоединять инструмент к источнику питания и/или аккумуляторной батарее, поднимать или переносить инструмент, убедитесь, что переключатель находится в выключенном положении. Переноска электроинструмента с пальцем на выключателе или подача питания на инструмент с включенным выключателем может привести к несчастному случаю.
4. **Перед включением электроинструмента снимите с него все регулировочные инструменты и гаечные ключи.** Гаечный или регулировочный ключ, оставшийся закрепленным

на вращающейся детали, может привести к травме.

5. При эксплуатации устройства не тянитесь. Всегда сохраняйте устойчивое положение и равновесие. Это позволит лучше управлять электроинструментом в непредвиденных ситуациях.
6. Одевайтесь соответствующим образом. Не надевайте свободную одежду или украшения. Ваши волосы и одежда должны всегда находиться на расстоянии от движущихся деталей. Свободная одежда, украшения или длинные волосы могут попасть в движущиеся детали устройства.
7. Если электроинструмент оборудован системой удаления и сбора пыли, убедитесь, что она подключена и используется соответствующим образом. Использование пылесборника снижает вероятность возникновения рисков, связанных с пылью.
8. Не переоценивайте свои возможности и не пренебрегайте правилами техники безопасности, даже если вы часто работаете с инструментом. Небрежное обращение с инструментом может стать причиной серьезной травмы за доли секунды.
9. Во время работы с электроинструментом всегда надевайте защитные очки. Очки должны соответствовать ANSI Z87.1 для США, EN 166 для Европы, или AS/NZS 1336 для Австралии и Новой Зеландии. В Австралии и Новой Зеландии оператор также обязан носить защитную маску.

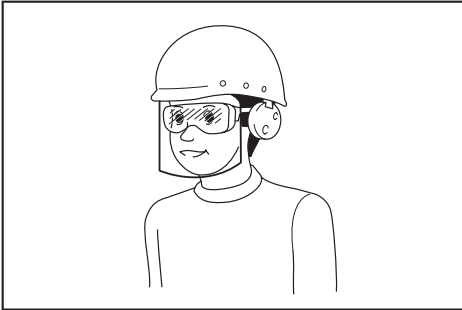

Ответственность за использование средств защиты операторами и другим персоналом вблизи рабочей зоны возлагается на работодателя.

#### Эксплуатация и обслуживание электроинструмента

1. Не прилагайте излишних усилий к электроинструменту. Используйте инструмент, соответствующий выполняемой вами работе. Правильно подобранный электроинструмент позволит выполнить работу лучше и безопаснее с производительностью, на которую он рассчитан.
2. Не пользуйтесь электроинструментом с неисправным выключателем. Любой электроинструмент с неисправным выключателем опасен и должен быть отремонтирован.

3. Перед выполнением регулировок, сменой принадлежностей или хранением электроинструмента всегда отключайте его от источника питания и/или от аккумулятора или снимайте аккумулятор, если он является съёмным. Такие превентивные меры предосторожности снижают риск случайного включения электроинструмента.
4. Храните электроинструменты в местах, недоступных для детей, и не позволяйте лицам, не знакомым с работой такого инструмента или не прочитавшим данные инструкции, пользоваться им. Электроинструмент опасен в руках неопытных пользователей.
5. Поддерживайте электроинструмент и дополнительные принадлежности в надлежащем состоянии. Убедитесь в соосности, отсутствии деформаций движущихся узлов, поломок каких-либо деталей или других дефектов, которые могут повлиять на работу электроинструмента. Если инструмент поврежден, отремонтируйте его перед использованием. Большое число несчастных случаев происходит из-за плохого ухода за электроинструментом.
6. Режущий инструмент всегда должен быть острым и чистым. Соответствующее обращение с режущим инструментом, имеющим острые режущие кромки, делает его менее подверженным деформациям, что позволяет лучше управлять им.
7. Используйте электроинструмент, принадлежность, приспособления и насадки в соответствии с данными инструкциями и в целях, для которых он предназначен, учитывая при этом условия и вид выполняемой работы. Использование электроинструмента не по назначению может привести к возникновению опасной ситуации.
8. Рукоятки инструмента и специальные изолированные поверхности всегда должны быть сухими и чистыми и не содержать следов масла или смазки. Скользкие рукоятки и специальные поверхности препятствуют соблюдению рекомендаций по технике безопасности в экстренных ситуациях.
9. При использовании инструмента не надевайте рабочие перчатки, ткань которых инструмент может затянуть. Затягивание ткани рабочих перчаток в движущиеся части инструмента может привести к травме.

#### Сервисное обслуживание

1. Сервисное обслуживание электроинструмента должно проводиться только квалифицированным специалистом по ремонту и только с использованием идентичных запасных частей. Это позволит обеспечить безопасность электроинструмента.
2. Следуйте инструкциям по смазке и замене принадлежностей.

## ДОПОЛНИТЕЛЬНЫЕ ПРАВИЛА ТЕХНИКИ БЕЗОПАСНОСТИ ПРИ ЭКСПЛУАТАЦИИ ТЕРМОВОЗДУХОДУВКИ

- Не кладите руки на вентиляционные отверстия и следите за тем, чтобы они не оказались закрытыми.
- Во время работы сопло и принадлежности сильно нагреваются. Не касайтесь этих деталей, пока они не остыли.
- Обязательно отключайте питание инструмента перед тем, как положить его.
- Не оставляйте включенный инструмент без присмотра.
- Неосторожное обращение с инструментом может привести к пожару.
- Тепло может передаваться горячим материалам, которые находятся вне поля вашего зрения. Запрещена эксплуатация инструмента в условиях повышенной влажности, где могут присутствовать горючие газы, или рядом с горючими материалами.
- Перед началом хранения дайте инструменту остыть.
- Обеспечьте надлежащую вентиляцию, так как могут начать выделяться токсичные пары.
- Запрещается использовать в качестве фена для волос.
- Избегайте блокировки воздухозаборников или сопла, так как это может привести к чрезмерному повышению температуры и повреждению инструмента.
- Не направляйте струю горячего воздуха на других людей.
- Не касайтесь металлического сопла, так как во время работы оно очень сильно нагревается, а впоследствии ему требуется до 30



минут, чтобы остыть.





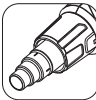

- Не касайтесь соплом других предметов во время работы или сразу после ее окончания.
- Не опускайте ничего внутрь сопла, так как это может привести к поражению электрическим током. Не заглядывайте в сопло во время работы, так как из него выходит воздух с высокой температурой.
- Не позволяйте краске прилипнуть к соплу или скребку, так как через некоторое время она может воспламениться.

### Удаление краски

- Не пользуйтесь инструментом для удаления краски, содержащей свинец. В слоях, остатках и парах краски может содержаться ядовитый свинец. Здания, построенные до 1960 года могли быть покрашены краской со свинцом, верх которой нанесен слой другой краски. После появления слоя краски на поверхности свинец может попасть в рот через руки. Воздействие даже небольшого количества свинца может привести к необратимому повреждению мозга и нервной системы. Особенно восприимчивы к нему маленькие и еще не рожденные дети.
- При снятии краски убедитесь, что рабочая зона изолирована. Рекомендуется надевать респиратор.
- Не сжигайте краску. Воспользуйтесь скребком и держите сопло на расстоянии не менее 25 мм от окрашенной поверхности. При работе в вертикальном направлении двигайтесь вниз, чтобы не допустить падения краски в инструмент и ее горения.
- Осторожно утилизируйте все остатки краски с соблюдением норм и убедитесь, что рабочая зона тщательно очищена после завершения работы.

## УСТАНОВКА НЕОБХОДИМОГО ПРИСПОСОБЛЕНИЯ (ПРИ НАЛИЧИИ)

Символ	Описание	Назначение
	Сопло для защиты стекла	Защита окон при снятии краски с рам
	Сопло с рефлектором	Запаивание труб
	Суженное сопло	Сварка, усадка рукавов (концентрация тепла на небольшой площади)

Символ	Описание	Назначение
	Сопло с широкой прорезью	Сушка, обогрев (распределение тепла по большей площади)
	Сопло для сварки внахлест	Сварка
	Рефлектор термоусаживаемых припоечных гильз	Припайка
	Сварочное сопло	Сварка
	Прижимной ролик	Надавливание на поверхность рабочего инструмента
	Скребок	Снятие краски и лака



- Убедитесь, что инструмент выключен, а сопло остыло.
- Упавшее сопло может воспламенить предметы на полу. Сопла должны быть надежно закреплены на инструменте.
- Контакт с горячим соплом может стать причиной сильных ожогов. Перед установкой или снятием сопла дайте инструменту полностью остыть или воспользуйтесь специальным инструментом для этих целей.
- Горячее сопло может прожечь поверхность. Кладите горячие сопла только на огнеупорные поверхности.
- Использование ненадлежащего или поврежденного сопла может привести к аккумуляции тепла и повреждению инструмента. Пользуйтесь только оригинальными соплами, подходящими для вашего инструмента согласно таблице.



## ИНСТРУКЦИИ ПО ЭКСПЛУАТАЦИИ



Если вы не уверены в выборе необходимой настройки, то начните с низкой температуры и постепенно увеличивайте ее до достижения необходимого результата.



Обязательно соблюдайте правила техники безопасности и применимые нормы.



Всегда держите инструмент одной рукой, не кладите вторую руку на вентиляционные отверстия. (Рис. 1)



Не используйте отверстия на шпинделе с целью предотвращения падения на высоких объектах.

### До начала работы

- установите приспособление, соответствующее поставленной задаче.

### Включение и выключение питания

- Номер скользящего переключателя означает следующее.

HG6530V:

- 0: Положение "Выключено"  
1: Для охлаждения воздушным потоком температурой приблизительно 50°C
- 2: Для нагревания малым объемом воздуха
- 3: Для нагревания большим объемом воздуха

HG6531C:

- 0: Положение "ВЫКЛЮЧЕНО"  
1: Для охлаждения воздушным потоком температурой приблизительно 50°C
- 2: Для нагревания

- Чтобы включить термовоздуховку, сдвиньте скользящий переключатель (1) с 0 до одной из цифр 1, 2 или 3 позиции "ВКЛЮЧЕНО".
- Чтобы выключить термовоздуховку, установите скользящий переключатель на позицию 1, чтобы охладить на какое-то время, а затем установите скользящий переключатель на позицию 0 (ВЫКЛЮЧЕНО).



Вскоре после запуска термовоздуховка может выделить небольшое количество копоти. Это не указывает на наличие проблемы с установкой.

### Настройка температуры (HG6530V)

Настроить температуру можно с помощью скользящего переключателя (1) в позиции 2 или 3.

- Нажмите кнопку настройки температуры + (2b), чтобы увеличить температуру и - (2a), чтобы снизить температуру. ЖКД (5) отображает нарастающую температуру воздушного потока через несколько секунд после того как была установлена заданная температура.

- Чтобы переключать единицы измерения температуры между °C или °F, нажмите + и - одновременно.

### Выбор предустановленного режима (HG6531C)

Доступно 14 предустановленных режимов для быстрой установки температуры и объема воздуха, который подходит для большинства приложений. Выберите приложение предварительной установки следующим образом.

1. Установите скользящий переключатель (1) в положение 2. ЖКД (5) отображает название приложения, которое было использовано в прошлый раз, а также настройки соответствующей температуры и объема воздуха. Несколькими секундами позднее ЖКД отображает текущую температуру воздушного потока.
2. Нажмите кнопку предварительной настройки (6). Начинает прокручиваться название приложения.
3. Для выбора приложения, нажмите кнопки (2a/b) настройки температуры или кнопки настройки объема воздуха (3a/b). Когда название требуемого приложения появится на ЖКД, чтобы выбрать его, нажмите кнопку подтверждения (4).



Когда настройка не подтверждена нажатием кнопки подтверждения (4) в течение 5-6 секунд, установка возвращается к ранее подтвержденной настройке.

### Настройка температуры и объема воздуха (HG6531C)

Измените температуру и объем воздуха следующим образом. Когда скользящий переключатель (1) находится в положении 1, можно изменить только объем воздуха.



Когда скользящий переключатель находится в положении 2, эта процедура записывает новые данные поверх старых данных заданной температуры и объема воздуха, отображаемого на данный момент на ЖКД приложения.

1. Установите скользящий переключатель (1) в положение 1 или 2.
2. Нажмите кнопки настройки температуры (2a/b), чтобы изменить температуру. Нажмите кнопки настройки объема воздуха (3a/b), чтобы изменить объем воздуха. Показания температуры и объема воздуха на ЖКД (5) начинают мигать.
3. Нажмите кнопку подтверждения (4), чтобы подтвердить настройку. Температура и объем воздуха на ЖКД перестают мигать. Несколькими секундами позднее ЖКД отображает текущую температуру воздушного потока.



Когда настройка не подтверждена нажатием кнопки подтверждения (4) в течение 5-6 секунд, установка возвращается к ранее подтвержденной настройке.

## Настройка языка экрана и единицы измерения температуры (HG6531C)

1. Установите скользящий переключатель (1) в положение 1/2.
2. Нажмите и удерживайте кнопку предварительной настройки (6) до тех пор, пока языковая панель не начнет мигать.
3. Чтобы переключить единицы измерения температуры между °C или °F, нажмите кнопки настройки температуры (2a/b). Чтобы изменить язык, нажмите кнопки настройки объема воздуха (3a/b). Доступны 10 языков: Английский, немецкий, итальянский, французский, испанский, португальский, голландский, шведский, китайский и японский.
4. Нажмите кнопку подтверждения (4), чтобы выбрать свою настройку.

### Съемная передняя крышка

- При работе в тесном пространстве переднюю крышку можно снять.



#### Помните о горячем сопле.

Снятие передней крышки повышает риск получения ожога, так как раскаленное сопло не будет закрыто.

### Удаление лакокрасочного покрытия

- Установите необходимое приспособление.
- Установите высокую температуру воздуха.
- Включите инструмент.
- Направьте струю горячего воздуха на снимаемую краску.
- После размягчения краски снимите ее слой с помощью ручного скребка.



Не снимайте краску таким способом с металлических оконных рам, так как стекло может нагреться и треснуть. При снятии краски с оконных рам из другого материала воспользуйтесь соплом для защиты стекла.



Не направляйте инструмент в одну точку в течение слишком долгого времени, так как поверхность может воспламениться.



Избегайте скопления краски на скребке, так как она может загореться. При необходимости аккуратно снимите скопившуюся на скребке краску с помощью ножа.

### Использование в стационарных условиях

Этот инструмент также можно использовать в стационарных условиях.

- Установите инструмент на устойчивый верстак.
- Зафиксируйте кабель, чтобы его нельзя было дернуть и уронить инструмент с верстака.
- Осторожно включите питание инструмента.



Убедитесь, что сопло направлено в сторону от вас и других присутствующих.



Старайтесь ничего не уронить в сопло.

## Охлаждение

Во время работы сопло и принадлежности сильно нагреваются. Перед транспортировкой или хранением инструмента дайте им остыть.

- Для сокращения времени остывания включите инструмент на самой низкой температуре и дайте ему поработать несколько минут.
- Выключите инструмент и дайте ему остыть в течение не менее 30 минут. Обязательно устанавливайте его в вертикальном положении.



При чрезмерном нагревании внутренней части теплового фена на ЖК-дисплее начинает мигать индикатор.

В этом случае установите ползунковый переключатель в положение 1, чтобы охладить инструмент. После полного охлаждения, перезапустите операцию.

Если после перезагрузки индикатор на ЖК-дисплее продолжает мигать, то вам следует обратиться в местный сервисный центр Makita.

## ОБСЛУЖИВАНИЕ И ОЧИСТКА



**Внимание:** перед проведением работ на оборудовании обязательно отключите его от сети питания.

### Обслуживание

- Конструкция вашего электроинструмента предполагает его продолжительное использование без необходимости в проведении обслуживания. Для его долгой и удовлетворительной работы необходимо обеспечить надлежащий уход и регулярную очистку.

### Смазка

- Ваш электроинструмент не требует дополнительной смазки.

### Очистка

- Чтобы предотвратить перегрев мотора, содержите вентиляционные отверстия машины в чистоте, без пыли и загрязнения.
- Регулярно (желательно после каждого использования) очищайте корпус инструмента мягкой тканью. Для удаления сильных загрязнений можно воспользоваться мягкой тканью, смоченной в мыльной воде.



Запрещено использовать такие растворители, как бензин, спирт, водный раствор аммиака и др. Это может привести к повреждению пластиковых деталей.

## ТЕХНИЧЕСКИЕ ХАРАКТЕРИСТИКИ

Номер модели:	HG6531C	HG6530V
Напряжение	220-240В-50Гц	220-240В-50Гц
Мощность	2000Вт	2000Вт

Номер модели:	HG6531C	HG6530V
Температура воздушного потока	I 50°C 200-550л/мин	I 50°C 500л/мин
	II 50-650°C 200-550л/мин	II 50-650°C 280л/мин
		III 50-650°C 550л/мин
Общая длина	257мм	257мм
Чистая масса	0,71кг	0,72кг

### Стандартная настройка предустановленного режима

№	Название приложения	Температура	Объем воздуха
1	ПОДВИЖНАЯ ГРУППА 1	250°C	5
2	ПОДВИЖНАЯ ГРУППА 2	500°C	5
3	СТЯГИВАНИЕ	300°C	3
4	ФОРМИРОВАНИЕ	250°C	4
5	ПАЯЛЬНИК	650°C	3
6	СОХНУЩАЯ КРАСКА	650°C	5
7	УДАЛЕНИЕ ЛАКОКРАСОЧНОГО ПОКРЫТИЯ	450°C	5
8	СВАРКА НАПОЛЬНОЙ ФОЛЬГИ	450°C	3
9	СВАРКА СМЕСИ ПОЛИПРОПИЛЕНА И ТРОЙНОГО СОПОЛИМЕРА ЭТИЛЕНА, ПРОПИЛЕНА И ДИЕНА	280°C	3
10	СВАРКА ПОЛИЭТИЛЕНА ВЫСОКОЙ ПЛОТНОСТИ	300°C	3
11	СВАРКА ПОЛИПРОПИЛЕНА	320°C	3
12	СВАРКА НПВХ	340°C	3
13	СВАРКА АБС-пластик	360°C	3
14	СВАРКА ПОЛИПРОПИЛЕНКАРБОНАТА	380°C	3

## ЗАЩИТА ОКРУЖАЮЩЕЙ СРЕДЫ



В случае необходимости замены инструмента после длительного использования, не утилизируйте старый инструмент вместе с бытовыми отходами, а сделайте это экологически безопасным способом.

Отходы, производимые электрическим оборудованием, нельзя утилизировать вместе с бытовыми отходами. Отдайте инструмент на переработку в специальное учреждение. Консультацию по вопросам переработки можно получить у местных органов власти или поставщика инструмента.

Возможно внесение изменений без уведомления.

## 警告

兒童或身體、感官或精神能力低弱或缺乏經驗與知識之人，不得使用本電氣用具。兒童不得把玩本電氣用具。兒童不得進行清潔和使用者維護。

如果電源線損壞，必須由製造商、其服務代理商或類似的合格人員更換，以避免危險。

若未小心使用本電氣用具，可能會導致火災，因此：

- 請多加注意，不要在具有可燃材料之處使用此電氣用具；
- 請勿長時間針對同一個定點使用工具；
- 請勿在容易爆炸的環境中使用；
- 請注意，熱能可能會傳導至看不見的可燃材料；
- 使用電氣用具後，在存放之前請先將其置於座架上等待冷卻；
- 在啟動電源之後，請勿讓電氣用具處於無人看管的狀態。

## 預定用途

您的電子式熱風槍是設計用於剝離漆料、焊接管路、收縮 PVC、焊接和彎折塑料，以及一般的烘乾和解凍。



**警告：**爲了您的安全起見，在使用這些電氣用具前，請詳細閱讀本手冊與一般安全須知。在交接電動工具時亦應隨附這些說明。



工具應連接至與銘牌所示電壓相同的電源供應器，而且只能透過單相交流電源的供電運作。這些工具採用雙層絕緣，因此也可連接無接地線的插座使用。



表面高溫 - 手指或手部灼傷。

## 說明

1. 滑動開關
2. 溫度設定按鈕 (2a -、2b +)
3. 風量設定按鈕 (3a -、3b +)
4. 確認按鈕
5. LCD
6. 預設按鈕
7. 進風口
8. 前蓋
9. 噴嘴

## 包裝內容物清單

- 請檢查電氣用具、電源線、電源插頭和所有配件是否在運送時損壞。



**警告：**包材不是玩具！絕對不能讓兒童把玩塑膠袋！會有造成窒息的危險！

- 1 支電子式熱風槍
- 1 組配件 (配件不一定會隨附)
- 1 份使用說明書



如果有遺漏或損壞的零件，請和您的經銷商聯絡。

## 一般電動工具安全警告

請通讀本電動工具附帶的所有安全警告、安全事項、插圖和規格。未按照以下列舉安全事項而使用或操作可能導致觸電、火災和/或嚴重傷害。

## 妥善保存所有的警告和安全事項說明以備將來參考。

在該警告中的「電動工具」是指電網電源供電（接電源線）的電動工具或電池驅動（充電式）的電動工具。

### 工作場地安全

1. 保持工作場地清潔和明亮。混亂和黑暗的場所會引發事故。
2. 請勿在易爆環境，如有易燃液體、氣體或粉塵的環境下操作電動工具。電動工具產生的火花會點燃粉塵或氣體。

3. 操縱電動工具時不可讓兒童和旁觀者接近。操作時分心會使你無法正常控制機器。

## 電氣安全

1. 電動工具插頭必須與插座匹配。絕不能以任何方式改裝插頭。需接地的電動工具不能使用任何轉換插頭。使用未經改裝的插頭和與之匹配的插座將減少觸電危險。
2. 工作時，身體不可接觸到接地的金屬體，例如鐵管、散熱器、火爐和冷凍機。如果身體接地會增加觸電危險。
3. 不得將電動工具暴露在雨中或潮濕環境中。若有水進入電動工具將增加觸電危險。
4. 不得躑踏導線。不可拖著導線移行工具或拉導線拔出插頭。還須避免使導線觸及高熱物體、油脂、尖銳邊緣或運動部件。受損或纏繞的導線會增加觸電危險。
5. 當在戶外使用電動工具時，一定要採用戶外專用的延長導線。採用戶外專用的延長導線能減少觸電的危險。
6. 如必須在潮濕的環境中使用電動工具，請使用殘餘電流裝置（RCD）保護電源。使用RCD保護電源能減少觸電的危險。
7. 建議使用為電源配備額定殘餘電流為30 mA以下的RCD保護裝置。
8. 電動工具會產生對使用者無害的電磁場（EMF）。不過，對心律調整器使用者及其他類似醫療器材的使用者而言，請務必先聯絡器材製造商及／或醫師以瞭解相關建議，再操作此類電動工具。
9. 請勿用濕手直接觸碰電源插頭。
10. 若線材損壞，請交由製造商或其代理商更換，以確保使用安全。

## 人身安全

1. 保持警覺，當操作電動工具時關注所從事的操作並保持清醒。請勿在疲勞時或受到藥物、酒精或治療影響時操作電動工具。在操作電動工具期間分心可能會導致嚴重人身傷害。
2. 使用安全裝置。始終佩帶護目鏡。安全裝置，如適當條件下的防塵面具、防滑安全鞋、安全帽、防護耳罩等設備能減少人身傷害。
3. 避免意外起動。在將工具接上電源和／或電池組以及拿起或搬動電動工具之前，確保開關處於關閉位置。搬運工具

時手指放在已接通電源的開關上或開關處於接通時插入插頭可能會引發事故。

4. 在電動工具接通之前，取下所有調節鑰匙或扳手。遺留在電動工具旋轉零件上的扳手或鑰匙會導致人身傷害。
5. 操作時手不要伸得太長。使用時請雙腳站穩，時刻保持平衡。這樣在意外情況下能很好地控制電動工具。
6. 注意衣裝。不要穿寬鬆衣服或佩帶飾品。勿使頭髮和衣服靠近運動部件。寬鬆衣服、佩飾或長發易卷入運動部件。
7. 如果提供了與排屑裝置、集塵設備連接用的裝置，則確保他們連接完好且使用得當。使用集塵設備可減少因碎屑引起的危險。
8. 切勿因頻繁使用本工具而自認熟練導致您大意輕忽工具的安全原則。一時的疏忽隨即會造成人員重傷。
9. 使用電動工具時，請務必配戴護目鏡，以防眼睛受到傷害。護目鏡需符合美國ANSI Z87.1標準、歐洲EN 166標準或澳洲／紐西蘭AS/NZS 1336標準。若於澳洲／紐西蘭地區，法定需配戴面罩以保護臉部。

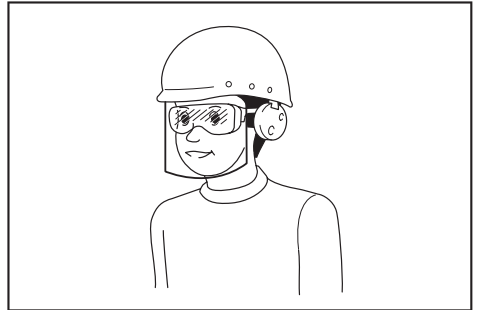

雇主有責任監督工具操作者和其他鄰近工作區域的人員穿戴合適的安全保護裝備。

## 電動工具使用和注意事項

1. 使用電動工具時請勿用蠻力。根據用途使用適當的電動工具。選擇具有適當設計額定值的電動工具會使妳工作更有效、更安全。
2. 如果開關無法接通或關閉工具電源，則不可使用該電動工具。不能用開關來控制的電動工具是危險的且必須進行修理。
3. 在進行任何調整、更換配件或存放電動工具之前，請將插頭從電源上拔下，並且／或將可拆式電池組從工具上取下。

此類防護性安全措施可減少電動工具突然起動的危險。

- 將閒置的電動工具存放在小孩不能拿到之處，並且不要讓不熟悉電動工具或對這些說明不了解的人操作電動工具。電動工具在未經訓練的用戶手中是危險的。
- 保養電動工具及配件。檢查可移動的部份的對位偏差或卡滯、零件破損情況和影響電動工具運轉的其他條件。如有損壞，電動工具必須在使用之前修理好。許多事故由保養不良的電動工具引發。
- 保持切削刀具的鋒利和清潔。保養良好的有鋒利切削刃的刀具不易被卡住而且容易控制。
- 按照使用說明書，根據作業條件和作業特點來使用電動工具、附件和工具的刀頭等。將電動工具用於那些與要求不符的操作可能會導致危險情況。
- 手柄及握把表面務必保持乾燥清潔，不沾油脂。如手柄及握把表面油滑，將無法在非預期的情況下安全操控工具。
- 使用此工具時，請勿穿戴可能會捲入的布質工作手套。布質工作手套捲入移動零件中，會導致嚴重的人身傷害。

### 維修

- 將你的電動工具送交專業維修人員修理，必須使用相同的備件進行更換。這樣將確保所維修的電動工具的安全性。
- 上潤滑油及更換附件時請遵循本說明書指示。

## 電子式熱風槍的其他安全指示



- 請勿將您的手放在通風口上，或是以任何方式擋住通風口。

- 本工具的噴嘴和配件在使用時會變得極熱，請先讓這些零件冷卻後再觸碰。
- 將工具放下之前，請務必將其電源關閉。
- 電源開啓時，請勿讓工具處於無人看管的狀態。
- 若未小心使用本電氣用具，可能會導致火災。
- 熱能可能會傳導至看不見的可燃材料。請勿在潮濕的環境使用，其中可能會存在易燃氣體或靠近可燃材料。
- 存放前請先讓工具完全冷卻。
- 請務必保持適當的通風，因為作業的過程中可能會產生有毒氣體。
- 請勿使用吹風機。
- 請勿擋住進氣口或噴嘴出風口，此行為可能會造成過多的熱能累積，而使工具受損。
- 請勿將熱風朝著別人身上吹動。
- 請勿觸碰金屬噴嘴，因為在使用時和使用過後 30 分鐘內，噴嘴都會處於高溫狀態。
- 使用時或剛使用完後，請勿將噴嘴靠在任何物體上。
- 請勿用任何物體戳進噴嘴，因為您可能會觸電，電子式熱風槍正在運作時請勿鎖住噴嘴，因為會產生高溫。
- 請勿讓漆料黏附在噴嘴或刮刀上，否則過一段時間可能會點燃。

### 去除漆料

- 請勿使用此工具來去除含鉛的漆料。漆料的剝落物、殘餘碎屑和蒸氣可能會包含具毒性的鉛。1960 年之前所蓋的所有建物，過去在粉刷時可能使用了含鉛的漆料，然後上方再塗覆其他層的漆料。這種含鉛漆料一旦沉積於表面，手到口的接觸可能會導致鉛的攝入。即使僅暴露於少量的含鉛環境中，都會對大腦和神經系統造成無法逆轉的傷害。幼兒和胎兒尤其容易受到影響。
- 進行去除漆料的作業時，請務必將工作區域圍起。最好戴上防塵口罩。
- 請勿讓漆料燒起來。使用刮刀，並讓噴嘴距離漆面至少 25 mm。以垂直方向作業時，請由上往下進行，避免漆料掉進工具而燃燒。
- 完成工作後，請安全地處理所有漆料碎片，並務必將工作區域完全清掃乾淨。

## 安裝正確的配件 (如適用)

圖示	說明	用途
	玻璃保護噴嘴	在剝除窗框時保護窗戶
	鉤	焊接管路

圖示	說明	用途
	圓嘴	焊接、套管收縮 (熱氣集中於小範圍)
	扁嘴	烘乾、解凍 (熱氣可散佈到更廣的範圍)
	塔形扁嘴	焊接
	塔形缺口扁嘴	軟焊
	塔形焊接噴嘴	焊接
	滾輪	按壓工件的表面
	刮刀	剝除油漆與清漆



- 請確定關閉工具的電源，且噴嘴已冷卻。
- 讓噴嘴掉落可能會點燃地板上的物體。噴嘴必須牢固地安裝於裝置上。
- 觸碰高熱的噴嘴可能會導致嚴重燙傷。在安裝或更換噴嘴之前，請先讓裝置完全冷卻，或使用適合的工具。
- 高熱的噴嘴可能會使表面著火。請只將高熱的噴嘴放置於防火表面上。
- 規格不符或故障的噴嘴可能會造成積熱並使裝置損壞。請根據表格只使用適合您裝置的原廠噴嘴。

## 使用說明



如果您不確定正確的設定為何，請從低溫設定開始，然後逐漸地增加溫度，直到達成最理想的效果為止。



請務必遵循安全指示和適用的規範。



請只用一隻手來握住工具，不要將另一隻手放在通風口上。(圖 1)



為預防從高處掉落，請勿使用工具外殼上的孔。

### 操作前

- 根據應用安裝正確的配件。

### 切換開啓和關閉

- 滑動開關的數字代表下列意義。

#### HG6530V：

- 0：關閉位置
- 1：使用約 50°C 的氣流冷卻
- 2：使用低風量加熱
- 3：使用高風量加熱

#### HG6531C：

- 0：關閉位置
- 1：使用約 50°C 的氣流冷卻
- 2：用於加熱

- 若要開啓熱風槍，請將滑動開關 (1) 從 0 滑動到開啓位置 1、2 或 3 的其中一個位置。
- 若要關閉熱風槍，請將滑動開關設定為位置 1 冷卻一段時間，然後將滑動開關設定為位置 0 (關閉)。



開啓後不久，熱風槍可能會排放一些煙霧。這並非表示裝置出現問題。

### 設定溫度 (HG6530V)

將滑動開關 (1) 設定於位置 2 或 3 可設定溫度。

- 按下溫度設定按鈕 + (2a) 可提高溫度，按下 - (2a) 可降低溫度。設定目標溫度後幾秒內，LCD (5) 會顯示目前的氣流溫度。
- 若要在 °C 或 °F 之間切換溫度單位，請同時按下 + 和 -。

### 選取預設模式 (HG6531C)

14 個預設模式可用於快速設定主要應用適合的溫度和風量。如下所示，選取所要的預設應用。

1. 將滑動開關 (1) 設定於位置 2。LCD (5) 會顯示上次使用的應用名稱，以及對應的溫度和風量設定。幾秒鐘後，LCD 會顯示目前的氣流溫度。
2. 按下預設按鈕 (6)。應用名稱開始捲動。
3. 按下溫度設定按鈕 (2a/b) 或風量設定按鈕 (3a/b) 選取應用。LCD 顯示所要的應用名稱時，按下確認按鈕 (4) 決定使用。



按下確認按鈕 (4) 而未在 5 至 6 秒內確認設定時，裝置將恢復到先前確認的設定。

### 設定溫度和風量 (HG6531C)

如下所示，變更溫度和風量。滑動開關 (1) 在位置 1 時，僅可變更風量。



滑動開關在位置 2 時，此程序會覆蓋 LCD 目前顯示之應用的預設溫度和風量。

1. 將滑動開關 (1) 設定於位置 1 或 2。
2. 按下溫度設定按鈕 (2a/b) 變更溫度。按下風量設定按鈕 (3a/b) 變更風量。LCD (5) 指示的溫度和風量開始閃爍。
3. 按下確認按鈕 (4) 確認設定。LCD 上的溫度和風量停止閃爍。幾秒鐘後，LCD 會顯示目前的氣流溫度。



按下確認按鈕 (4) 而未在 5 至 6 秒內確認設定時，裝置將恢復到先前確認的設定。

### 設定顯示語言和溫度單位 (HG6531C)

1. 將滑動開關 (1) 設定為位置 1/2。
2. 按住預設按鈕 (6) 直到語言列閃爍。
3. 若要在 °C 或 °F 之間切換溫度單位，請按下溫度設定按鈕 (2a/b)。若要變更語言，請按下風量設定按鈕 (3a/b)。有 10 種語言可用：英語、德語、義大利語、法語、西班牙語、葡萄牙語、荷蘭語、瑞典語、中文和日語。
4. 按下確認按鈕 (4) 決定設定。

### 可拆式前蓋

- 針對狹窄範圍進行作業時，可拆除前蓋。



請小心高熱的噴嘴。移除前蓋會增加被裸露的高熱噴嘴燙傷的風險。

### 剝除漆料

- 安裝適合的配件。
- 設定高風速。
- 開啓工具的電源。
- 將熱風朝著要去除的漆料吹。
- 當漆料軟化時，使用手刮刀來將漆料刮除。



不要用來剝除金屬窗框，因為熱能可能會傳導至玻璃而使其碎裂。剝除其他種類的窗框時，請使用玻璃保護噴嘴。



不要將工具朝向定點太久，以免點燃表面。



避免讓漆料積聚在刮刀配件上，否則可能會點燃。如有必要，請用刀片小心地將刮刀上的漆料碎片去除。

### 台式使用

本工具也可以在台式模式下使用。

- 將工具放在穩定的工作台上。
- 固定連接線，以防止連接線將工具拉下台面。
- 小心地開啓工具的電源。





請務必將噴嘴的方向遠離您自身和任何旁觀者。



請務必不要讓任何物體掉入噴嘴。

### 冷卻

噴嘴和配件在使用時會變得極熱。在移動或存放工具之前，請先讓工具冷卻。

- 若要縮短冷卻時間，請以最低風溫的設定開啓工具的電源，然後讓工具運轉幾分鐘。
- 關閉工具的電源，然後讓工具冷卻至少 30 分鐘。請一律將工具以垂直站立的方式放置。

熱風槍內部過熱時，LCD 的指示燈會閃爍。



在這種情況下，將滑動開關設定到位置 1 可冷卻工具。完全冷卻後，重新開始作業。

重新開始後，如果 LCD 仍然閃爍，請洽詢當地的牧田服務中心。

### 維護與清潔



請注意：在對設備進行任何動作之前，請先拔起電源插頭。

### 維護

- 這些電動工具的設計，可在最低的維護下長時間運作。是否能夠持續維持理想的運作狀態，取決於適當的工具保養和定期清潔。

### 潤滑

- 電動工具不需額外的潤滑。

### 清潔

- 為避免馬達過熱，請保持機器通風孔的清潔，避免積聚灰塵和污垢。
- 定期使用軟布來清潔機器的外殼，最好是在每次使用之後進行。如果有灰塵堆積在上面，請使用以肥皂水沾濕的軟布來清潔。



切勿使用汽油、酒精和氨水等溶劑，這些溶劑可能會損壞塑膠零件。

### 技術資料

型號：	HG6531C		HG6530V	
電壓	220-240V~50Hz	110V~50Hz	220-240V~50Hz	110V~50Hz
電力	2000W	1400W	2000W	1400W
溫度	I 50°C	I 50°C	I 50°C	I 50°C
	II 50-650°C	II 50-650°C*	II 50-650°C	II 50-650°C*
			III 50-650°C	III 50-650°C*
氣流量	I 200-550L/M	I 150-450L/M	I 500L/M	I 400L/M
	II 200-550L/M	II 150-450L/M	II 280L/M	II 230L/M
			III 550L/M	III 450L/M
總長	257mm		257mm	
淨重	0.71kg		0.72kg	

\*備註：只有配合扁嘴、塔形扁嘴或塔形焊接噴嘴使用時，方可達至 650°C 出風溫度。

### 預設模式的預設設定

編號	應用名稱	溫度	風量
1	普通模式 1	250°C	5
2	普通模式 2	500°C	5
3	收縮	300°C	3
4	成形	250°C	4
5	焊接鋼	650°C	3
6	乾燥塗裝	650°C	5
7	塗裝脫模	450°C	5
8	焊接地板箔	450°C	3
9	焊接 PPEPDM	280°C	3
10	焊接 HDPE	300°C	3
11	焊接 PP	320°C	3
12	焊接 PVC-U	340°C	3
13	焊接 ABS	360°C	3
14	焊接 PC	380°C	3

### 環保



如果您的電氣用具在長期使用後需要更換，請勿隨家用垃圾丟棄，而是以不會對環境造成傷害的方式處理。

電氣機器用具所產生的廢棄物，不應以一般家用垃圾的方式棄置。請送到回收設施回收。關於回收的建議，請洽詢您當地的主管機關或零售業者。

如有變更，恕不另行通知。

این وسیله در حالت ثابت هم قابل استفاده است.

وسيله را روی یک میز کار ثابت قرار دهید.

کابل را محکم کنید تا وسیله از روی میز کار نیفتد.

با دقت وسیله را روشن کنید.

شماره مدل:		HG6531C	HG6530V
جرین هوا	200-550L/M I	200-550L/M II	500L/M I 280L/M II 550L/MIII
کل طول	257mm	257mm	
وزن خلص	0.71kg	0.72kg	

## تنظیمات پیش فرض حالت پیش فرض

شماره	نام کاربری	دما	حجم هوا
1	تنظیم آزاد 1	250 درجه سانتی گراد	5
2	تنظیم آزاد 2	500 درجه سانتی گراد	5
3	کوچک کردن	300 درجه سانتی گراد	3
4	شکل دمی	250 درجه سانتی گراد	4
5	لحم کاری مس	650 درجه سانتی گراد	3
6	خشک کردن رنگ	650 درجه سانتی گراد	5
7	کندن رنگ	450 درجه سانتی گراد	5
8	جوشکاری کپوش	450 درجه سانتی گراد	3
9	جوشکاری PPEPDM	280 درجه سانتی گراد	3
10	جوشکاری HDPE	300 درجه سانتی گراد	3
11	جوشکاری PP	320 درجه سانتی گراد	3
12	جوشکاری PVC-U	340 درجه سانتی گراد	3
13	جوشکاری ABS	360 درجه سانتی گراد	3
14	جوشکاری PC	380 درجه سانتی گراد	3

## محیط

بعد از استفاده زیاد از دستگاه باید آن را تعویض کنید، آن را به همراه زباله های خانگی دور نریزید بلکه به روشی ایمن که با محیط زیست هم سازگار باشد آن را دور بیندازید.



نیاید ضایعات به جا مانده از دستگاه های الکتریکی را مانند زباله های معمولی خانگی دور نریزید. لطفاً هر جا امکانات آن موجود است به قسمت بازیافت تحویل دهید. برای بازیافت دستگاه با مقامات محلی یا فروشنده مشورت کنید.

ممکن است بدون اعلام قبلی تغییر کند.

**همیشه دقت کنید نازل به طرف شما یا افراد دیگر قرار نداشته باشد.**

**دقت کنید چیزی در نازل نیفتد.**



## خنک کردن

نازل و لوازم جانبی در مدت استفاده بسیار داغ می شوند. قبل از انتقال یا نگهداری وسیله صبر کنید خنک شوند.

برای کوتاه کردن زمان خنک شدن، وسیله را در پایین ترین تنظیم دمای هوا روشن کنید و اجازه دهید چند دقیقه کار کند.

وسيله را خاموش کنید و اجازه دهید حداقل به مدت 30 دقیقه خنک شود. همیشه آن را در حالت عمودی و ایستاده قرار دهید.

وقتی قسمت داخلی سشوار صنعتی بیش از حد داغ می شود، نشانگر LCD چشمک می زند.

در آن حالت، کلید کنشویی را روی 1 تنظیم کنید تا ابزار خنک شود. پس از خنک شدن کامل، عملیات را از نو شروع کنید.



اگر پس از راه اندازی مجدد LCD همچنان چشمک زد، با مرکز خدمات Makita در محل خود تماس بگیرید.

## نگهداری و تمیز کردن

توجه: قبل از انجام هر کاری با تجهیزات، دوشاخه برق را بکشید.



## نگهداری

این وسیله برقی طوری طراحی شده است که با حداقل تعمیر و نگهداری برای مدت طولانی کار کند. کارکرد مستمر و رضایتبخش به تمیز کردن منظم و مراقبت مناسب وسیله بستگی دارد.

## روغنکاری

وسيله برقی به روغنکاری اضافی نیاز ندارد.

## تمیز کردن

به منظور جلوگیری از داغ شدن بیش از حد موتور، درپچه های تهویه دستگاه را همواره تمیز و عاری از هر گونه گرد و غبار و کثیفی نگه دارید.

محفظه دستگاه را مرتباً با یک پارچه نرم تمیز کنید، ترجیحاً بعد از هر باز استفاده. اگر آلودگی پاک نشد از یک پارچه نرم آغشته به آب صابون استفاده کنید.

از حلال هایی مانند آب، الکل، آب آمونیاک و غیره استفاده نکنید. این حلال ها به قطعات پلاستیکی آسیب می رسانند.



## داده های فنی

شماره مدل:		HG6531C	HG6530V
ولتژ	220-240 ولت-60هرتز	220-240 ولت-60هرتز	120-120 ولت-60هرتز
برق	2000 وات	1600 وات	1600 وات
نما	50 درجه سانتی گراد	50 درجه سانتی گراد	50 درجه سانتی گراد
	50-650 درجه سانتی گراد	50-650 درجه سانتی گراد	50-650 درجه سانتی گراد
	50-650 درجه سانتی گراد	50-650 درجه سانتی گراد	50-650 درجه سانتی گراد

را فشار دهید تا کاربری موردنظر را انتخاب کنید. زمانی که نام کاربری موردنظر روی LCD نمایش داده می شود، دکمه تایید (4) را فشار دهید تا آن را انتخاب کنید.

هنگامی که تنظیماتی با فشار دادن دکمه تایید (4) در مدت 5 الی 6 ثانیه تایید نشود، دستگاه به تنظیمات تایید شده قبلی باز می گردد.



**تنظیم دما و جریان هوا (HG6531C)**

دما و جریان هوا را به صورت زیر تغییر دهید. زمانی که سونچ کشویی (1) در موقعیت 1 قرار دارد، تنها جریان هوا قابل تغییر می باشد.

هنگامی که سونچ کشویی در حالت 2 قرار داشته باشد، دما و جریان هوای مخصوص کاربری فعلی که روی LCD نمایش داده شده است تغییر می کند.



1. سونچ کشویی (1) را روی حالت 1 یا 2 قرار دهید.
2. دکمه های تنظیم دما (2a/b) را فشار دهید تا دما تغییر کند. دکمه های تنظیم حجم هوا (3a/b) را فشار دهید تا حجم هوا تغییر کند. نشانگرهای دما و حجم هوای روی LCD (5) شروع به چشمک زدن می کنند.
3. دکمه تایید (4) را فشار دهید تا تنظیمات تایید شود. چشمک زدن نشانگرهای دما و حجم هوای روی LCD قطع می شود. چند ثانیه بعد، LCD دمای فعلی جریان هوا را نمایش می دهد.

هنگامی که تنظیماتی با فشار دادن دکمه تایید (4) در مدت 5 الی 6 ثانیه تایید نشود، دستگاه به تنظیمات تایید شده قبلی باز می گردد.



**تنظیم زمان نمایش و واحد دما (HG6531C)**

1. سونچ کشویی (1) را روی حالت 1/2 قرار دهید.
2. دکمه پیش فرض (6) را فشار داده و نگه دارید تا اینکه نوار زبان چشمک بزند.
3. برای تغییر نمایش دمای دستگاه بین درجه سانتی گراد (C°) یا درجه فارنهایت (F°) دکمه های تنظیم دما (2a/b) را فشار دهید. برای تغییر زبان، دکمه های تنظیم حجم هوا (3a/b) را فشار دهید. 10 زبان موجود است: انگلیسی، آلمانی، ایتالیایی، فرانسوی، اسپانیایی، پرتغالی، هلندی، سوئدی، چینی و ژاپنی.
4. دکمه تایید (4) را فشار دهید تا تنظیمات خود را مشخص کنید.

**پوشش جلو جلاشدنی**

■ زمان کار بر روی یک ناحیه باریک می توانید پوشش جلو را بردارید.

مراقب نازل داغ باشید. جدا کردن پوشش جلو خطر سوختگی با نازل داغ بدون پوشش را افزایش می دهد.



**از بین بردن رنگ**

- لوازم جانبی مناسب را وصل کنید.
- دمای هوای بالایی را تنظیم کنید.
- وسیله را روشن کنید.
- هوای داغ را مستقیماً روی رنگ گرفته تا جدا شود.
- زمانی که رنگ نرم شد، با استفاده از یک خراشنده دستی آن را خراش داده و تمیز کنید.

فریم های پنجره فلزی را جدا نکنید، چون ممکن است حرارت به نشیبه سرایت کند و موجب ترک خوردگی آن شود. زمان جدا کردن فریم های پنجره دیگر، از نازل محافظت از شیشه استفاده کنید.



از نگه داشتن طولانی وسیله در یک نقطه اجتناب کنید تا از مشتعل شدن سطح جلوگیری شود.



از جمع شدن رنگ بر روی خراشنده اجتناب کنید تا از مشتعل شدن آن جلوگیری شود. در صورت نیاز، با یک چاقو و با دقت بقایای رنگ را از روی خراشنده جدا کنید.



اگر دربارۀ تنظیم صحیح اطمینان ندارید، از تنظیم با دمای کم شروع کنید و به تدریج دما را افزایش دهید تا به نتایج بهینه دست یابید.



همیشه دستورالعمل های ایمنی و مقررات قابل اجرا را رعایت کنید.



فقط از یک دست برای نگه داشتن وسیله استفاده کنید، دست دیگرتان را روی روزنه های هوا قرار ندهید. (تصویر 1)



از سوراخ های روی قاب دستگاه برای جلوگیری از افتادن از مکان های بلند استفاده نکنید.



**قبل از راه اندازی**

- لوازم جانبی مناسب را برای کاربرد مورد نظرتان نصب کنید.
- روشن و خاموش کردن تعدادی از سونچ های کشویی در زیر توضیح داده شده اند.

HG6530V:

0: موقعیت خاموش

1: برای خنک شدن با جریان هوای تقریباً 50 درجه سانتی گراد

2: برای گرمایش با حجم هوای پایین

3: برای گرمایش با حجم هوای بالا

HG6531C:

0: موقعیت خاموش

1: برای خنک شدن با جریان هوای تقریباً 50 درجه سانتی گراد

2: برای گرمایش

■ برای روشن کردن سشوار صنعتی، سونچ کشویی (1) را از موقعیت 0 بکشید و به موقعیت های روشن کردن 1، 2 یا 3 ببرید.

■ برای خاموش کردن سشوار صنعتی، سونچ کشویی را در موقعیت 1 قرار دهید تا برای مدتی خنک شود و سپس آن را روی موقعیت 0 (خاموش) قرار دهید.

سشوار صنعتی ممکن است کمی بعد از روشن کردن دود از خود متصاعد کند. این موضوع به معنای مشکل دستگاه نیست.



**تنظیم دما (HG6530V)**

دمای دستگاه را می توان با قرار دادن سونچ کشویی (1) روی 2 یا 3 تنظیم نمود.

■ دکمه تنظیم دما (2b) + را برای افزایش دما و دکمه (2a) - را برای کاهش دما فشار دهید. LCD (5) دمای فعلی جریان هوا را چند ثانیه بعد از تنظیم دمای هدف نمایش می دهد.

■ برای تغییر نمایش دمای دستگاه بین سانتی گراد (C°) یا فارنهایت (F°) دکمه های + و - را با همدیگر فشار دهید.

**انتخاب حالت پیش فرض (HG6531C)**

14 حالت پیش فرض قابل انتخاب برای تنظیم سریع دما و جریان هوا به تناسب کاربری های اصلی وجود دارد. کاربری پیش فرض موردنظرتان را به صورت زیر انتخاب کنید.

1. سونچ کشویی (1) را روی حالت 2 قرار دهید. LCD (5) نام کاربری را که آخرین بار استفاده شده و همچنین تنظیمات دما و جریان هوای مربوط به آن را نمایش می دهد. چند ثانیه بعد، LCD دمای فعلی جریان هوا را نمایش می دهد.
2. دکمه پیش فرض (6) را فشار دهید. نام کاربری شروع به پیمایش می کند.
3. دکمه های تنظیم دما (2a/b) یا دکمه های تنظیم جریان هوا (3a/b)

نماد	توضیحات	هدف
	نازل شکاف گسترده	خشک کردن، گرم کردن (بخش حرارت در ناحیه وسیع تر)
	نازل جوشکاری لب گیر	جوشکاری
	رفلکتور غلاف لحیم کاری	لحیم کاری
	نازل جوشکاری	جوشکاری
	غلتک فشار	روی سطح کار را فشار دهید
	خراشنده	از بین بردن رنگ و جلا.

■ دقت کنید وسیله خاموش باشد و نازل خنک شده باشد.  
 ■ افتادن نازل می تواند موجب مشتعل شدن اشیای روی کف شود. نازل ها باید محکم به دستگاه وصل شوند.  
 ■ دست زدن به نازل داغ موجب سوختگی شدید می شود. قبل از وصل کردن یا تعویض نازل، صبر کنید تا دستگاه کاملاً خنک شود یا از یک وسیله مناسب استفاده کنید.  
 ■ نازل داغ می تواند موجب آتش سوزی سطح شود. نازل های داغ را فقط روی سطح ضد آتش قرار دهید.  
 ■ نازل اشتباه یا معیوب موجب انباشته شدن حرارت و در نتیجه آسیب دستگاه می شود. طبق جدول و فقط از نازل های اصلی که برای دستگاه شما مناسب هستند استفاده کنید.



- دقت کنید تهویه هوا به خوبی انجام شود تا از ایجاد دوده‌های سمی جلوگیری شود.
- از آن به عنوان ششوار استفاده نکنید.
- ورودی هوا یا خروجی نازل را مسدود نکنید زیرا حرارت زیادی ایجاد شده و به وسیله آسیب وارد می‌شود.
- هوای داغ را به طور مستقیم به طرف افراد ننگه ندارید.
- به نازل دست نزنید چون در مدت استفاده بسیار داغ می‌شود و برای مدت 30 دقیقه بعد از استفاده نیز همچنان داغ می‌ماند.
- زمان استفاده با دست بعد از استفاده، نازل را به جایی تکیه ندهید.
- چیزی را در دهانه نازل فشار ندهید چون ممکن است موجب برقی گرفتگی شود. زمانی که دستگاه در حال کار کردن است به دلیل دمای بالایی که ایجاد می‌کند، به نازل نگاه نکنید.
- مراقب اشتعال رنگ به نازل یا خراشیده نچسبد چون ممکن است بعد از مدتی آتش بگیرد.

#### از بین بردن رنگ

- از این وسیله برای از بین بردن رنگ حاوی سرب استفاده نکنید. پوسته، باقیمانده و بخارات رنگ ممکن است حاوی سرب باشند که سمی هستند. ساختمان‌های رنگ شده قبل از 1960 از ترکیب رنگ و سرب استفاده کرده‌اند و روی آنها لایه‌هایی از رنگ پوشانده شده است.
- زمانی که در سطوح رسوب کرد، تماس دست با دهان موجب جذب سرب می‌شود.
- تماس با سطح کمی از سرب هم می‌تواند آسیب برگشت ناپذیری به مغز و سیستم عصبی وارد کند. بچه‌های کوچک و نابالغ به ویژه آسیب پذیرند.
- زمان از بین بردن رنگ، دقت کنید محیط کار بسته باشد. ترجیحاً از ماسک گرد و غبار استفاده کنید.
- رنگ را نسوزانید. از خراشیده استفاده کنید و نازل را حداقل 25 میلی‌متر دور از سطح رنگ شده نگه دارید. زمانی که در جهت عمودی کار می‌کنید، به طرف پایین کار کنید تا از نفوذ رنگ به وسیله و سوختن آن جلوگیری شود.
- بقایای رنگ را با ایمنی از بین ببرید و دقت کنید پس از اتمام کار، محیط کار کاملاً تمیز شده باشد.

7. کنترل آنها آسان تر است.
7. هنگام کار با این ابزار الکتریکی، متعلقات، ابزارهایی که روی آن سوار می‌شود و غیره، راهنمایی‌های این دفترچه را دقیقاً رعایت کرده و شرایط محیط کار و نوع کار در دست انجام را مد نظر قرار دهید. استفاده کردن از ابزارهای الکتریکی در کارهایی که برای آن طراحی نشده‌اند می‌تواند بسیار خطرناک باشد.
8. دسته‌ها و سطوح دستگیره‌ها را خشک، تمیز و عاری از روغن و گریس نگه دارید. با دسته‌ها و سطوح دستگیره‌های لیز نمی‌توان در شرایط غیرمنتظره بطور ایمن با ابزار کار کرد و کنترل آنرا داشت.
9. هنگام استفاده از ابزار از پوشیدن دستکش‌های کار پارچه‌ای خودداری کنید چون می‌توانند گیر کنند. گیر کردن دستکش‌های کار پارچه‌ای در قسمت‌های متحرک می‌تواند موجب جراحت شخصی گردد.

#### سرویس

1. سرویس ابزار الکتریکی خود را به تعمیرکاران حرفه‌ای بسپارید و فقط از قطعات پدیی اصل استفاده کنید. توجه به این نکته تضمین‌کننده ایمنی ابزار الکتریکی شماست.
2. راهنمایی‌های مربوط به روغن کاری و عوض کردن متعلقات را رعایت کنید.

### سایر دستورالعمل‌های ایمنی برای تفنگ چسب حرارتی

- دست خود را روی روزنه هوا قرار ندهید و در هیچ حالتی آن را مسدود نکنید.
- نازل و لوازم جانبی این وسیله در مدت استفاده بسیار داغ می‌شوند. قبل از دست زدن به آنها صبر کنید تا خنک شوند.
- قبل از کنار گذاشتن وسیله آن را خاموش کنید.
- زمانی که دستگاه روشن است آن را بدون مراقب رها نکنید.
- اگر از دستگاه با دقت استفاده نشود ممکن است آتش سوزی روی دهد.
- حرارت می‌تواند به مواد قابل احتراقی که خارج از دید هستند هدایت شود. از دستگاه در شرایط آب و هوایی مرطوب، جایی که گازهای قابل اشتعال وجود دارد یا نزدیک مواد قابل احتراق استفاده نکنید.
- قبل از نگهداری صبر کنید وسیله کاملاً خنک شود.

### اتصال لوازم جانبی صحیح (در صورتی در مورد این محصول صدق می‌کند)

نماد	توضیحات	هدف
	نازل محافظت از شیشه	محافظت از پنجره‌ها زمان برداشتن فریم
	نازل رفلکتور	لحیم کاری لوله‌ها
	نازل کاهنده	اتصال، کوچک کردن استین (تمرکز حرارت در ناحیه کوچک)

افزایش می دهد.

2. ابزار الکتریکی را در محیط هایی که حاوی مایعات، گازها یا غبارهای قابل اشتعال بوده و خطر انفجار دارند، بکار نبرید.
3. ابزارهای الکتریکی در طول کار جرعه هایی تولید می کنند که می تواند عیارت یا بخارها را شعله ور سازد.
4. هنگام کار با یک ابزار الکتریکی، کودکان و سایر افراد را از دستگاه دور نگه دارید. اگر حواس شما پرت شود کنترل ابزار را از دست خواهید داد.

#### ایمنی الکتریکی

1. دوشاخه ابزار الکتریکی باید با پریز مطابقت داشته باشد. هرگز سعی نکنید دوشاخه را اصلاح کرده یا تغییری در آن بدهید. اگر ابزار الکتریکی دارای اتصال زمین است نباید از تبدیل دوشاخه استفاده کنید. با دوشاخه های اصل و دستکاری نشده و پریزهای مناسب، خطر برق گرفتگی کاهش داده می شود.
2. از تماس بدنی با سطوح و قطعات دارای اتصال زمین مانند لوله، شولاف، اجاق برقی و پمپاژ خودماری کنید. اگر بدن شما با سطوح و قطعات دارای اتصال زمین تماس پیدا کند، خطر برق گرفتگی افزایش خواهد یافت.
3. ابزارهای الکتریکی را از باران و رطوبت دور نگهدارید. نفوذ آب به ابزار الکتریکی خطر برق گرفتگی را افزایش می دهد.
4. از سیم ابزار استفاده غیر معقول نکنید. هرگز از سیم ابزار برای کارهایی چون حمل ابزار، آویزان کردن آن و یا کشیدن دوشاخه از پریز استفاده نکنید. سیم ابزار را از گرمای، روغن، لبه های تیز یا اجزا و بخشهای متحرک دور نگهدارید. سیم های آسیب دیده یا گره خورده خطر برق گرفتگی را افزایش می دهند.
5. در صورت کار با ابزار الکتریکی در محیط باز، از یک سیم رابط مناسب برای فضای باز استفاده کنید. استفاده از سیم رابط مناسب برای فضای باز خطر برق گرفتگی را کاهش خواهد داد.
6. اگر کار با ابزار الکتریکی در محیط مرطوب غیرقابل اجتناب است، می توان تغذیه مجهز به کلید حفاظت در برابر جریان نشتی (RCD) استفاده کنید. استفاده از کلید حفاظت در برابر جریان نشتی (RCD) خطر برق گرفتگی را کاهش خواهد داد.
7. همیشه توصیه می شود از منبع تغذیه مجهز به کلید حفاظت در برابر جریان نشتی (RCD) با جریان نشتی اسمی 30 mA یا کمتر استفاده کنید.
8. ابزارهای الکتریکی می توانند میدان های الکترومغناطیسی (EMF) تولید کنند که برای کاربر مضر نیستند. اما کاربران ضعیف سازها و سایر تجهیزات پزشکی مشابه باید پیش از کار با این ابزار الکتریکی با سازنده دستگاه و/یا پزشک خود تماس گرفته و راهنمایی بخواهند.
9. با دست خیس دوشاخه ی برق را لمس نکنید.
10. اگر سیم آسیب دیده است، باید برای جلوگیری از مخاطرات ایمنی آنرا توسط سازنده یا نماینده آنها تعویض کنید.

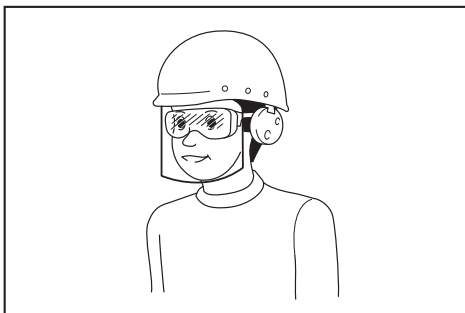

کارفرما مسئول است از اپراتورهای ابزار و افراد دیگری که در محل کار حضور دارند بخواهد که از تجهیزات ایمنی و محافظتی مناسب استفاده کنند.

#### استفاده و نگهداری از ابزار الکتریکی

1. به ابزار الکتریکی فشار بیش از حد وارد نکنید. برای هر کار از ابزار الکتریکی مناسب برای آن استفاده کنید. اگر از ابزار الکتریکی مناسب با درجه بندی که برای آن طراحی شده است استفاده کنید، کار خیلی بهتر و با ایمنی بیشتر انجام خواهد شد.
2. اگر کلید قطع و وصل قادر به روشن و خاموش کردن ابزار نیست از ابزار الکتریکی استفاده نکنید. یک ابزار الکتریکی که با کلید قطع و وصل قابل کنترل نیست بسیار خطرناک بوده و باید تعمیر شود.
3. پیش از هرگونه تنظیم، عوض کردن متعلقات، یا کنار گذاشتن ابزارهای الکتریکی باید دوشاخه را از برق کشیده و/یا بسته باتری را در صورتی که قابل جدا شدن باشد، از ابزار الکتریکی جدا نمایید. رعایت این نکات پیشگیرانه ایمنی از روشن شدن ناخواسته و اتفاقی ابزار الکتریکی جلوگیری خواهد کرد.
4. اگر از ابزار الکتریکی استفاده نمی کنید آنرا دور از دسترس کودکان قرار دهید. اجازه ندهید افراد ناشناختا با ابزار الکتریکی و یا افرادی که این تجهیزات را خوانده اند با ابزار الکتریکی کار کنند. کار کردن افراد ناوارد و بی تجربه با ابزارهای الکتریکی بسیار خطرناک است.
5. از ابزارهای الکتریکی و متعلقات بخوبی نگهداری کنید. دقت داشته باشید که بخشهای متحرک ابزار هم تراز بوده و گیر نداشته باشند، ابزار را بررسی کنید تا مطمئن شوید هیچ قسمتی از آن شکسته باشد و یا هیچ شرایط دیگری وجود نداشته باشد که بر کار ابزار الکتریکی تاثیر بگذارد. اگر ابزار الکتریکی آسیب دیده است باید قبل از استفاده آنرا تعمیر کنید. علت رخ دادن بسیار از حوادث کاری، عدم نگهداری مناسب از ابزارهای الکتریکی است.
6. ابزارهای برش را تیز و تمیز نگهدارید. ابزارهای برش که بخوبی نگهداری شده اند و لبه های برش آنها تیز است، کمتر گیر می کنند و

## ! هشدار

- این دستگاه نباید در اختیار کودکان یا افرادی قرار بگیرد که از نظر توانایی های فیزیکی، حسی یا ذهنی مشکل دارند یا از تجربه و دانش کافی برخوردار نیستند. کودکان نباید با این دستگاه بازی کنند. تمیز کردن و نگهداری نباید توسط کودکان انجام شود.
- در صورتی که کابل برق دستگاه آسیب ببیند، باید توسط سازنده دستگاه، تعمیرکاران یا افراد صلاحیت دار مشابه تعویض گردد تا از بروز خطر جلوگیری شود.
- اگر از دستگاه به درستی استفاده نشود ممکن است آتش سوزی روی دهد، بنابراین:
- هنگام استفاده از دستگاه در مکان هایی که مواد قابل احتراق وجود دارد مراقب باشید؛
  - از دستگاه برای مدت زمان طولانی در یک مکان استفاده نکنید؛
  - در محیط هایی که احتمال انفجار وجود دارد از دستگاه استفاده نکنید؛
  - توجه داشته باشید که حرارت می تواند به مواد قابل احتراقی که خارج از دید هستند هدایت شود؛
  - بعد از استفاده از دستگاه آن را روی پایه خود قرار دهید تا قبل از نگهداری خنک شود؛
  - زمانی که دستگاه روشن است آن را بدون مراقب رها نکنید.

### لیست محتوای بسته بندی

دستگاه، سیم برق، دوشاخه برق و همه لوازم جانبی را مورد بررسی قرار دهید تا مطمئن شوید ضمن انتقال آسیب ندیده اند.

**هشدار:** مواد بسته بندی اسباب بازی نیستند! کودکان نباید با کیسه های پلاستیکی بازی کنند! احتمال خفگی وجود دارد!



- 1 تفنگ چسب حرارتی
- 1 مجموعه از لوازم جانبی (ممکن است لوازم جانبی وجود نداشته باشد)
- 1 دفترچه راهنمای دستورالعمل

اگر این قطعات وجود ندارند یا آسیب دیده اند با فروشنده تماس بگیرید.



### هشدار های ایمنی عمومی برای ابزارهای الکتریکی

تمامی هشدارهای ایمنی، دستورالعمل ها، تصاویر و مشخصات فنی ارائه شده همراه با این ابزار الکتریکی را مطالعه کنید. در صورت عدم رعایت دستورالعمل های زیر خطر برق گرفتگی، آتش سوزی و/یا بروز جراحت های شدید وجود خواهد داشت.

### همه هشدارها و راهنمایی ها را برای مراجعه

#### آتی نگهداری کنید.

در این هشدارها عبارت "ابزار الکتریکی" به معنی ابزارهای الکتریکی فاقد باتری (با سیم برق) و یا ابزارهای الکتریکی باتری دار (شارژی) است.

#### ایمنی محل کار

1. محل کار باید کاملاً تمیز و دارای نور کافی و مناسب باشد. نامرتب بودن و یا کم نور بودن محیط کار احتمال بروز سوانح و حوادث را

### استفاده مورد نظر

تفنگ چسب حرارتی برای از بین بردن رنگ، لحیم کاری لوله ها، کوچک کردن PVC، اتصال و خم کردن پلاستیک و همینطور برای خشک کردن گرم کردن کلی طراحی شده است.

**هشدار:** قبل از استفاده از دستگاه و برای ایمنی خود، این دفترچه راهنما و دستورالعمل های ایمنی کلی را با دقت مطالعه کنید. فقط با استفاده از این دستورالعمل ها و رعایت آنها باید از این وسیله برقی استفاده کنید.



این وسیله برقی تنها باید به منبع برقی با همان ولتاژی که بر روی پلاک اسم نشان داده شده است وصل شود و فقط با منبع جریان متناوب تک فاز کار می کند. آنها دو بار عایق بندی شده اند و به همین دلیل هم می توانند به پرزیز برق وصل شده و بدون نیاز به سیم زمینی مورد استفاده قرار گیرند.



سطوح داغ - انگشتان و دست ها را می سوزاند.



### توضیحات

1. سونچ کشویی
2. دکمه تنظیم دما (-2a, +2b)
3. دکمه تنظیم حجم هوا (-3a, +3b)
4. دکمه تایید
5. LCD
6. دکمه پیش فرض
7. ورودی هوا
8. پوشش جلو
9. نازل

## الاستخدام الثابت

يمكن أيضاً استخدام هذه الأداة في الوضع الثابت.

- ضع الأداة على طاولة عمل ثابتة.
- أحكم ربط الكبل لمنع خروج الأداة عن طاولة العمل.
- قم بتشغيل الأداة بعناية.

رقم الطراز:	HG6531C	HG6530V
تدفق الهواء	200-550 لتر/البقيفة   200-550 لتر/البقيفة   500 لتر/البقيفة	500 لتر/البقيفة   280 لتر/البقيفة   280 لتر/البقيفة
الطول الإجمالي	257mm	257mm
الوزن الصافي	0.71kg	0.72kg

## الإعداد الافتراضي لوضع الإعداد المسبق

لا.	اسم التطبيق	درجة الحرارة	حجم الهواء
1	ضبط حر 1	250 درجة مئوية	5
2	ضبط حر 2	500 درجة مئوية	5
3	الانكماش	300 درجة مئوية	3
4	التشكيل	250 درجة مئوية	4
5	تنشيط النحاس	650 درجة مئوية	3
6	تخفيف الدهان	650 درجة مئوية	5
7	تعرية الدهان	450 درجة مئوية	5
8	طبقة حامية من اللحام للأرضية	450 درجة مئوية	3
9	لحام PPEPDM	280 درجة مئوية	3
10	لحام HDPE	300 درجة مئوية	3
11	لحام PP	320 درجة مئوية	3
12	لحام PVC-U	340 درجة مئوية	3
13	لحام ABS	360 درجة مئوية	3
14	لحام PC	380 درجة مئوية	3

## البيئة

إذا كان جهازك بحاجة إلى الاستبدال بعد فترة استخدام طويلة، فلا تتخلص منه مع القمامة المنزلية، بل تخلص منه على نحو آمن بيئياً.



لا يجب التعامل مع النفايات التي تخلفها الماكينة الكهربائية بنفس طريقة التعامل مع القمامة المنزلية العادية. ويُرجى إعادة تدويرها متى كانت المرافق اللازمة لذلك متاحة. وتواصل مع السلطة المحلية أو متاجر التجزئة في منطقتك للحصول على مشورة حول إعادة التدوير.

عرضة للتغيير من دون تنبيه.

تأكد من أن الفوهة موجهة دائماً بعيداً عنك وعن المارة.

احرص على عدم إسقاط أي شيء في الفوهة.



## التبريد

تصبح الفوهة والملحقات ساخنة للغاية أثناء الاستخدام. فاتركها حتى تبرد قبل محاولة نقل الأداة أو تخزينها.

- لتقليل وقت التبريد، قم بتشغيل الأداة على إعداد أدنى درجة حرارة للهواء ودعها تعمل هكذا لوضع دقائق.
- قم ب إيقاف تشغيل الأداة ودعها تبرد لمدة ٣٠ دقيقة على الأقل. وضعها دائماً في وضع عمودي وثابت.

عندما يصبح مسمس التسخين ساخناً جداً من الداخل، يومض المؤشر الموجود أعلى شاشة LCD.

في تلك الحالة، اضغط المفتاح الانزلاقي على الوضع ١ لتبريد الأداة. بعد تبريدها تماماً، أعد تشغيلها مجدداً.

وفي حالة استمرار مؤشر شاشة LCD في الوميض، فاقصص بمركز خدمة شركة ماكيتا المحلي.



## الصيانة والتنظيف

تنبيه: قبل القيام بأي عمل على المعدة، افصل مقبس الطاقة.



## الصيانة

- لقد صُممت الأداة الكهربائية لتعمل لفترة طويلة مع الحد الأدنى من الصيانة. ويعتمد التشغيل المتواصل المرضي على الاعتناء السليم بالأداة وتنظيفها بانتظام.

## التشحيم

- لا تتطلب أدواتك الكهربائية تشحيمًا إضافيًا.

## التنظيف

- لمنع الارتفاع المفرط في درجة حرارة المحرك، حافظ على نظافة فتحات التهوية في الماكينة واخلوها من الغبار والأوساخ.
- نظف بانتظام مبيت الماكينة بقطعة قماش ناعمة، ويفضل أن يتم ذلك بعد كل استخدام. إذا لم تتمكن من إزالة الأوساخ، فاستخدم قطعة قماش ناعمة مبللة بالماء والصابون.

لا تستخدم أبداً المذيبات، مثل البنزين، الكحول، ماء الشادر، إلخ. فقد تتلف هذه المذيبات الأجزاء البلاستيكية.



## البيانات الفنية

رقم الطراز:	HG6531C	HG6530V
الجهد	220-240 فولت إلى 50 هرتز	120 فولت إلى 60 هرتز
الطاقة	2000 واط	1600 واط
درجة الحرارة	50 درجة   50-650 درجة	50 درجة   50-650 درجة



## تعليمات الاستخدام

إذا لم تكن متأكدًا من الإعداد الصحيح، فابدأ بإعداد درجة حرارة منخفضة وقم تدريجيًا بزيادة درجة الحرارة حتى يمكنك تحقيق النتائج المثلى.



احرص دائمًا على مراعاة تعليمات السلامة واللوائح المعمول بها.



استخدم يداً واحدة فقط لحمل هذه الأداة، ولا تضع يدك الأخرى على فتحات التهوية. (الشكل 1)



لا تستخدم التجاويف الموجودة على مبيت الأداة بغرض منع السقوط في الموقع المرتفع.



### ما قبل التشغيل

- قم بتثبيت الملحق الصحيح للتطبيق.

### التشغيل وإيقاف التشغيل

- رقم المقاح المنزلق يعني ما يلي.

HG6530V

0: وضع (إيقاف التشغيل)

1: للتبريد من خلال تدفق هواء بدرجة حرارة ٥٠ درجة مئوية تقريبًا

2: للتسخين بحجم هواء منخفض

3: للتسخين بحجم هواء مرتفع

HG6531C

0: وضع (إيقاف التشغيل)

1: للتبريد من خلال تدفق هواء بدرجة حرارة ٥٠ درجة مئوية تقريبًا

2: للتسخين

■ لتشغيل البندفنية الحرارية، قم بتمرير المفتاح المنزلق (١) من ٠ إلى واحد من أوضاع ON (التشغيل) ١ أو ٢ أو ٣.

■ لإيقاف تشغيل البندفنية الحرارية، اضبط المقاح المنزلق على الوضع ١ ليبرد لفترة من الوقت، ثم اضبط المقاح المنزلق على الوضع ٠ (OFF) (إيقاف التشغيل).



قد تُصدر البندفنية الحرارية بعض الدخان بعد وقت قصير من تشغيلها. ولا يشير هذا إلى وجود مشكلة بالجهاز.

### ضبط درجة الحرارة (HG6530V)

يمكن ضبط درجة الحرارة من خلال وجود المقاح المنزلق (١) عند الوضع ٢ أو ٣.

- اضبط على زر ضبط درجة الحرارة + (٢b) لزيادة درجة الحرارة، و(2a) لتقليل درجة الحرارة. تعرض شاشة (5 LCD) درجة حرارة تدفق الهواء الحالية بعد بضع ثوانٍ من ضبط درجة الحرارة المستهدفة.
- لتبديل وحدة درجة الحرارة ما بين درجة مئوية أو درجة فهرنهايت، اضغط على + و- معًا.

### تحديد وضع الضبط المسبق (HG6531C)

يتوفر ١٤ وضع ضبط مسبق لضبط درجة الحرارة وحجم الهواء الملانمين للاستخدامات الكبرى على نحو سريع. حدد الاستخدام المضبوط مسبقًا المرغوب على النحو التالي.

1. اضبط المقاح المنزلق (١) في الوضع ٢. تعرض شاشة LCD (٥) اسم التطبيق الذي تم استخدامه في المرة الأخيرة، وإعدادات درجة الحرارة والهواء المقابلة. بعد بضع ثوانٍ، تعرض شاشة LCD درجة الحرارة الحالية لتدفق الهواء.
2. اضغط على زر الإعداد المسبق (٦). يبدأ اسم التطبيق بالتمرير.
3. اضغط على أزرار ضبط درجة الحرارة (٢a/b) أو أزرار ضبط حجم الهواء (٢a/b) لتحديد التطبيق. عندما يتم عرض اسم التطبيق المطلوب

على شاشة LCD، اضغط على زر التأكيد (٤) لاختياره.

عندما لا يتم تأكيد أحد الإعدادات بالضبط على زر التأكيد (٤) خلال ٥-٦ ثوانٍ، يعود الجهاز إلى الإعداد الذي سبق تأكيده.



### ضبط درجة الحرارة وحجم الهواء (HG6531C)

يتم تغيير درجة الحرارة وحجم الهواء على النحو التالي. مع وجود المقاح المنزلق (١) في الوضع ١، يمكن تغيير حجم الهواء فقط.

باستخدام المقاح المنزلق في الوضع ٢، يقوم هذا الإجراء بتجاوز إعداد درجة الحرارة المضبوطة مسبقًا وحجم الهواء الخاص بالتطبيق المعروض حاليًا على شاشة LCD.



1. اضبط المقاح المنزلق (١) في الوضع ١ أو ٢.
2. اضغط على أزرار ضبط درجة الحرارة (٢a/b) لتغيير درجة الحرارة. اضغط على أزرار ضبط حجم الهواء (٢a/b) لتغيير حجم الهواء. تبدأ مؤشرات درجة الحرارة وحجم الهواء على شاشة LCD (٥) في الوميض.
3. اضغط على زر التأكيد (٤) لتأكيد الإعداد. تتوقف درجة الحرارة وحجم الهواء على شاشة LCD عن الوميض. بعد بضع ثوانٍ، تعرض شاشة LCD درجة الحرارة الحالية للتدفق الهواء.

عندما لا يتم تأكيد أحد الإعدادات بالضبط على زر التأكيد (٤) خلال ٥-٦ ثوانٍ، يعود الجهاز إلى الإعداد الذي سبق تأكيده.



### ضبط لغة الشاشة ووحدة درجة الحرارة (HG6531C)

1. اضبط المقاح المنزلق (١) على الوضع ٢/١.
2. اضغط مع الاستمرار على الضغط على زر الإعداد المسبق (٦) حتى يومض شريط اللغة.
3. ببديل وحدة قياس درجة الحرارة بين التلمسيوس أو الفهرنهايت، اضغط أزرار إعدادات درجة الحرارة (٢a/b).
4. لتغيير اللغة، اضغط أزرار إعدادات حجم الهواء (٢a/b). لديك عشر لغات للاختيار من بينها: الإنجليزية، والألمانية، والإيطالية، والفرنسية، والإسبانية، والبرتغالية، والهولندية، والسويدية، والصينية اليابانية. اضغط على زر التأكيد (٤) لتحديد الإعداد الخاص بك.

### غشاء أمامي قابل للفصل

- يمكن إزالة الغطاء الأمامي عند العمل في مساحة ضيقة.

كُن حذرًا من الفوهة الساخنة. إزالة الغطاء الأمامي يزيد من خطر الحرق بملامسة الفوهة الساخنة العارية.



### كشط الطلاء

- قم بتثبيت الملحق المناسب.
- حدد درجة حرارة عالية.
- قم بتشغيل الأداة.
- وجّه الهواء الساخن إلى الطلاء المراد إزالته.
- عندما يلين الطلاء، اكشطه بعيدًا باستخدام كاشطة يدوية.

لا تقم بتعرية إطارات النوافذ المعدنية، فقد تنتقل الحرارة إلى الزجاج وتؤدي إلى تشققه وتصدهغه. وعند تعرية إطارات النوافذ الأخرى، استخدم فوهة حماية الزجاج.



لا تبق الأداة موجهة إلى بقعة واحدة وقتًا طويلًا لتفادي إشعال السطح.



تجنب تجمع الطلاء على ملحق الكاشطة، فقد يشتعل. إذا لزم الأمر، فأزل بعناية حطام الطلاء من ملحق الكاشطة باستخدام سكين.



الرمز	الوصف	العرض
	فوهة اللحام	اللحام
	أسطوانة الضغط	اضغط على سطح قطعة العمل
	الكاشطة	كشط الطلاء والورنيش

<ul style="list-style-type: none"> <li>■ تأكد من أنه قد تم إيقاف تشغيل الأداة ومن أن الفوهة قد بردت.</li> <li>■ سقوط الفوهة قد يؤدي إلى إشعال الأشياء الموجودة على الأرضية. ويجب تركيب الفوهات بإحكام وإحكام تثبيتها في الوحدة.</li> <li>■ يمكن أن يؤدي لمس فوهة ساخنة إلى حروق خطيرة. لذا، قبل توصيل الفوهة أو استبدالها، اترك الوحدة لتبرد تمامًا أو استخدم أداة ملائمة.</li> <li>■ يمكن أن تؤدي الفوهة الساخنة إلى إضرار النار في السطح. لا تضع الفوهات الساخنة إلا على أسطح مقاومة للحريق.</li> <li>■ يمكن أن يؤدي استخدام فوهة غير صحيحة أو معيبة إلى تراكم الحرارة والإضرار بالوحدة. لا تستخدم سوى الفوهات الأصلية وفقًا للجدول، أي الفوهات التي تصلح لوحدها.</li> </ul>	
--	--

## إرشادات سلامة إضافية للبندقية الحرارية

- مباشرة.
- لا توخز الفوهة بأي شيء، فقد يتسبب ذلك في إصابتك بصدمة كهربائية. ولا تنظر إلى داخل الفوهة أثناء تشغيل الوحدة تقادياً للحرارة العالية المتولدة.
- لا تسمح بالتصاق الطلاء بالفوهة أو بالكاشطة، فقد يشتغل بعد مرور بعض الوقت.
- إزالة الطلاء
- لا تستخدم هذه الأداة لإزالة الطلاء الذي يحتوي على رصاص. ففشور وبغايا وأبخرة الطلاء قد تحتوي على الرصاص، وهو مادة سامة. وربما طليت أية بناية يرجع تاريخ تشييدها لما قبل عام ١٩٦٠ بطلاء يحتوي على الرصاص وتمت تغطيته بطبقات إضافية من الطلاء. وبمجرد ترسب الطلاء على السطوح، قد يؤدي تلامس اليد مع الفم إلى بلع الرصاص.
- وجدير بالذكر أن التعرض حتى لمستويات منخفضة من الرصاص يمكن أن يسبب ضرراً لا يمكن علاجه للمخ والجهاز العصبي. والأطفال والأجنة ضعاف بوجه خاص في مواجهة هذه الحالات.
- عند إزالة الطلاء، تأكد من أن منطقة العمل مغلقة. ويفضل ارتداء قناع الوقاية من الغبار.
- لا تحرق الطلاء. استخدم الكاشطة وأبق الفوهة على بعد ٢٥ ملم على الأقل من السطح المطلي. وعند العمل في اتجاه عمودي، فقم بذلك إلى الأسفل حتى تحول دون سقوط الطلاء في الأداة واحتراقه.
- تخلص من جميع حطام الطلاء بأمان، وتأكد من أن منطقة العمل نظيفة تماماً بعد الانتهاء من العمل.

- لا تضع يدك على فتحات التهوية، ولا تسد الفتحات بأي شكل من الأشكال.
- تصيح الفوهة وملحقات هذه الأداة ساخنة للغاية أثناء الاستخدام. فاترك هذه الأجزاء حتى تبرد قبل لمسها.
- أوقف دوماً تشغيل الأداة قبل إنزالها.
- لا تترك الأداة بلا مراقبة أثناء التشغيل.
- قد ينشب حريق إذا لم يستخدم الجهاز بعناية.
- قد تنتقل الحرارة إلى مواد قابلة للاحتراق بعيدة عن الإنظار. لا تستخدم الأداة في محيط رطب، حيث قد تتواجد غازات قابلة للاشتعال، أو بالقرب من مواد قابلة للاحتراق.
- اترك الأداة حتى تبرد تماماً قبل تخزينها.
- تأكد من وجود تهوية كافية، فقد تولد أبخرة سامة.
- لا تستخدم مجفف شعر.
- لا تسد مدخل الهواء ومخرج الفوهة، فقد يؤدي ذلك إلى تراكم الحرارة على نحو مفرط، ما قد يسفر عن الحاق الضرر بالأداة.
- لا توجه اندفاع الهواء الساخن إلى الأشخاص الآخرين.
- لا تلمس الفوهة المعدنية لأنها تصيح ساخنة للغاية أثناء الاستخدام، وتظل ساخنة لمدة تصل إلى ٣٠ دقيقة بعد الاستخدام.
- لا تضع الفوهة مقابل أي شيء أثناء الاستخدام أو بعد الاستخدام

## تركيب الملحق الصحيح (إذا كان قابلاً للتطبيق)

الرمز	الوصف	الغرض
	فوهة حماية الزجاج	حماية النوافذ عند تعرية الإطارات
	الفوهة العاكسة	لحام الأنابيب
	فوهة التصغير	اللحام، تقليص الأغلفة الأسطوانية (تركيز الحرارة على مساحة صغيرة)
	فوهة ذات فتحة واسعة	التخفيف، الإذابة (توزيع الحرارة على مساحة أوسع)
	تداخل فوهة اللحام	اللحام
	عاكس جلبات المثبت	التثبيت

والمظلمة أكثر عرضة لوقوع الحوادث.

2. تجنب تشغيل الأدوات الكهربائية في محيط قابل للانفجار، كالتشغيل في محيط يحتوي على سوائل أو غازات أو غبار قابل للاشتعال، حيث ينبعث من الأدوات الكهربائية شرر قد يؤدي إلى إشعال الغبار أو الأبخرة.
3. يجب أن يبتعد الأطفال والمتفرجون عند تشغيل أداة كهربائية، فقد يؤدي تشتت الذهن إلى فقد السيطرة.

#### السلامة من الكهرباء

1. يجب أن تكون قوايس الأداة الكهربائية مناسبة لمأخذ التيار. لا تعدل القابس مطلقاً بأية وسيلة، ولا تستخدم أية قوايس مهبانات مع الأدوات الكهربائية المورضة، إذ تقلل القوايس غير المعدلة ومأخذ التيار المطابقة من خطر التعرض لصدمة كهربائية.
2. تجنب ملامسة الجسم للأسطح المورضة مثل الأنابيب والرادياتير والمواقف والثلاجات، حيث تزيد خطورة التعرض لصدمة كهربائية إذا كان جسمك ملامساً للأرضية.
3. تجنب تعرض الأدوات الكهربائية لظروف مطر أو بلل، إذ قد يزيد دخول المياه إلى الأداة الكهربائية من خطر حدوث صدمة كهربائية.
4. لا تمسس استخدام السلك، فلا تستخدمه مطلقاً في حمل الأداة الكهربائية أو سحبها أو فصل القابس الخاص بها، بل احفظه بعيداً عن الحرارة أو الزيت أو الحواف الحادة أو الأجزاء المتحركة، قد تزيد الأسلاك التالفة أو المتشابكة من خطر حدوث صدمة كهربائية.
5. عند تشغيل الأداة الكهربائية خارج المبنى، استخدم سلك تطويل ملائماً للاستخدام خارج المبنى، حيث يقلل استعمال سلك ملائم للاستعمال خارج المبنى من خطر حدوث صدمة كهربائية.
6. إذا اضطرت لتشغيل الأداة الكهربائية في موقع رطب، فاستخدم مصدر إمداد طاقة محمي بإداة تعمل بالتيار المتبقي، لأن استخدام أداة تعمل بالتيار المتبقي يقلل من خطر حدوث صدمة كهربائية.
7. يوصى دائماً باستخدام مصدر إمداد طاقة من أداة تعمل بالتيار المتبقي، يقدر التيار المتبقي بها بـ 30 مللي أمبير أو أقل.
8. قد يتولد عن الأدوات الكهربائية حقول كهرومغناطيسية (EMF) تُلحق ضرراً بالمستخدم، ورغم ذلك يجب أن يستشير مستخدمو منظمات ضربات القلب والأجهزة الطبية المشابهة الأخرى الجهة المصنعة وأ/الطبيب قبل تشغيل هذه الأداة الكهربائية.
9. لا تلمس مقبس الطاقة بأيدي مبللة.
10. إذا كان السلك تالفاً، فيجب استبداله عن طريق شركة التصنيع أو وكيلها لتجنب التعرض لمخاطر.

#### السلامة الجسدية

1. كن يقظاً وراقب ما تفعل واستعن بقدرك على التمييز عند تشغيل الأداة الكهربائية، ولا تستخدم الأداة الكهربائية عندما تكون متعباً أو تحت تأثير أي مخدر أو كحول أو دواء، فقد تؤدي غفلك للحظة واحدة أثناء تشغيل الأداة الكهربائية إلى التعرض لإصابة جسدية خطيرة.
2. استخدم معدات الوقاية الجسدية، واراد دوماً واقياً للعينين، وثق أن معدات الوقاية ككفاح الغبار أو أحذية الأمان مانعة الانزلاق أو الحوزة أو سماعات الأذن الواقية المستعملة في الظروف الملائمة مستقل من التعرض للإصابات الجسدية.
3. تجنب بدء التشغيل غير المقصود، تأكد من أن المفتاح في وضع إيقاف التشغيل قبل التوصيل بمصدر الإمداد بالطاقة وأ/البطارية، وذلك عند رفع الأداة أو حملها، إذ قد يتسبب حمل الأدوات الكهربائية مع وضع إصبعك على مفتاح التشغيل أو أثناء إمداد تلك الأدوات بالطاقة في وقوع حوادث.
4. انزع أي مفتاح ضبط أو ربط قبل تشغيل الأداة الكهربائية، فقد تنتج إصابة جسدية عن ترك مفتاح الربط أو أي مفتاح آخر مرفقاً بالجزء الدوار من الأداة الكهربائية.
5. لا تمزق فوق الأداة، احفظ توازنك وقدميك في وضعية مناسبة طوال الوقت، حيث يتيح لك ذلك السيطرة على الأداة الكهربائية بصورة أفضل في المواقف غير المتوقعة.
6. ارتد ملابس ملائمة، تجنب ارتداء الملابس الواسعة أو الخلي، حافظ على إبعاد شركك وملابسك عن الأجزاء المتحركة، فقد تعلق ملابسك الواسعة أو خليك أو الشعر الطويل بتلك الأجزاء المتحركة.
7. إذا كانت الأجهزة معدة للاتصال بوسائل استخراج الغبار وتجميعه، فتأكد من توصيلها بها واستخدامها بشكل ملائم، حيث يقلل تجميع الغبار من المخاطر التي قد تنتج بسببه.
8. لا ينبغي أن تكون المعرفة الجيدة بالأدوات نتيجة استخدامها بشكل

متكرر سبباً في تجاهل مبادئ السلامة والأمان الخاصة بالأداة. فأى إجراء مشوب بالإهمال قد يسبب إصابة بالغة خلال جزء من الثانية. احرص على ارتداء نظارات واقية لحماية العينين من الإصابة عند استخدام الأدوات الكهربائية، ويجب أن تتوافق النظارات الواقية مع ANSI Z87.1 في الولايات المتحدة الأمريكية أو EN 166 في أوروبا أو AS/NZS 1336 في أستراليا/نيوزيلندا. في أستراليا/نيوزيلندا، يلزم أيضاً قانونياً ارتداء درع وجه لحماية الوجه.

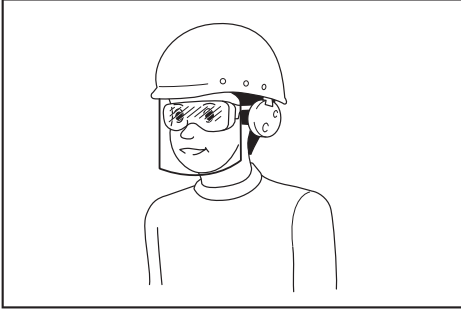

يتحمل صاحب العمل مسؤولية فرض استخدام أجهزة الوقاية على مشغلي الأداة وأي أشخاص آخرين في منطقة العمل القريبة.

#### استخدام الأداة الكهربائية والعناية بها

1. لا تعرض الأداة الكهربائية للضغط. استخدم الأداة الكهربائية المناسبة للغرض المطلوب. إذ يؤدي استخدام الأداة الكهربائية المناسبة إلى تنفيذ المهمة بصورة أفضل وأكثر أمناً، والمستوى الذي صممت من أجله.
2. لا تستخدم الأداة الكهربائية إذا لم تستطع تشغيلها أو إيقافها باستخدام المفتاح، فأى أداة كهربائية لا يتم التحكم فيها من خلال المفتاح تمثل خطورة ويجب إصلاحها.
3. أفضل القابس الموصّل من مصدر إمداد الطاقة وأ/أزل مجموعة البطارية من الأداة الكهربائية، إن كانت قابلة للفصل، قبل إجراء أي تعديلات أو تغييرات في ملقحات الأدوات الكهربائية أو تخزينها، حيث تعمل إجراءات السلامة الوقائية هذه على الحد من خطورة بدء التشغيل غير المقصود للأداة الكهربائية.
4. خلّو الأدوات الكهربائية المتوقفة عن العمل بعيداً عن متناول الأطفال، ولا تسمح لغير المتمرّسين في التعامل مع الأداة الكهربائية أو الذين لم يطعوا على تلك الإرشادات بتشغيل الأداة الكهربائية. فالأدوات الكهربائية تمثل خطورة عندما تقع في أيدي مستخدمين غير مدربين.
5. احرص على صيانة الأدوات الكهربائية، افحص الأداة الكهربائية بحثاً عن أي خطأ في محاذة الأجزاء المتحركة أو انثنائها، أو كسر أجزاء أو أية ظروف أخرى قد تؤثر على تشغيل الأداة الكهربائية، وفي حالة تلف الأداة الكهربائية، يجب إصلاحها قبل الاستخدام، إذ تحدث العديد من الحوادث بسبب ضعف صيانة الأدوات الكهربائية.
6. احتفظ بأدوات القطع حادة ونظيفة، تقل احتمالية انثناء أدوات القطع المزودة بحواف قطع حادة كما يسهل استعمالها، حال صيانتها بشكل ملائم.
7. استخدم الأداة الكهربائية والملحقات ولقم عدة القطع وغيرها، وفقاً لهذه الإرشادات مع الأخذ في الاعتبار ظروف العمل والعمل المطلوب تنفيذه، قد يؤدي استخدام الأداة الكهربائية لإجراء عمليات غير المتعدّة لها إلى تعريضك لخطر.
8. حافظ على المقابض وأسطح الإمساك جافة ونظيفة وخالية من الزيوت والشحوم، فلو كانت المقابض وأسطح الإمساك زلقة فلن تتمكن من التعامل مع الأداة بشكل آمن والتحكم فيها بشكل جيد في المواقف غير المتوقعة.
9. عند استخدام الأداة، لا ترتد فقاظت عمل قماشية قد تتشابك؛ حيث إن تشابكها مع الأجزاء المتحركة قد ينتج عنه إصابة جسدية.

#### الخدمة

1. قم بصيانة الأداة الكهربائية لدى فني إصلاح مؤهل على ألا يكون ذلك إلا باستخدام قطع غير أصلية مطابقة، وسيضمن ذلك الحفاظ على سلامة الأداة الكهربائية.

## تحذير !

- لا يمكن استخدام هذا الجهاز من قبل الأطفال أو الأشخاص محدودي القدرات الجسدية أو الحسية أو العقلية أو الذين يفتقرون إلى الخبرة والمعرفة. ولا ينبغي السماح للأطفال باللعب بالجهاز. ولا يجوز السماح للأطفال بالقيام بأعمال التنظيف والصيانة.
- في حالة تلف سلك الإمداد، يجب استبداله من قِبل الشركة المصنّعة أو وكيل الخدمة الخاص بها أو الأشخاص المؤهلين بشكل مماثل لتجنب أي خطر.
- قد ينشب حريق إذا لم يستخدم الجهاز بعناية، وبالتالي:
- كُن حذرًا عند استخدام الجهاز في أماكن تحتوي على مواد قابلة للاشتعال؛
  - لا تستخدم الجهاز في نفس المكان لفترة طويلة؛
  - لا تستخدم الجهاز في محيط منفجر؛
  - كُن على علم بأن الحرارة قد تنتقل إلى مواد قابلة للاحتراق بعيدة عن الأنظار؛
  - ضع الجهاز على منصته بعد الاستخدام واتركه يبرد قبل التخزين؛
  - لا تترك الجهاز بلا مراقبة أثناء التشغيل.

### قائمة محتوى الحزمة

تحقق من الجهاز وسلك الطاقة ومقيس الطاقة ومن جميع الملحقات لترى ما إذا كانت هناك تغليفات نتيجة للنقل.

**تحذير:** مواد التعبئة والتغليف ليست للعب والعبث بها! ولا ينبغي السماح للأطفال باللعب بالأجزاء البلاستيكية. فتمه خطر الاختناق!



- ١ بندقيّة حرارية
- ١ مجموعة من الملحقات (الملحقات ليست بالضرورة مرفقة)
- ١ دليل الإرشادات

إذا كانت هناك أجزاء ناقصة أو تالفة، فالرجاء الاتصال بالموزع.



### تحذيرات السلامة العامة عند استخدام الأداة الكهربائية

اقرأ جميع تحذيرات السلامة والإرشادات والرسوم التوضيحية والمواصفات الواردة مع هذه الأداة الكهربائية. فقد يؤدي عدم اتباع الإرشادات المدرجة أثناءه إلى التعرض لصدمة كهربائية و/أو نشوب حريق و/أو التعرض لإصابة خطيرة.

### احتفظ بجميع التحذيرات والإرشادات للرجوع إليها مستقبلاً.

يشير مصطلح "أداة كهربائية" الوارد في التحذيرات إلى الأداة الكهربائية التي يتم تشغيلها من المصدر الرئيسي (بأسلاك) أو إلى الأداة الكهربائية التي تعمل ببطارية (بدون أسلاك).

السلامة في منطقة العمل

1. حافظ على منطقة العمل نظيفة وجيدة الإضاءة. فالمنطقة غير المرتبة

### غرض الاستخدام

صُممت بندقيتك الحرارية لأغراض كشط الطلاء ولحم الأنابيب وتقليص حجم البلاستيك ولحام البلاستيك وتثبيت، فضلاً عن أغراض التجفيف والإدابة العامة.

**تحذير:** اقرأ هذا الدليل وتعليمات السلامة العامة هذه بعناية قبل استخدام الجهاز حرصاً على سلامتك. ولا يجب نقل اداتك الكهربائية إلا مع أخذ هذه الإرشادات بعين الاعتبار.



لا يجب توصيل الأداة إلا بمصدر طاقة له نفس الجهد كما هو مبين في اللوحة، ولا يجب تشغيلها إلا بالاعتماد على مصدر تيار متردد أحادي الطور. والأداة مزودة العزل، ولذلك يمكن استخدامها أيضاً من مأخذ توصيل من دون أسلاك تأريض.



الأسطح الساخنة - حروق بالأصابع أو الأيدي.



### الوصف

1. المقفاح المنزلق
2. زر ضبط درجة الحرارة (٢٥ - ٢٥)
3. زر ضبط حجم الهواء (٣٥ - ٣٥)
4. زر التأكيد
5. شاشة LCD
6. زر الضبط المسبق
7. مدخل الهواء
8. الغلاف الأمامي
9. الفوهة

**Makita Europe N.V.** Jan-Baptist Vinkstraat 2,  
3070 Kortenberg, Belgium

**Makita Corporation** 3-11-8, Sumiyoshi-cho,  
Anjo, Aichi 446-8502 Japan

[www.makita.com](http://www.makita.com)